

Fellowes

Office Comb Binder

Quasar™ 500



Please read these instructions before use.
Do not discard: keep for future reference.

Lire ces instructions avant utilisation.
Ne pas jeter : conserver pour référence ultérieure.

Lea estas instrucciones antes de usarlo.
No las deseche: guárdelas para tenerlas como referencia.

Diese Anleitungen vor Gebrauch genau durchlesen.
Bitte nicht entsorgen: zur späteren Bezugnahme aufheben

Prima dell'uso, si raccomanda di leggere questo manuale di istruzioni. Conservare il manuale per consultarlo secondo le necessità.

Dese instructies voor gebruik lezen. Niet weggoeien, maar bewaren om later te kunnen raadplegen.

Läs dessa anvisningar innan du använder apparaten.
Släng inte bort, behåll för framtida bruk.

Læs venligst denne vejledning før anvendelse.
Bør ikke bortskaffes. Behold for fremtidig henvisning.

Lue nämä ohjeet ennen käyttöä.
Älä hävitä: säilytä myöhempää käyttöä varten.

Vennligst les nøye igjennom denne bruksanvisningen før bruk.
Ikke kast den: Ta vare på den for senere referanse.

Przed użyciem proszę zapoznać się z tą instrukcją.
Nie wyrzucać - zachować jako źródło informacji na przyszłość

Перед началом эксплуатации обязательно прочтите данную инструкцию.
Не выбрасывайте данную инструкцию: сохраните ее для последующего использования.

Παρακαλείσθε να διαβάσετε αυτές τις οδηγίες πριν χρησιμοποιήσετε το προϊόν.
Μην τις απορρίψετε: κρατήστε τις για μελλοντική αναφορά

Kullanmadan önce lütfen bu talimatları okuyun.
Atmayın: ileride başvurmak üzere saklayın.

Před použitím si přečtete tyto pokyny.
Nelíkvídjte: uschovejte pro budoucí použití.

Pred použitím si prečítajte tieto pokyny.
Nezahadzujte: odložte pre budúce použitie.

Kérjük, hogy használat előtt olvassa el az utasításokat!
Az utasításokat ne dobja ki; tartsa meg referenciaanyagként való jövőbeni használatra.

Leia estas instruções antes da utilização.
Não as deite fora: conserve-as para consulta futura.

Pročitajte ove upute prije upotrebe.
Nemojte baciti: sačuvajte za buduću upotrebu.

Molimo da ova uputstva pročitate pre upotrebe.
Nemojte ih baciti: sačuvajte ih za ubuduće.

Моля, прочетете тези инструкции преди употреба.
Не изхвърляйте: пазете за справки в бъдеще.

Vă rugăm să citiți aceste instrucțiuni înainte de utilizare.
Nu aruncați: păstrați pentru o consultare ulterioară.

Pred uporabo preberite ta navodila.
Ne zavržite: shranite za poznejšo uporabo

يرجى الاطلاع على الإرشادات قبل الاستعمال.
لا يجب التخلص من هذه الإرشادات. ويرجى حفظها للرجوع إليها في المستقبل.

נא לקרוא הוראות אלה לפני השימוש.
אין להשליך: שמרו לעיונכם בעתיד.

ENGLISH

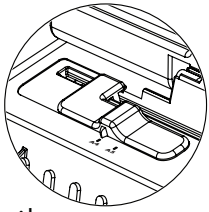

Edge guide

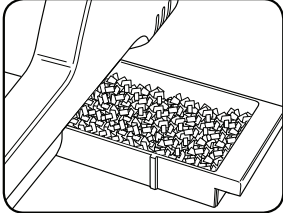

Waste tray

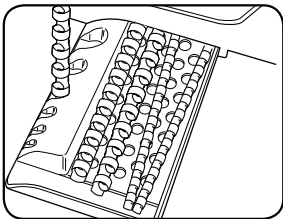

Comb storage and Document measure

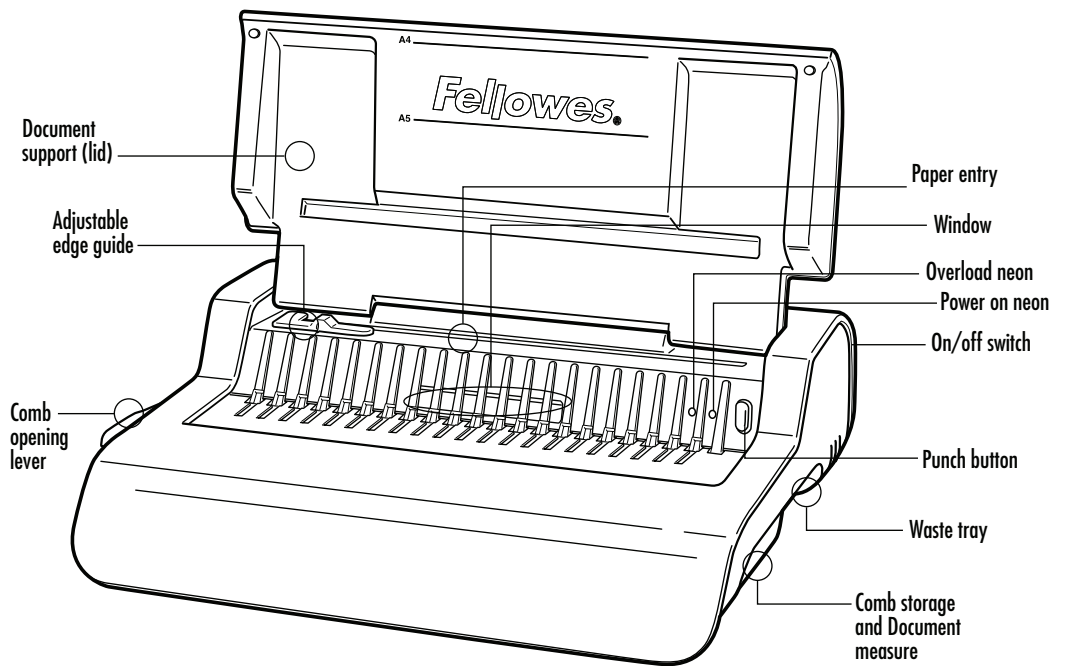

CAPABILITIES

Punching Capacity

Paper sheets

80g / 20lb 25 sheet

Transparent covers

100-200 micron / 4-8 mil 3 sheet

200+ micron / 8+ mil 2 sheet

Other standard covers

160-270g / 40-60 lb 3 sheet

270+g / 60+ lb 2 sheet

Voltage: 220-240V AC 50/60Hz

Current: 1.5A

Duty Cycle: 30 Minutes On / 30 Minutes Off

Binding Capacity

Max comb size 50mm/2"

Max document (80g / 20lb) 500 sheet

Technical Data

Paper dimensions A4

Punching slots 21

Slot pitch 14.28mm / 9/16"

Adjustable edge guide yes

Waste tray capacity approx. 1500 sheets

Motor wattage 345

Net weight 9.6 kg / 21.21 lb

Dimensions (HxWxD) 130 x 428 x 390mm / 5.1" x 16.9" x 15.4"

IMPORTANT SAFETY INSTRUCTIONS — Read Before Using!



Please keep for future reference

When punching;

- always ensure the machine is on a stable surface
- test punch scrap sheets and set the machine before punching final documents
- remove staples and other metal articles prior to punching
- never exceed the machines quoted performance

Keep the machine away from heat and water sources.

Never attempt to open or otherwise repair the machine.

Plug the machine into an easily accessible socket.



Turn off the machine after each use

Unplug the machine when not in use for an extended period.

Note — this machine features a thermal cut-out device which activates when the machine is overheated during use. It will automatically reset when the machine is safe to operate.

COMB DIAMETER & DOCUMENT SIZES

Comb diameter sizes

		
mm	inch	number of pages
6mm	1/4"	2-20
8mm	5/16"	21-40
10mm	3/8"	41-55
12mm	1/2"	56-90
16mm	5/8"	91-120
18mm	1 1/16"	121-150
22mm	7/8"	151-180
25mm	1"	181-200
32mm	1 1/4"	201-240
38mm	1 1/2"	241-340
45mm	1 3/4"	341-410
51mm	2"	411-500

Need Help?

Customer Service... www.felloses.com
 Let our experts help you with a solution.
 Always call Felloses before contacting your
 place of purchase.

SET UP

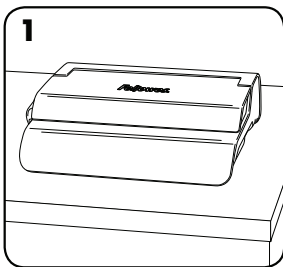

1. Ensure the machine is on a stable surface.

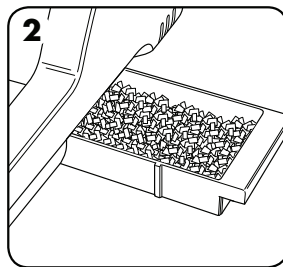

2. Check waste tray is empty and correctly fitted.

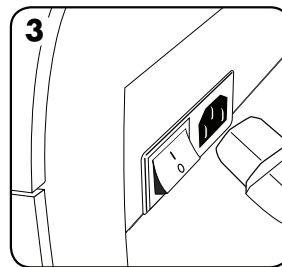

3. The machine is supplied with loose power leads. Select the correct lead for the appropriate power supply.

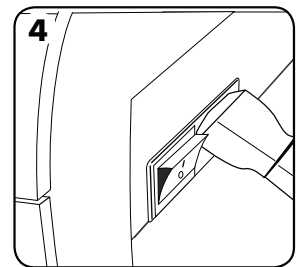

4. Fit the lead to the machine (the socket is at the rear of the machine).

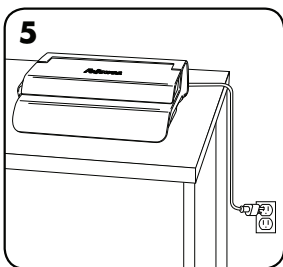

5. Plug the machine into an easily accessible mains socket. Switch the mains supply on.

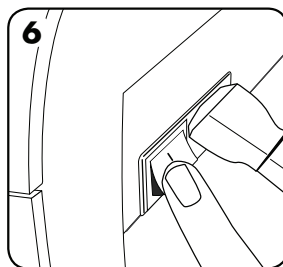

6. Switch the machine on (located at the rear of the machine)

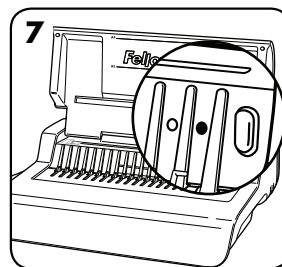

7. Lift the lid. Check the green power neon is on.

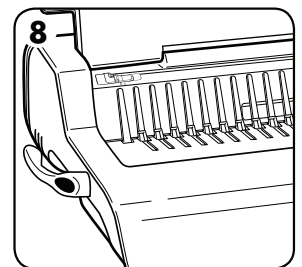

8. Ensure the comb-opening lever is pushed backwards.

ENGLISH

BEFORE YOU BIND

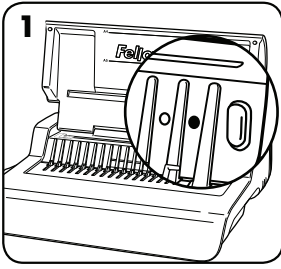

1. Check the green power neon is on.

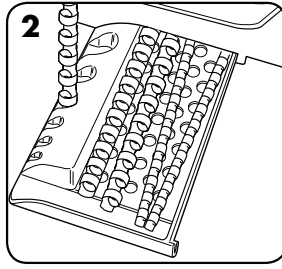

2. Select the correct comb diameter using the comb storage tray.

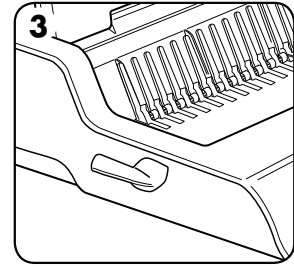

3. Insert the plastic comb into the opening mechanism.

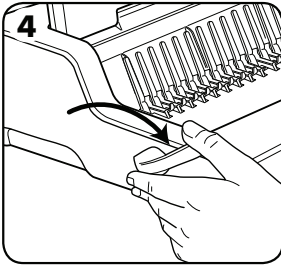

4. Pull comb-opening lever forward to open the comb.

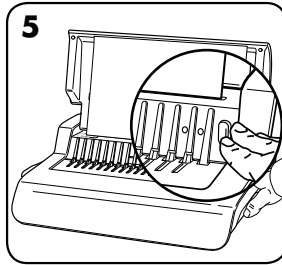

5. Test punch scrap sheets to check edge guide setting.

STEPS TO BIND

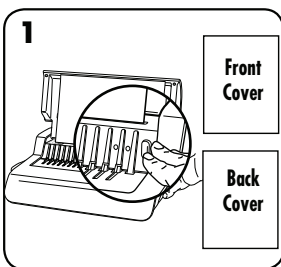

1. Ensure edge guide is set to the proper document size. Punch front and back covers first.

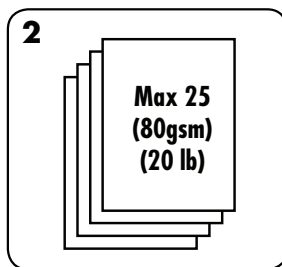

2. Punch sheets in small batches that do not overload the machine or the user. Adjust edge guide, if necessary.

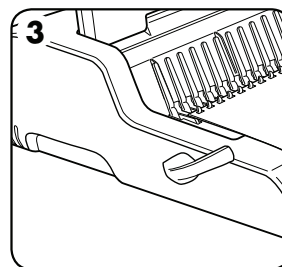

3. Load punched sheets directly onto the opened comb. Starting with the front of the document.

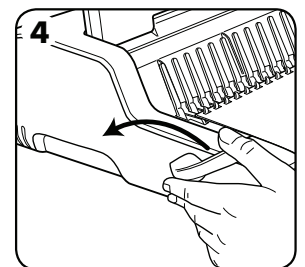

4. When all punched sheets are loaded onto the comb, push the comb lever backwards to close the comb and remove the bound document.

CORRECTING A BOUND DOCUMENT

Additional sheets may be include or removed at any time by opening and then closing the comb as previously described.

REMOVAL OF WASTE CLIPPINGS

The waste tray is located under the machine and is accessed from the right side. For best results empty the tray regularly.

STORAGE

Switch off the machine. Lower the lid. The Quasar-E comb binder is designed to be stored horizontally on the desk.

TROUBLESHOOTING

Problem	Cause	Solution
No Green power neon	Machine is not switched on	Switch on machine at rear next to plug inlet and at the socket.
Red standby neon	Machine is overloaded when punching	Press the punch button. The machine will withdraw the punches and re-set itself. Continue this process until the punch cycle is complete
Punched holes are not central	Edge guide not set	Adjust edge guide to correct paper or cover size.
Machine will not punch	Blockage	Check waste tray is empty. Check for blockage to paper entry.
Punch holes are not parallel to edge.	Debris is stuck below dies.	Take stiff cardboard and slide into the paper entry. Move the cardboard sideways to release any stray clippings into the waste tray.
Partial holes	Sheets not correctly aligned to punch pattern.	Adjust edge guide and test punch scrap sheets until correct
Damaged hole edges	Possibly overloading the machine	Punch plastic covers with paper sheets. Reduce number of sheets being punched.
Waste tray leaks	Waste tray is not correctly inserted or 'burst feature' has activated	Check waste tray is empty and 'burst feature' is closed.

WARRANTY

Fellowes warrants all parts of the binder to be free of defects in material and workmanship for 2 years from the date of purchase by the original consumer. If any part is found to be defective during warranty period, your sole and exclusive remedy will be repair or replacement, at Fellowes' option and expense, of the defective part. This warranty does not apply in cases of abuse, mishandling or unauthorised repair. Any implied warranty, including that of merchantability or fitness for particular purpose, is hereby limited in

duration to the appropriate warranty period set forth above. In no event shall Fellowes be liable for any consequential damages attributable to this product. This warranty gives you specific legal rights. You may have other legal rights that vary from this warranty. The duration, terms and conditions of this warranty are valid worldwide, except where different limitations, restrictions or conditions may be required by local law. For more details or to obtain services under this warranty, please contact Fellowes or your dealer.

Australia Residents Only:

Our goods come with guarantees that cannot be excluded under the Australian Consumer Law. You are entitled to a replacement or refund for a major failure and for compensation for any other reasonably foreseeable loss or damage. You are also entitled to have the goods repaired or replaced if the goods fail to be of acceptable quality and the failure does not amount to a major failure. The benefits under Fellowes' Warranty are in addition to other rights and remedies under a law in relation to the machine.

FRANÇAIS

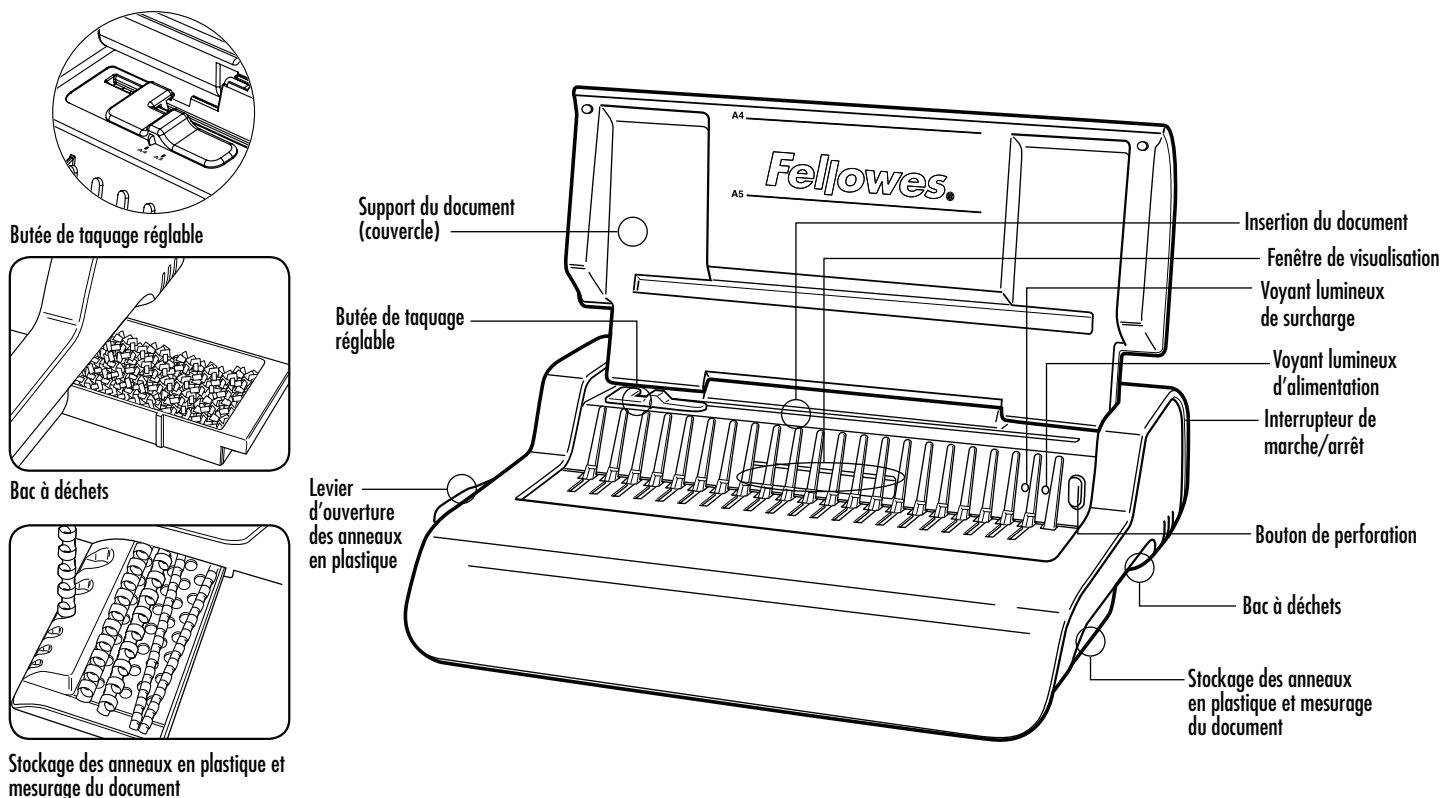

CARACTERISTIQUES

Capacité de perforation

Nombre de feuilles de papier

80 g / 20 lb	25 feuilles
--------------	-------------

Couvertures transparentes

100-200 microns / 4-8 ml	3 feuilles
200+ microns / 8+ ml	2 feuilles

Autres couvertures standard

160-270 g / 40-60 lb	3 feuilles
270+g / 60+ lb	2 feuilles
Tension :	220-240V CA 50/60Hz
Courant :	1,5A
Cycle de service :	30 Minutes marche / 30 Minutes arrêt

Capacité de reliure

Taille de reliure maximum	50 mm / 2 po
Max document (80 g / 20 lb)	500 feuilles

Caractéristiques techniques

Dimensions papier	A4
Nombre de perforations	21
Ecartement des perforations	14,28 mm / 9/16 po
Butée de taquage réglable	Oui
Capacité du bac à déchets	env. 1500 feuilles
Wattage moteur	345
Poids net	9,6 kg / 21,21 lb
Dimensions (HxLxP)	130 x 428 x 390 mm / 5,1 po x 16,9 po x 5,4 po

CONSIGNES DE SECURITE IMPORTANTES — Lire attentivement avant d'utiliser l'appareil !



ATTENTION

Veuillez conserver ce manuel pour référence ultérieure

Avant de procéder à la perforation ;

- toujours vérifier que la machine est installée sur une surface stable
- procéder à un test de perforation sur des feuilles de brouillon et régler la machine avant de perforez le document final
- retirer les agrafes et autres attaches métalliques avant de procéder à la perforation
- ne jamais tenter de dépasser la capacité spécifiée de la machine

Garder la machine éloignée des sources d'eau et de chaleur.

Ne tentez jamais d'ouvrir ou de réparer vous-même cette machine.

Brancher la machine à une prise facilement accessible.

Eteindre la machine après chaque utilisation.

Débranchez-la pendant les périodes d'inutilisation prolongées.

Remarque — Cette machine est dotée d'un dispositif coupe-circuit thermique qui se déclenche lorsque la machine surchauffe durant l'utilisation. Elle se reinitialisera lorsque la machine est de nouveau sûre pour l'utilisation.

DIAMETRE DES ANNEAUX ET DIMENSIONS DE DOCUMENTS

Diamètre des anneaux

mm	pouce	quantité de pages
6	1/4	2-20
8	5/16	21-40
10	3/8	41-55
12	1/2	56-90
16	5/8	91-120
18	1 1/16	121-150
22	7/8	151-180
25	1	181-200
32	1 1/4	201-240
38	1 1/2	241-340
45	1 3/4	341-410
51	2	411-500

Besoin d'aide ?

Service à la clientèle... www.fellowes.com
Laissez nos experts vous aider et trouver votre solution.
Veillez à nous appeler systématiquement avant de
contacter votre point de vente.

MONTAGE

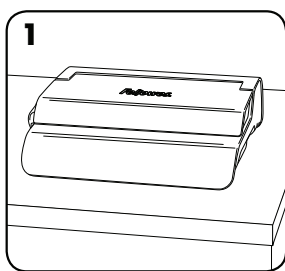

1. Vérifier que la machine est installée sur une surface stable.

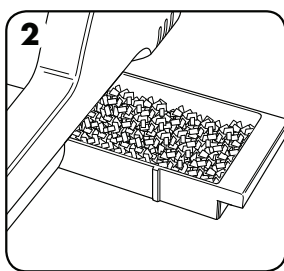

2. Vérifier que le bac à déchets est vide et correctement mis en place.

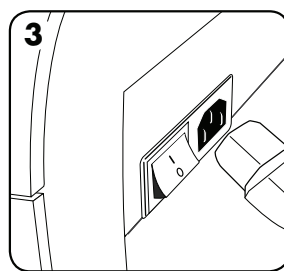

3. La machine est équipée de cordons d'alimentation séparés. Sélectionner le cordon approprié pour la source d'alimentation.

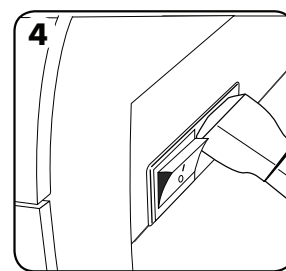

4. Brancher le cordon à la machine (la prise du côté et à l'arrière de la machine).

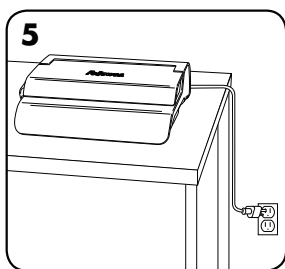

5. Brancher la machine à une prise facilement accessible. Allumer l'alimentation principale.

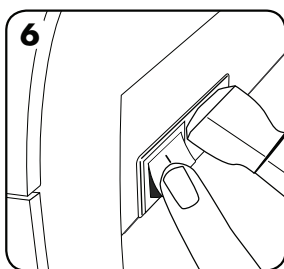

6. Mettre la machine en position « on » (situé à l'arrière de la machine).

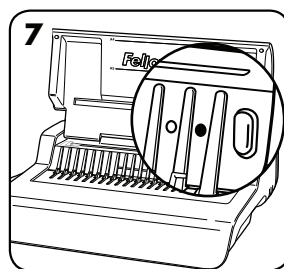

7. Soulever le couvercle. Assurer que le voyant lumineux vert d'alimentation est allumé.

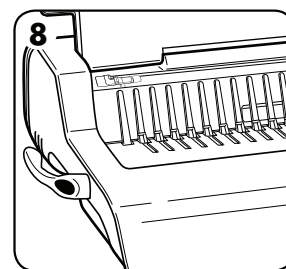

8. Vérifier que le levier d'ouverture des anneaux en plastique est poussé vers l'arrière.

FRANÇAIS

AVANT DE RELIER

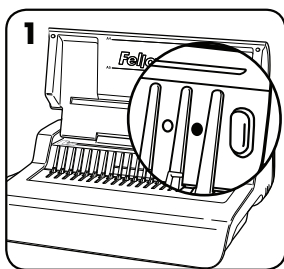

1. Assurer que le voyant lumineux vert d'alimentation est allumé.

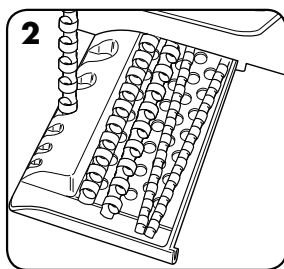

2. Sélectionner le diamètre de reliure correct dans le bac de stockage des anneaux en plastique.

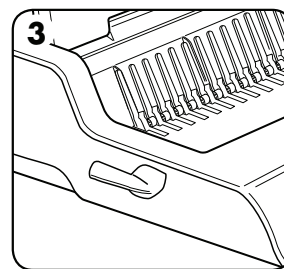

3. Insérer les anneaux en plastique dans le mécanisme.

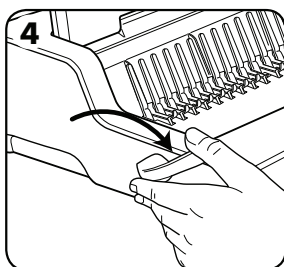

4. Tirez le levier d'ouverture des anneaux en plastique vers l'avant pour les ouvrir.

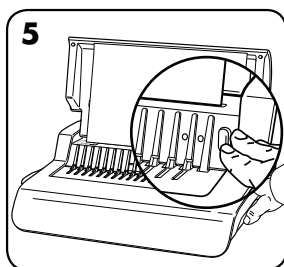

5. Procéder à un test de perforation de feuilles de brouillon pour vérifier le réglage de la butée de taquage.

ETAPES DE LA RELIURE

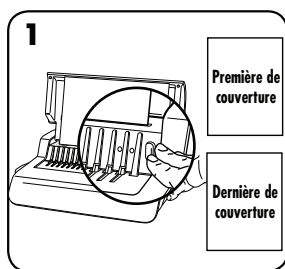

1. Assurez-vous que le guide de bordure soit défini conformément à la taille du document. Perforez d'abord les couvertures avant et arrière.

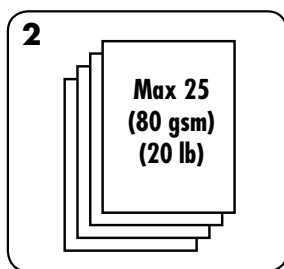

2. Perforez les feuilles par petits paquets de manière à ne pas surcharger la machine. Ajustez le guide de bordure si nécessaire.

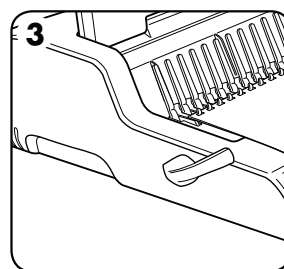

3. Charger directement les feuilles perforées dans les anneaux en plastique ouverts. Commencer par la couverture avant du document.

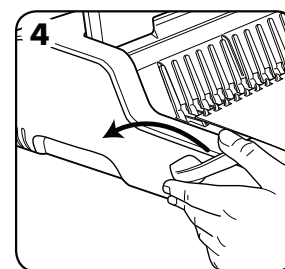

4. Une fois que toutes les feuilles perforées ont été installées dans les anneaux en plastique, pousser le levier de perforation vers l'arrière pour fermer les anneaux, puis retirer le document relié.

CORRIGER UN DOCUMENT RELIÉ

Il est possible d'ajouter des feuilles ou d'en retirer à tout instant en ouvrant les anneaux en plastique puis en les refermant comme décrit précédemment.

ELIMINATION DES DÉCHETS

Le bac à déchets se trouve sous la machine, on y accède par le côté droit. Pour de meilleurs résultats, vider régulièrement le bac.

STOCKAGE

Eteindre la machine. Abaisser le couvercle. La relieuse à anneaux Quasar-E a été conçue pour être rangée à l'horizontale sur le bureau.

DÉPANNAGE

Problème	Cause	Solution
Voyant lumineux vert éteint	La machine n'est pas allumée	Allumer la machine à l'arrière à proximité du raccord au niveau de la prise.
Voyant rouge de veilleuse allumé	Machine est surchargée lors de la perforation	Appuyer sur le bouton de perforation. La machine retirera les perforations et se réinitialisera. Continuer cette opération jusqu'à ce que le cycle soit complété.
Les trous de perforation ne sont pas centrés	La butée de taquage est mal réglée	Ajustez la butée de taquage pour corriger la taille du papier ou de la couverture.
La machine ne perce pas	Bourrage	Vérifier que le bac de déchets est vide. Chercher les bourrages possibles à l'entrée du papier.
Perforation de trous non parallèles au bord du document	Des confettis sont coincés sous les poinçons	Prendre une feuille cartonnée et la glisser dans la fente d'insertion. Glisser la feuille de gauche à droite pour faire tomber les confettis dans le bac à déchets.
Trous partiels	Les feuilles ne sont pas correctement alignées pour la perforation	Régler la butée de taquage et procéder à la perforation de feuilles de brouillon jusqu'à ce que le réglage soit correct.
Trous de perforation pas parfaits	Surcharge possible de la machine	Perforer des couvertures en plastique avec des feuilles de papier. Réduire le nombre de feuilles perforées.
Le bac à déchets perd des confettis	Le bac à déchets n'est correctement inséré ou le dispositif de « rafale » est activé	Vérifier que le bac à déchets a été vidé et que le dispositif de « rafale » est fermé.

GARANTIE

Fellowes garantit toutes les pièces de la machine contre tout vice de fabrication et de matériau pendant une période de 2 ans à compter de la date d'achat par le consommateur. Si une pièce s'avère défectueuse pendant la période de garantie, votre seul et unique recours sera la réparation ou le remplacement de la pièce défectueuse selon les modalités et aux frais de Fellowes. Cette garantie ne s'applique pas en cas d'abus, de mauvaise manipulation ou de réparation non autorisée. Toute garantie implicite, y compris celle de commercialisation ou d'adaptation à un usage particulier, est par la présente limitée en durée à la période de garantie appropriée définie ci-dessus.

Fellowes ne pourra en aucun cas être tenue responsable de dommages indirects ou accessoires imputables à ce produit. Cette garantie vous donne des droits spécifiques. Vous pouvez avoir d'autres droits légaux qui peuvent varier. La durée, les conditions générales et les conditions de cette garantie sont valables dans le monde entier, excepté en cas de prescription, de restrictions ou de conditions exigibles par les lois locales. Pour obtenir des renseignements détaillés ou un service dans le cadre de cette garantie, rendez-vous à la représentation Fellowes, ou votre commerçant local.

ESPAÑOL

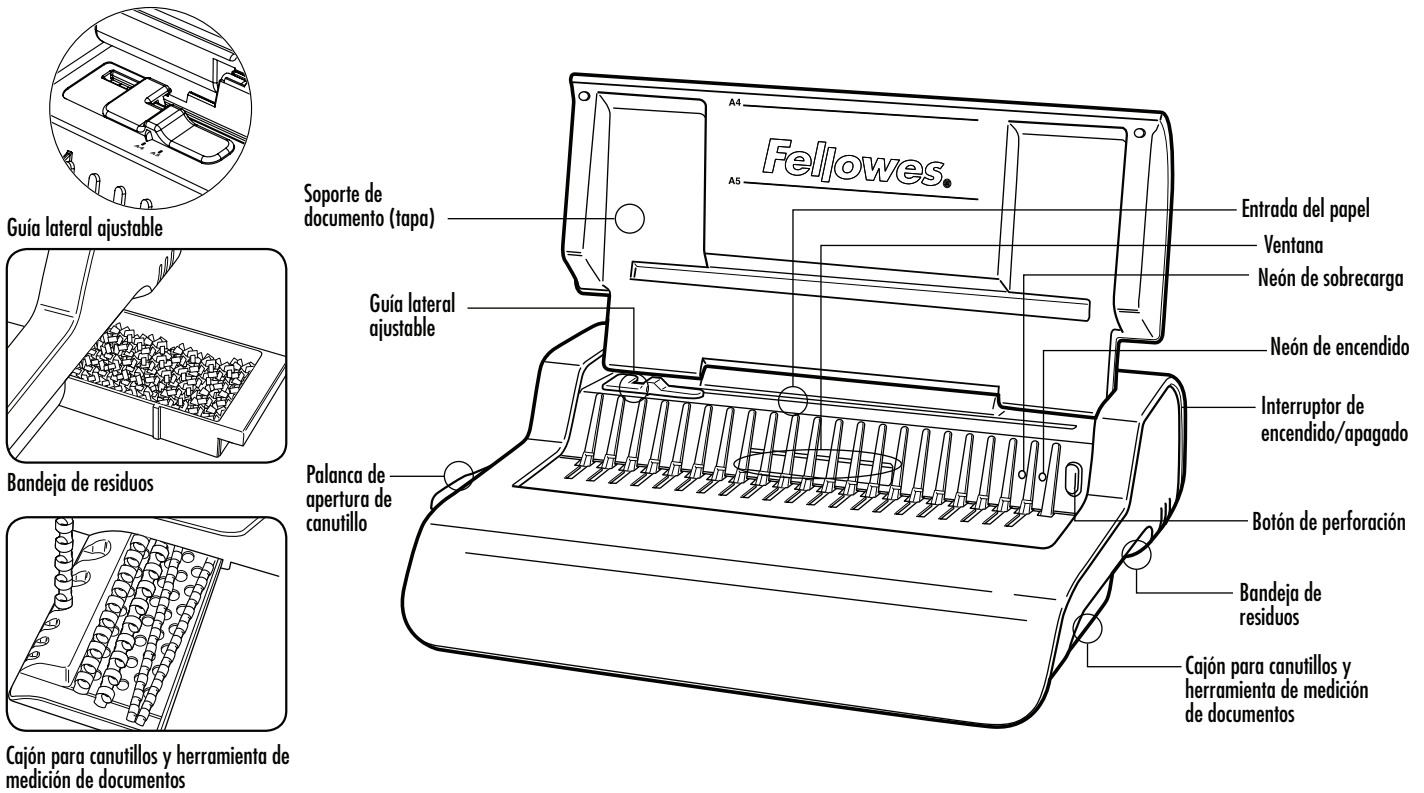

CARACTERÍSTICAS GENERALES

Capacidad de perforación

Hojas de papel	
80 g / 20 lb	25 hojas
Portadas transparentes	
100-200 micras / 4-8 mil	3 hojas
200+ micras / 8+ mil	2 hojas
Otras portadas estándar	
160-270 g / 40-60 lb	3 hojas
270+ g / 60+ lb	2 hojas
Tensión:	220-240 V CA 50/60 Hz
Corriente:	1,5 A
Ciclo de tareas:	30 minutos encendido / 30 minutos apagado

Capacidad de encuadernación

Tamaño máximo de canutillo	50 mm / 2"
Peso máximo de documento (80 g / 20 lb)	500 hojas

Especificaciones técnicas

Dimensiones del papel	A4
Ranuras de perforación	21
Inclinación de ranura	14,28 mm / 9/16"
Guía lateral ajustable	sí
Capacidad de la bandeja de residuos	aprox. 1500 hojas
Potencia de motor	345
Peso neto	9,6 kg / 21.21 lb
Dimensiones (Pro. x Al. x An.)	130 x 428 x 390 mm / 5,1" x 16,9" x 15,4"

INSTRUCCIONES DE SEGURIDAD IMPORTANTES — ¡Lea todas las instrucciones antes del uso!



PRECAUCIÓN

Conserve este manual para futuras consultas

Al perforar;

- asegúrese siempre de que la máquina se encuentra sobre una superficie estable
- perforo algunas hojas de prueba y configure la máquina antes de perforar los documentos finales
- retire las grapas y cualquier otro material metálico de las hojas antes de perforar
- nunca exceda la capacidad nominal de la máquina

Mantenga la máquina alejada de fuentes de agua y calor.

No intente nunca abrir o reparar de ninguna otra manera esta máquina.

Enchufe la máquina a una toma fácilmente accesible.

Apague la máquina después de cada uso.

Desenchúfela si no va a ser utilizada durante un período largo de tiempo.

Nota: esta máquina contiene un dispositivo de corte térmico que se activa si la máquina se recalienta durante el uso. Se reiniciará automáticamente una vez que la temperatura alcance el nivel de funcionamiento seguro.

DIÁMETRO DE CANUTILLO Y TAMAÑOS DE DOCUMENTO

Diámetros de los canutillos

mm	pulgadas	número de páginas
6	1/4	2-20
8	5/16	21-40
10	3/8	41-55
12	1/2	56-90
16	5/8	91-120
18	1 1/16	121-150
22	7/8	151-180
25	1	181-200
32	1 1/4	201-240
38	1 1/2	241-340
45	1 3/4	341-410
51	2	411-500

¿Necesita ayuda?

Servicio al cliente... www.fellowes.com
Deje que nuestros expertos le ayuden y le den una solución. Llámenos siempre antes de ponerse en contacto con su distribuidor.

INSTALACIÓN

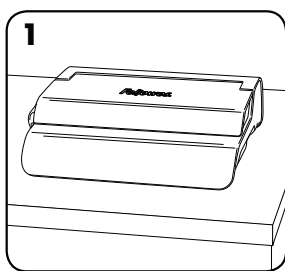

1. Asegúrese que la máquina se encuentra sobre una superficie estable.

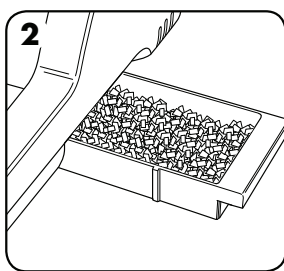

2. Compruebe que la bandeja de residuos esté vacía y colocada correctamente.

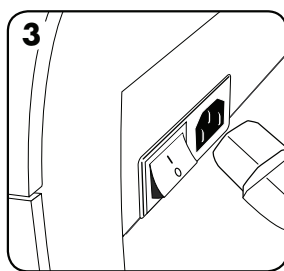

3. La máquina se proporciona con los conductores de alimentación para conectar. Seleccione el conductor correcto para la fuente de alimentación apropiada.

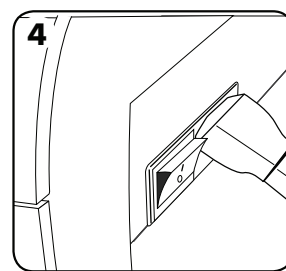

4. Instale el conductor en la máquina (el enchufe se encuentra en la parte posterior de la misma).

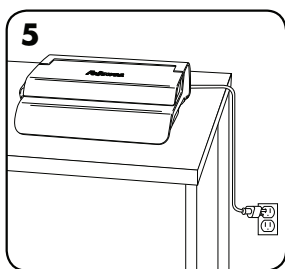

5. Enchufe la máquina a una toma fácilmente accesible. Active la fuente de alimentación.

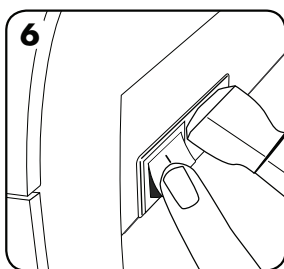

6. Encienda la máquina (el interruptor se encuentra en la parte posterior de la misma).

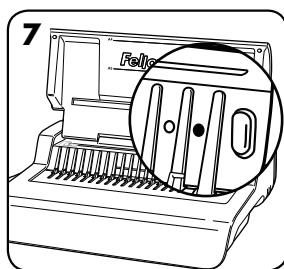

7. Levante la tapa. Compruebe si se enciende el neón verde.

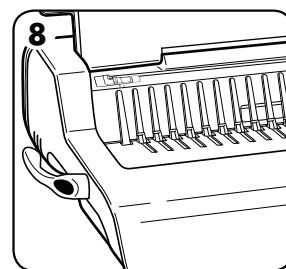

8. Asegúrese de que la palanca de apertura de canutillo está presionada hacia atrás.

ANTES DE ENCUADERNAR

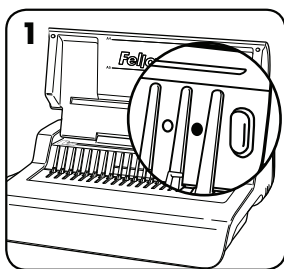

1. Compruebe si se enciende el neón verde.

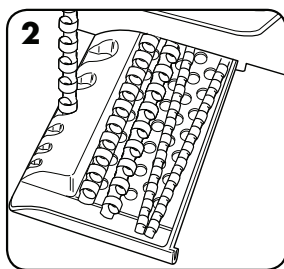

2. Seleccione el diámetro del canutillo correcto utilizando la bandeja de almacenamiento de canutillos.

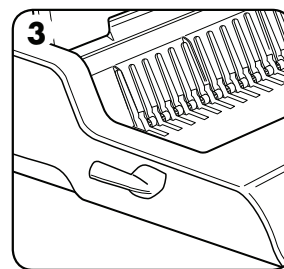

3. Inserte el canutillo de plástico en el mecanismo de apertura.

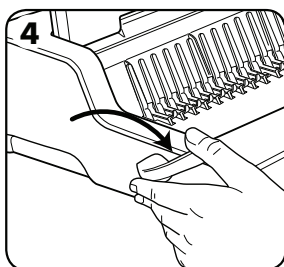

4. Tire de la palanca de apertura de canutillo hacia delante para abrir el canutillo.

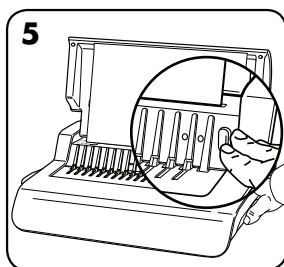

5. Perfore algunas hojas de prueba para comprobar la posición de la guía lateral.

PROCESO DE ENCUADERNACIÓN

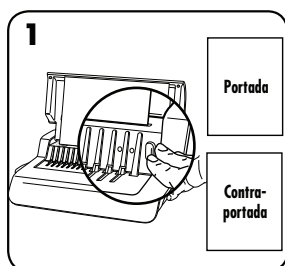

1. Asegúrese de que la guía de borde esté establecida para el tamaño de documento adecuado. Perfore en primer lugar la portada y contraportada del documento.

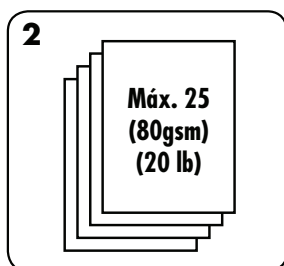

2. Perfore las hojas en partidas pequeñas para no sobrecargar la máquina ni exceder el esfuerzo del usuario. Ajuste la guía de borde si fuera necesario.

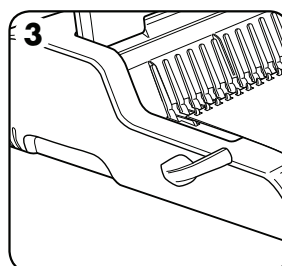

3. Coloque las hojas perforadas directamente en el canutillo abierto. Comience por la parte frontal del documento.

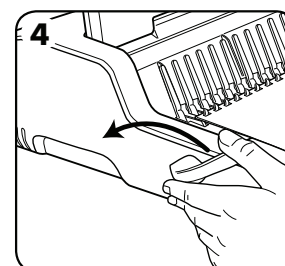

4. Una vez cargadas en el canutillo todas las hojas perforadas, presione la palanca de canutillo hacia atrás para cerrarlo y extraiga el documento encuadernado.

CÓMO CORREGIR LA ENCUADERNACIÓN DE UN DOCUMENTO

Es posible incluir o extraer hojas en cualquier momento abriendo y cerrando el canutillo de la forma descrita anteriormente.

CÓMO RETIRAR LOS RESTOS DE PAPEL

La bandeja de residuos se encuentra en la parte inferior de la máquina, y puede accederse a ella desde el lado derecho. Para obtener los mejores resultados, vacíe la bandeja periódicamente.

ALMACENAMIENTO

Apague la máquina. Baje la tapa. La encuadernadora con canutillo Quasar-E ha sido diseñada para permanecer en posición horizontal sobre el escritorio.

SOLUCIÓN DE PROBLEMAS

Problema	Causa	Solución
El neón verde no se enciende	La máquina no está encendida	Encienda la máquina con el interruptor posterior, situado junto a la entrada del enchufe, y en la toma eléctrica.
Neón rojo de suspensión	La máquina se encuentra sobrecargada durante la perforación	Pulse el botón de perforación. La máquina extraerá todos los taladros y se reiniciará. Continúe realizando este proceso hasta completar el ciclo de perforación.
Los orificios perforados no están centrados	La guía lateral no se ha fijado	Ajuste la guía lateral para corregir el tamaño de las hojas o las portadas.
La máquina no perfora	Bloqueo	Compruebe que la bandeja de residuos esté vacía. Compruebe que la entrada de papel no esté bloqueada.
Los agujeros perforados no son paralelos al lateral	Se acumula suciedad bajo los taladros	Utilice un trozo de cartulina para pasarlo a través de la entrada de papel. Mueva la cartulina hacia los lados para extraer los restos de papel e introducirlos en la bandeja de residuos.
Orificios parciales	Las hojas no están alineadas correctamente con el patrón de perforación.	Ajuste la guía lateral y perfore algunas hojas de prueba hasta corregir la orientación.
Agujeros en malas condiciones	Posible sobrecarga de la máquina	Perfore las cubiertas de plástico con hojas de papel. Reduzca el número de hojas perforadas.
La bandeja de residuos deja salir restos de papel	La bandeja no está insertada correctamente o se ha activado la 'función ráfaga'	Compruebe que la bandeja de residuos esté vacía y que la 'función ráfaga' esté desactivada.

GARANTÍA

Fellowes garantiza que todas las piezas de la encuadernadora estarán libres de defectos de material y mano de obra durante 2 años tras la fecha de compra por parte del primer consumidor. Si se encuentra algún defecto en cualquiera de las piezas durante el periodo de garantía, la única y exclusiva solución será la reparación o el cambio de la pieza defectuosa, a criterio y cuenta de Fellowes. Esta garantía queda invalidada en casos de abuso, manipulación indebida o reparación no autorizada. Cualquier garantía implícita, incluida la de comerciabilidad o aptitud para un objetivo particular, queda limitada por la presente en su duración al periodo apropiado de garantía establecido anteriormente.

Fellowes no será en ningún caso responsable de ningún daño consequential que pueda atribuirse a este producto. Esta garantía le confiere derechos legales específicos. Es posible que tenga otros derechos legales que varíen. La duración, los términos y las condiciones de esta garantía son válidos en todo el mundo, excepto en los lugares donde la legislación local exija limitaciones, restricciones o condiciones diferentes. Para más detalles o para recibir servicio bajo esta garantía, por favor, póngase en contacto con nosotros o con su distribuidor.

DEUTSCH

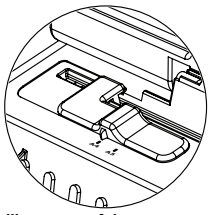

Verstellbare Seitenführung

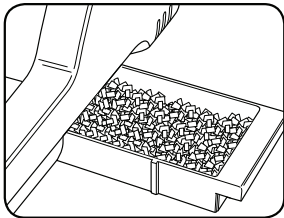

Abfallfach

Kammöffnungshebel

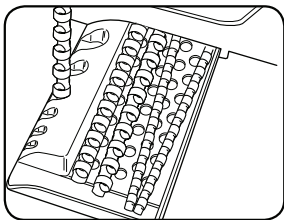

Kammablage und Dokumentmessgerät

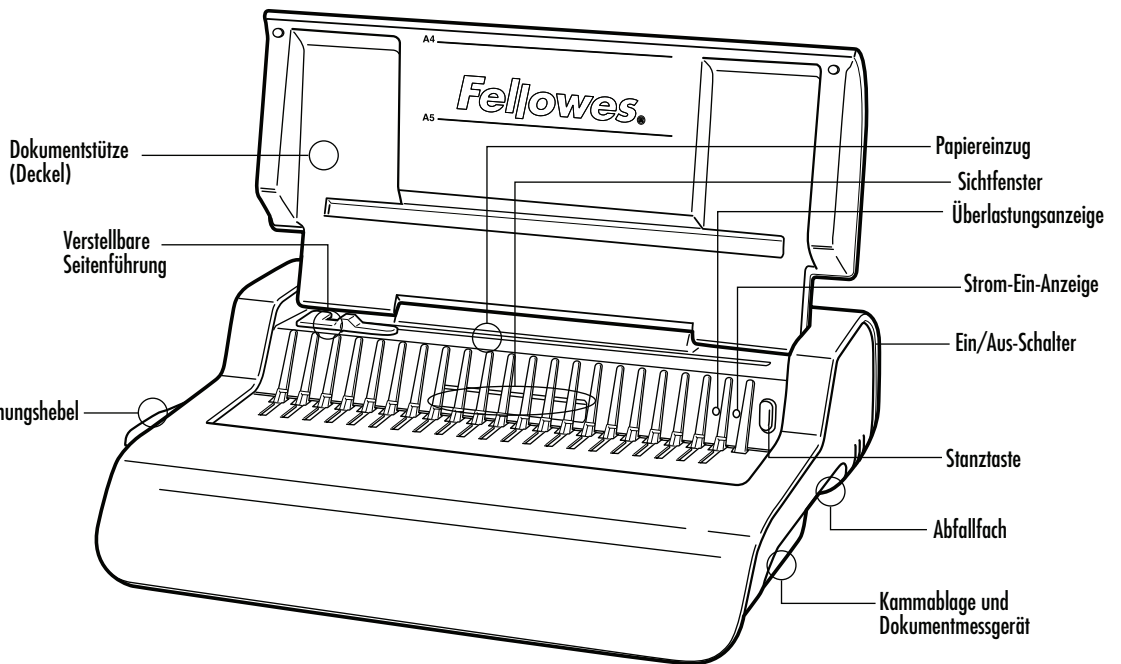

Dokumentstütze (Deckel)

Verstellbare Seitenführung

Papiereinzug

Sichtfenster

Überlastungsanzeige

Strom-Ein-Anzeige

Ein/Aus-Schalter

Stanztaste

Abfallfach

Kammablage und Dokumentmessgerät

LEISTUNGSMERKMALE

Stanzleistung

Papierseiten

80 g / 20 lbs 25 Blätter

Transparentdeckblätter

100-200 Mikron / 4-8 mil 3 Blätter

200+ Mikron / 8+ mil 2 Blätter

Andere Standarddeckblätter

160-270 g Mikron / 40-60 lbs 3 Blätter

270+ g / 60+ lbs 2 Blätter

Spannung: 220-240 VAC 50/60 Hz

Strom: 1,5 A

Betriebszyklus: 30 Minuten Ein / 30 Minuten Aus

Bindeleistung

Max. Kammgröße 50 mm / 2"

Max. Dokument (80 g / 20 lbs) 500 Blätter

Technische Daten

Papiermaße A4

Stanzschlitze 21

Schlitzneigung 14,28 mm / 9/16"

Verstellbare Seitenführung Ja

Abfallfachfassungsvermögen ca. 1.500 Blätter

Motorleistung (W) 345

Nettogewicht 9,6 kg / 21,21 lbs

Abmessungen (HxLxT) 130 x 428 x 390 mm / 5,1" x 16,9" x 15,4"

WICHTIGE SICHERHEITSHINWEISE — Alle Hinweise vor Gebrauch lesen!



VORSICHT

Zur späteren Bezugnahme bitte aufheben

Beim Stanzen:

- Immer darauf achten, dass das Gerät auf einer stabilen Unterlage steht
- Restblätter teststanzen und das Gerät vor dem Stanzen der endgültigen Dokumente einstellen
- Hefklammern und andere Metallteile vor dem Stanzen entfernen
- Nie die angegebene Geräteleistung überschreiten

Von Wärme- und Wasserquellen fernhalten.

Dieses Gerät darf nicht geöffnet oder repariert werden.

Das Gerät an einer gut zu erreichbaren Steckdose anschließen.

Das Gerät nach jedem Gebrauch ausschalten.

Bei längerer Nichtverwendung das Gerät vom Strom trennen.

Hinweis — dieses Gerät verfügt über eine automatische Abschaltfunktion, die aktiviert wird, wenn das Gerät während des Betriebs zu heiß wird. Diese Funktion wird automatisch zurückgestellt, sobald das Gerät wieder sicher betrieben werden kann.

KAMMDURCHMESSER UND DOKUMENTENGRÖSSEN

Binderückendurchmesser

mm	Zoll	Zahl der Seiten
6	1/4	2-20
8	5/16	21-40
10	3/8	41-55
12	1/2	56-90
16	5/8	91-120
18	1 1/16	121-150
22	7/8	151-180
25	1	181-200
32	1 1/4	201-240
38	1 1/2	241-340
45	1 3/4	341-410
51	2	411-500

Benötigen Sie Hilfe?

Kundendienst... www.fellowes.com
Lassen Sie sich von unseren Experten bei der Lösung beraten. Rufen Sie immer zuerst Fellowes an, bevor Sie den Händler kontaktieren, bei dem Sie das Gerät gekauft haben.

EINRICHTUNG

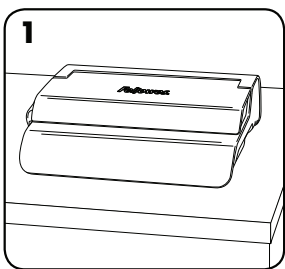

1. Immer darauf achten, dass das Gerät auf einer stabilen Unterlage steht.

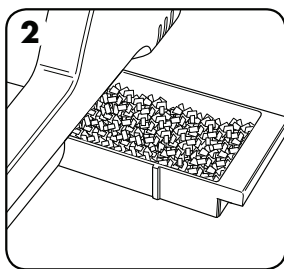

2. Prüfen, ob das Abfallfach leer ist und richtig sitzt.

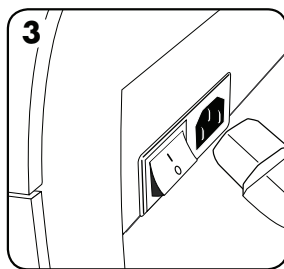

3. Das Gerät wird mit losen Stromanschlussleitungen geliefert. Die richtige Leitung für die vorhandene Stromversorgung auswählen.

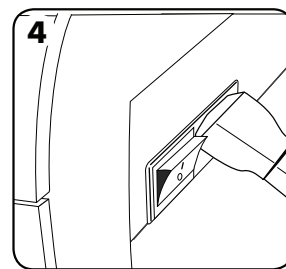

4. Die Leitung an dem Gerät anschließen (die Buchse befindet sich hinten am Gerät).

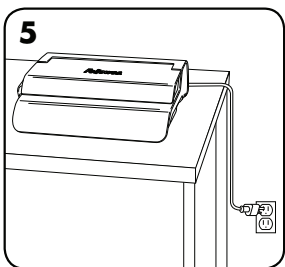

5. Das Gerät an einer gut zu erreichbaren Steckdose anschließen. Die Hauptstromversorgung einschalten.

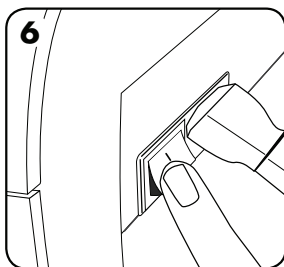

6. Das Gerät (auf der Geräterückseite) einschalten.

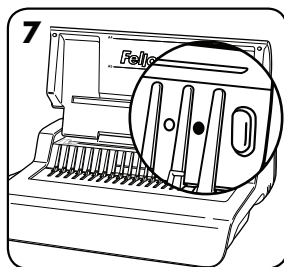

7. Den Deckel öffnen. Prüfen, ob die grüne Strom-Ein-Anzeige leuchtet.

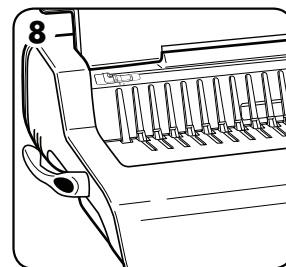

8. Sicherstellen, dass der Kammöffnungshebel nach hinten gedrückt ist.

DEUTSCH

VOR DEM BINDEN

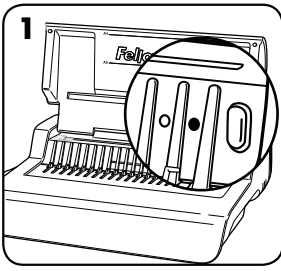

1. Prüfen, ob die grüne Strom-Ein-Anzeige leuchtet.

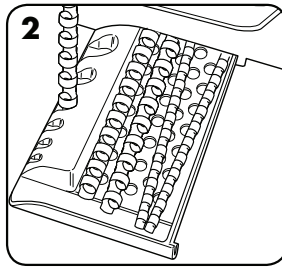

2. Den richtigen Kammdurchmesser mithilfe des Kammablagefachs bestimmen.

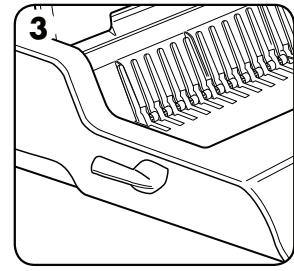

3. Den Plastikamm in den Öffnungsmechanismus einsetzen.

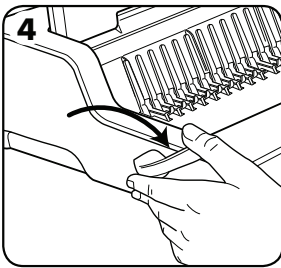

4. Zum Öffnen des Kamms den Kammöffnungshebel nach vorne ziehen.

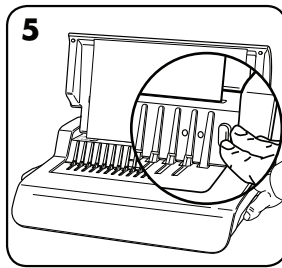

5. Restblätter teststanzen, um die Einstellung der Seitenführung zu prüfen.

BINDEN - SCHRITTWEISE ANLEITUNG

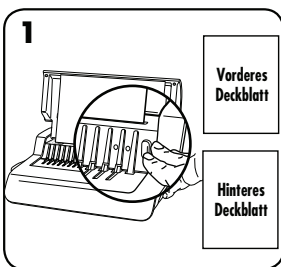

1. Stellen Sie sicher, dass die Seitenführung auf die richtige Dokumentengröße eingestellt ist. Zuerst das vordere und hintere Deckblatt stanzen.

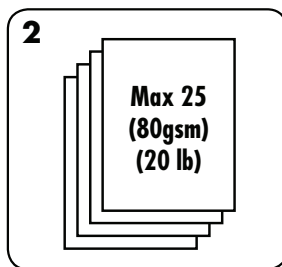

2. Die Blätter in kleinen Stapeln stanzen, damit Gerät und Benutzer nicht überlastet werden. Stellen Sie die Seitenführung ein, falls erforderlich.

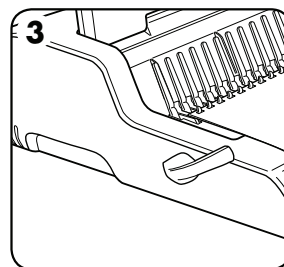

3. Die gestanzten Blätter direkt auf den offenen Kamm legen. Mit der Vorderseite des Dokuments beginnen.

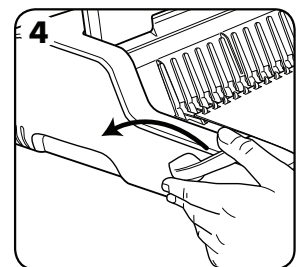

4. Wenn alle gestanzten Blätter auf dem Kamm liegen, den Kammhebel nach hinten drücken, um den Kamm zu schließen. Das gebundene Dokument entnehmen.

KORRIGIEREN EINES GEBUNDENEN DOKUMENTS

Zusätzliche Seiten können jederzeit eingefügt bzw. Blätter entnommen werden, indem der Kamm, wie bereits beschrieben, geöffnet oder geschlossen wird.

ENTFERNEN DER PAPIERABFÄLLE

Das Abfallfach befindet sich unter dem Gerät und bietet Zugang von der rechten Seite. Am besten ist es, das Fach regelmäßig zu leeren.

LAGERUNG

Das Gerät ausschalten. Den Deckel schließen. Der Quasar-E Kammbinder ist zur horizontalen Lagerung auf einer Tischfläche vorgesehen.

FEHLERDIAGNOSE UND -BEHEBUNG

Problem	Ursache	Lösung
Keine grüne Einschaltleuchte	Gerät ist nicht eingeschaltet	Das Gerät auf der Rückseite neben dem Steckereingang und der Buchse einschalten.
Rote Bereitschaftslampe	Das Gerät ist überladen und kann nicht Stanzen	Die Stanztaste drücken. Das Gerät zieht die Stanzvorrichtung zurück und setzt sich selbst zurück. Dieses Verfahren fortsetzen, bis der Stanzzyklus komplett ist.
Gestanzte Löcher sind nicht mittig	Seitenführung ist nicht eingestellt	Stellen Sie die Kantenführung ein, um die Papier- oder Abdeckungsgröße zu korrigieren.
Gerät stanzt nicht	Blockierung	Prüfen, ob das Abfallfach leer ist. Den Papiereinzug auf Blockierungen überprüfen.
Gestanzte Löcher verlaufen nicht parallel zum Rand	Unter den Stanzstempeln steckt Schmutz	Einen steifen Karton in den Papiereinzug stecken. Den Karton seitlich hin und her schieben, um etwaige Papierreste in das Abfallfach zu schieben.
Löcher werden nur teilweise gestanzt	Blätter sind nicht richtig mit dem Stanzmuster ausgerichtet	Die Seitenführung einstellen und Restblätter teststanzen, bis die Einstellung stimmt.
Beschädigte Stanzränder	Mögliche Überladung des Geräts	Plastikdeckblätter zusammen mit Papierblättern stanzen. Die Anzahl der Blätter pro Stanzvorgang verringern.
Abfallfachlecks	Abfallfach ist nicht richtig eingesetzt oder die „Berstfunktion“ wurde aktiviert	Prüfen, ob das Abfallfach leer ist und die „Berstfunktion“ geschlossen ist.

GARANTIE

Fellowes garantiert, dass alle Teile des Bindegeräts für einen Zeitraum von 2 Jahren ab Kaufdatum durch den Erstkäufer frei von Material- und Verarbeitungsfehlern sind. Sollte sich ein Teil während der Garantiezeit als defekt erweisen, haben Sie nach Fellowes' Ermessen einzig und allein Anspruch auf kostenlose Reparatur oder kostenlosen Ersatz des defekten Teils. Diese Garantie schließt Missbrauch, unsachgemäße Handhabung und unbefugte Reparaturen aus. Alle stillschweigenden Garantien, einschließlich die der Marktgängigkeit oder Eignung für einen bestimmten Zweck, werden hiermit auf die Dauer der vorstehend angeführten Garantiezeit beschränkt. Auf keinen Fall haftet Fellowes

für eventuell im Zusammenhang mit diesem Produkt auftretende Folgeschäden. Diese Garantie gewährt Ihnen bestimmte Rechte. Es können Ihnen noch weitere bzw. andere Rechte zustehen, die sich von dieser Garantie unterscheiden. Dauer, Bedingungen und Konditionen dieser Garantie gelten weltweit, außer lokale Gesetze schreiben andere Begrenzungen, Einschränkungen oder Konditionen vor. Um weitere Einzelheiten zu erfahren oder Serviceleistungen im Rahmen dieser Garantie in Anspruch zu nehmen, wenden Sie sich bitte an Fellowes oder Ihren Händler.

ITALIANO

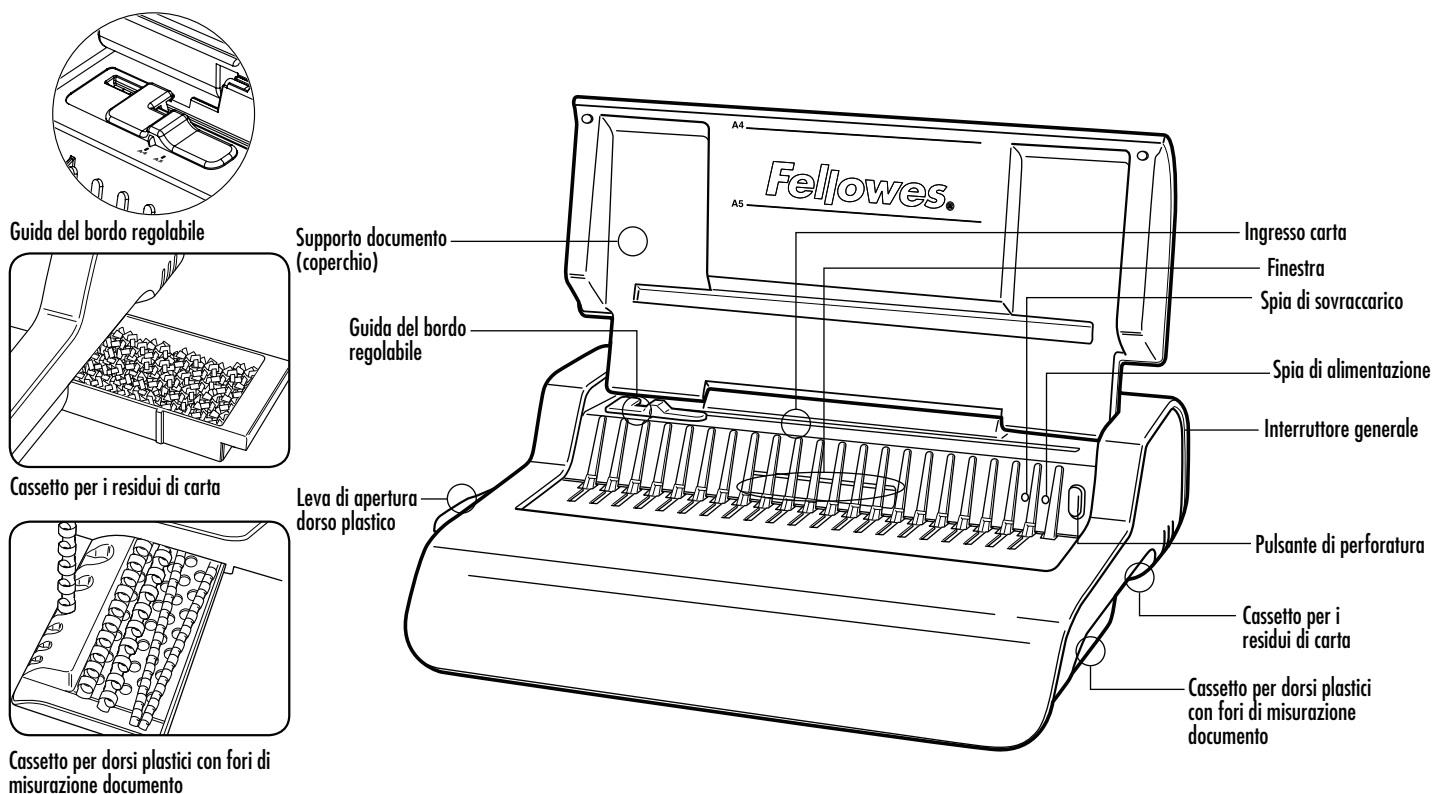

CARATTERISTICHE

Capacità di perforatura

Fogli di carta	
80 g / 20 lb	25 fogli
Copertine trasparenti	
100-200 micron / 4-8 mil	3 fogli
200 micron e più / 8 mil e più	2 fogli
Altre copertine standard	
160-270 g / 40-60 lb	3 fogli
270 g e più / 60 lb e più	2 fogli
Tensione:	220 - 240 V c.a., 50/60 Hz
Corrente:	1,5 A
Ciclo di servizio:	30 minuti accesa / 30 minuti spenta

Capacità di Rilegatura

Diametro max dorso plastico	50 mm / 2"
N. max fogli documento (80 g/20 lb)	500 fogli
Dati tecnici	
Formato carta	A4
Fessure di perforatura	21
Passo fessure	14,28 mm / 9/16"
Guida del bordo regolabile	si
Capacità del cassetto per i residui di carta	circa 1500 fogli
Potenza motorino	345
Peso netto	9,6 kg / 21,21 lb
Dimensioni (AxLxP)	130 x 428 x 390 mm / 5,1" x 16,9" x 15,4"

NORME DI SICUREZZA IMPORTANTI — Leggere prima dell'uso.



Conservare queste istruzioni per consultarle quando necessario.

Precauzioni per la perforatura:

- Verificare sempre che la macchina sia su una superficie stabile.
- Eseguire delle prove su fogli di scarto e impostare la macchina prima di procedere alla perforatura dei documenti.
- Rimuovere le graffette e altri oggetti metallici prima di eseguire la perforatura.
- Non eccedere mai la capacità della macchina.

Tenere la macchina lontano da fonti di calore e acqua.

Non tentare mai di aprire o riparare in alcun modo la macchina.

Collegare la macchina a una presa di corrente facilmente accessibile.

Spegnere la macchina quando non è in uso.

Scollare la macchina dalla presa di corrente quando non la si usa per lunghi periodi.

Nota bene: la macchina è dotata di un dispositivo di sicurezza che la spegne se la macchina si surriscalda durante l'uso e si ripristina automaticamente non appena si può usarla in sicurezza.

DIAMETRO DEL DORSO PLASTICO E DIMENSIONI DEI DOCUMENTI

Diametro e dimensioni

mm	pollici	numero di pagine
6	1/4	2-20
8	5/16	21-40
10	3/8	41-55
12	1/2	56-90
16	5/8	91-120
18	1 1/16	121-150
22	7/8	151-180
25	1	181-200
32	1 1/4	201-240
38	1 1/2	241-340
45	1 3/4	341-410
51	2	411-500

Per richiedere assistenza

Servizio clienti: www.fellowes.com

I nostri tecnici sono a vostra disposizione per offrirvi la soluzione migliore. Contattate sempre Fellowes prima di rivolgervi al rivenditore.

IMPOSTAZIONE

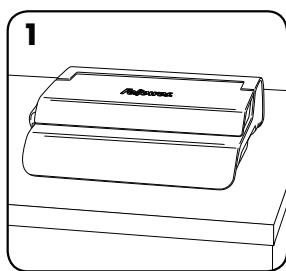

1. Verificare che la macchina sia su una superficie stabile.

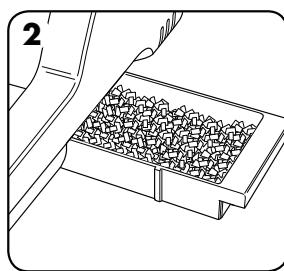

2. Verificare che il cassetto per i residui di carta sia vuoto e inserito correttamente.

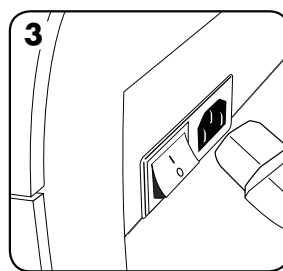

3. La macchina viene fornita con più cavi di alimentazione; selezionare quello adatto alla presa di corrente.

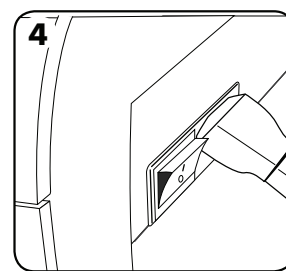

4. Collegare il cavo di alimentazione alla spina, situata sulla parte posteriore della macchina.

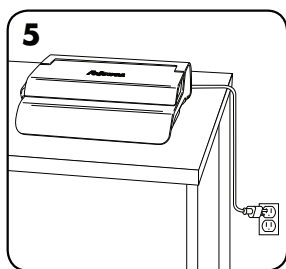

5. Collegare la macchina a una presa di corrente facilmente accessibile. Mettere la presa sotto tensione se necessario.

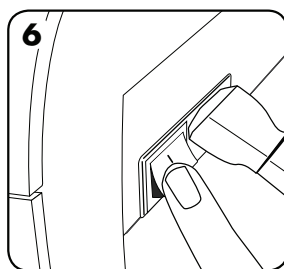

6. Accendere la macchina azionando l'interruttore generale, situato sulla parte posteriore.

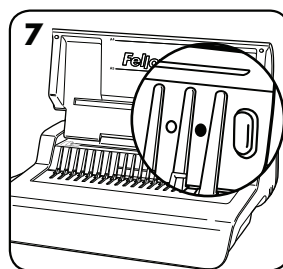

7. Sollevare il coperchio. Verificare che la spia verde di alimentazione sia accesa.

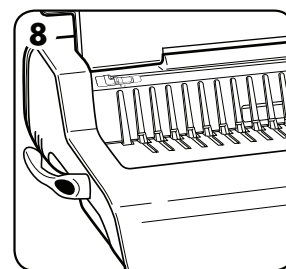

8. Verificare che la leva di apertura del dorso plastico sia spinta verso il retro.

ITALIANO

PRIMA DELLA RILEGATURA

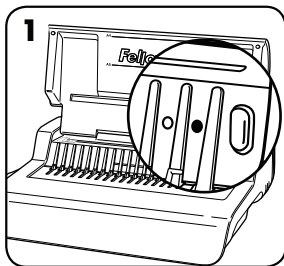

1. Verificare che la spia verde di alimentazione sia accesa.

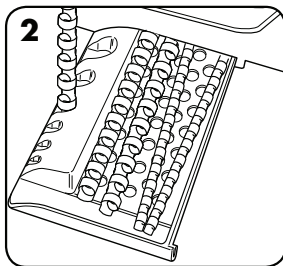

2. Selezionare il giusto diametro del dorso plastico mediante i fori nel cassetto.

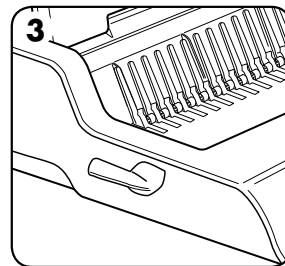

3. Inserire il dorso plastico nel meccanismo di apertura.

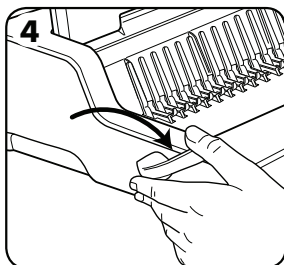

4. Tirare l'apposita leva per aprire il dorso plastico.

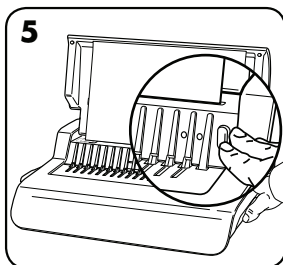

5. Eseguire delle prove su fogli di scarto per controllare l'impostazione della guida del bordo.

FASI DI RILEGATURA

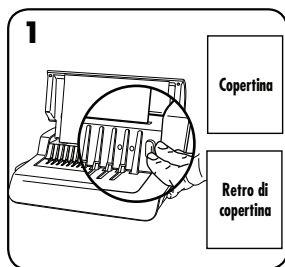

1. Accertarsi che la guida del bordo sia impostata sulla dimensione corretta del documento. Eseguire prima la perforatura della copertina e del retro di copertina.

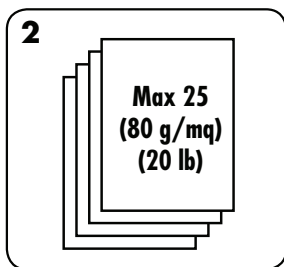

2. Perforare i fogli a piccoli gruppi per non sovraccaricare la macchina e maneggiarli agevolmente. Se necessario, regolare la guida del bordo.

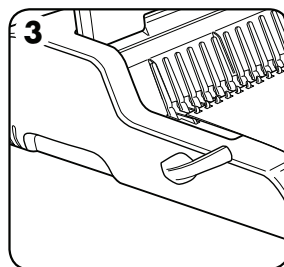

3. Inserire i fogli perforati direttamente sul dorso plastico aperto, iniziando dalla parte anteriore del documento.

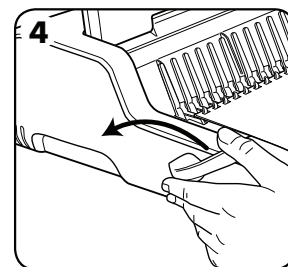

4. Una volta inseriti tutti i fogli perforati sul dorso plastico, spingere verso la parte posteriore la leva di apertura dorso per chiudere quest'ultimo e rimuovere il documento rilegato.

MODIFICA DI UN DOCUMENTO GIÀ RILEGATO

Si possono aggiungere o rimuovere fogli aprendo e poi chiudendo il dorso plastico come descritto in precedenza.

RIMOZIONE DEI RESIDUI DI CARTA

Il cassetto per i residui di carta è situato sotto la macchina ed è accessibile dal lato destro; per ottenere risultati ottimali, svuotarlo regolarmente.

RIPOSIZIONE

Spegnerne la macchina. Abbassare il coperchio. La rilegatrice ad anelli Quasar-E va riposta orizzontalmente su una scrivania.

RISOLUZIONE DEI PROBLEMI

Problema	Causa	Soluzione
Spia verde di alimentazione spenta	Macchina non accesa	Accertarsi che la presa di corrente sia sotto tensione e accendere la macchina.
Spia rossa di standby accesa	Macchina sovraccaricata durante la perforatura	Premere il pulsante di perforatura. La macchina retrae i punzoni e si reimposta. Continuare questa procedura finché il ciclo di perforatura non è completo.
Fori non centrati	Guida del bordo non impostata	Regolare la guida laterale per adattare le dimensioni della copertina o della carta.
La macchina non esegue la perforatura	Ostruzione	Verificare che il cassetto per i residui di carta sia vuoto. Controllare se c'è un'ostruzione all'ingresso della carta.
Fori non paralleli al bordo	Materiale di scarto incastrato sotto i punzoni	Inserire nell'apertura per la carta un pezzo di cartone rigido e muoverlo lateralmente per far cadere eventuali residui di carta nel cassetto.
Fori parziali	Fogli disallineati rispetto ai punzoni	Regolare la guida del bordo ed eseguire delle prove su fogli di scarto fino a eliminare il problema.
Bordi dei fori danneggiati	Possibile sovraccarico della macchina	Perforare le copertine di plastica con i fogli di carta. Ridurre il numero di fogli su cui si esegue la perforatura.
Fuoriuscita dei residui di carta dal cassetto	Cassetto dei residui di carta non inserito correttamente o funzione di espulsione rapida attivata	Verificare che il cassetto per i residui di carta sia vuoto e che la funzione di espulsione rapida non sia attivata.

GARANZIA

Fellowes garantisce che tutti i componenti della rilegatrice saranno esenti da difetti di materiali e fabbricazione per 2 anni a decorrere dalla data d'acquisto da parte dell'utente originale. Nel caso in cui si riscontrino dei difetti durante il periodo di garanzia, il rimedio esclusivo a disposizione del cliente sarà la riparazione o la sostituzione del prodotto difettoso, a carico di Fellowes e a sua discrezione. La garanzia non copre danni derivanti da uso improprio, manutenzione errata o riparazioni non autorizzate. Eventuali garanzie implicite, comprese quelle di commerciabilità o idoneità per uno scopo specifico, sono soggette ai limiti di durata stabiliti nella garanzia sopra indicata. In nessun caso Fellowes

sarà ritenuta responsabile di danni consequenziali o incidentali attribuibili a questo prodotto. La presente garanzia concede diritti legali specifici. L'acquirente potrebbe godere di altri diritti legali diversi da quelli di cui alla presente garanzia. La durata, i termini e le condizioni della presente garanzia sono validi in tutto il mondo, a eccezione dei luoghi in cui le norme di legge prevedano limitazioni, restrizioni o condizioni diverse. Per ulteriori informazioni o per richiedere assistenza in garanzia, rivolgersi direttamente a Fellowes o al rivenditore.

NEDERLANDS

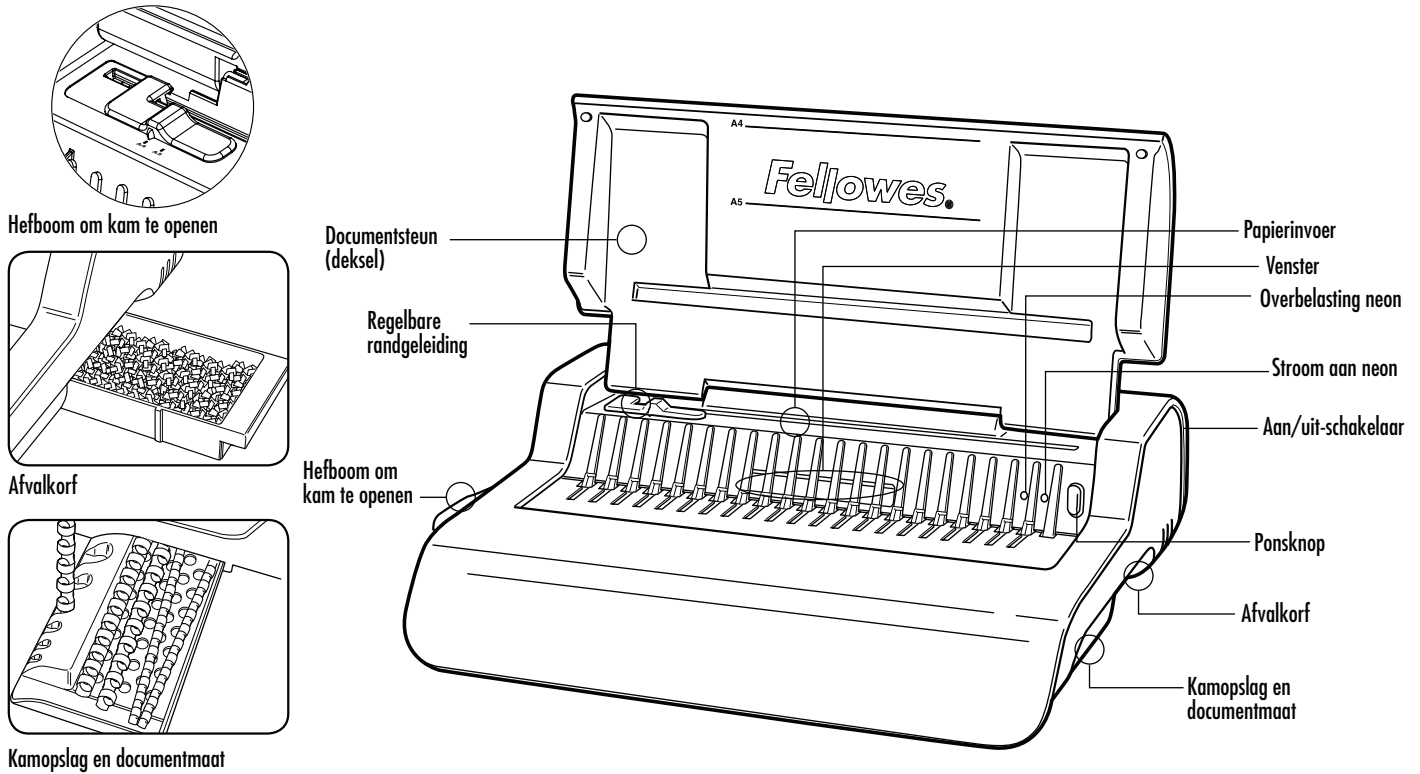

MOGELIJKHEDEN

Ponscapaciteit

Papiervellen

80 g / 20 lb 25 vellen

Transparante dekbladen

100-200 micron / 4-8 mil 3 vellen

200+ micron / 8+ mil 2 vellen

Andere standaard dekbladen

160-270 g / 40-60 lb 3 vellen

270+ g / 60+ lb 2 vellen

Spanning: 220-240 V AC 50/60 Hz

Stroom: 1,5 A

Bedrijfscyclus: 30 minuten AAN / 30 minuten UIT

Inbindcapaciteit

Max. kamgrootte 50 mm / 2"

Max. document (80 g / 20 lb) 500 vellen

Technische gegevens

Papierafmetingen A4

Pongsgaten 21

Gat pitch 14,28 mm / 9/16"

Regelbare randgeleiding ja

Afvalkorf capaciteit ongeveer 1500 vellen

Motorvermogen 345

Netto gewicht 9,6 kg / 21,21 lb

Afmetingen (DxHxL) 130 x 428 x 390 mm / 5,1" x 16,9" x 15,4"

BELANGRIJKE VEILIGHEIDS INSTRUCTIES - Lezen vóór gebruik!



VOORZICHTIG

Bewaar voor later gebruik

Tijdens het ponsen;

- zorg altijd dat de machine op een stabiel oppervlak staat
- test ponsafvalvellen en stel de machine in vóór het ponsen van uiteindelijke documenten
- verwijder nietjes en andere metalen voorwerpen vóór het ponsen
- overschrijd nooit de opgegeven capaciteit van de machine

Houd de machine uit de buurt van warmte- en waterbronnen.

Probeer de machine nooit te openen of op een andere wijze te repareren.

Sluit de machine aan op een gemakkelijk bereikbaar stopcontact.

Schakel de machine uit na ieder gebruik.

Trek de stekker uit het stopcontact indien de machine gedurende langere tijd niet wordt gebruikt.

Opmerking – deze machine is uitgerust met een thermische uitschakelfunctie die actief wordt wanneer de machine oververhit raakt tijdens gebruik. Deze wordt automatisch gereset wanneer de machine veilig kan bediend worden.

KAMDIAMETER & DOCUMENTAFMETINGEN

Kamdiameters

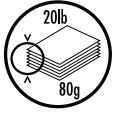
		
mm	duim	aantal vellen
6	1/4	2-20
8	5/16	21-40
10	3/8	41-55
12	1/2	56-90
16	5/8	91-120
18	1 1/16	121-150
22	7/8	151-180
25	1	181-200
32	1 1/4	201-240
38	1 1/2	241-340
45	1 3/4	341-410
51	2	411-500

Hulp nodig?

Klantendienst... www.fellowes.com
 Laat onze deskundigen u helpen met een oplossing.
 Neem altijd eerst met ons contact op, vooraleer
 contact op te nemen met de handelaar waar u het
 product kocht.

OPSTELLING

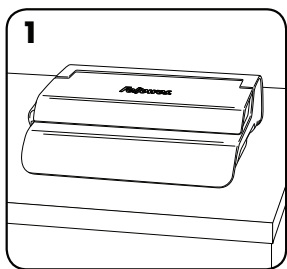

1. Zorg dat de machine op een stabiel oppervlak staat.

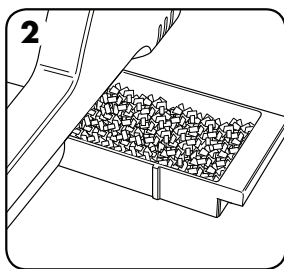

2. Controleer of afvalkorf leeg en correct gemonteerd is.

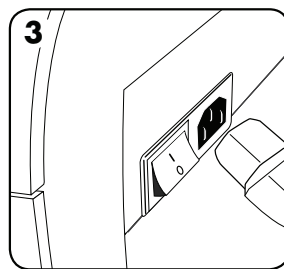

3. De machine wordt geleverd met losse stroomkabels. Kies de juiste stroomkabel voor de stroomvoorziening.

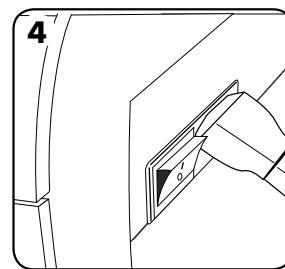

4. Sluit de stroomkabel aan op de machine (de aansluitbus bevindt zich aan de achterzijde van de machine).

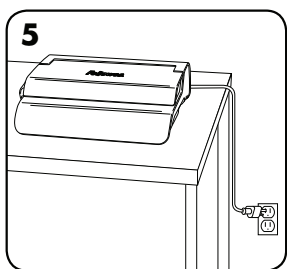

5. Sluit de machine aan op een gemakkelijk bereikbaar stopcontact. Schakel de stroom in.

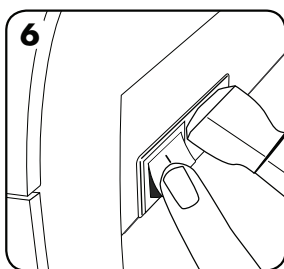

6. Schakel de machine in (knop bevindt zich aan de achterzijde van de machine).

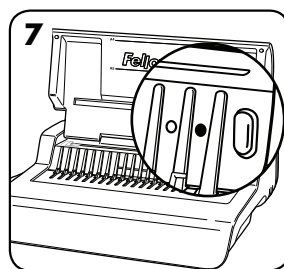

7. Til het deksel omhoog. Controleer of het groene lampje van de voeding brandt.

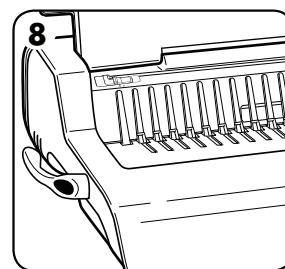

8. Zorg dat de hefboom om de kam te openen naar achter geduwd is.

NEDERLANDS

VÓÓR HET INBINDEN

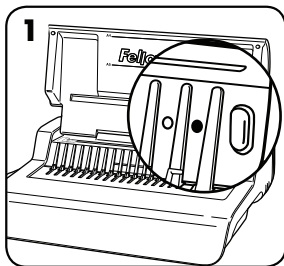

1. Controleer of het groene lampje van de voeding brandt.

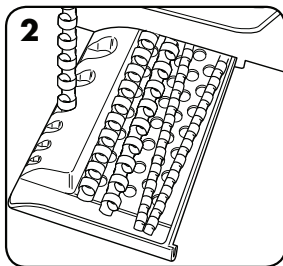

2. Selecteer de correcte kamdiameter door middel van de kamopslagbak.

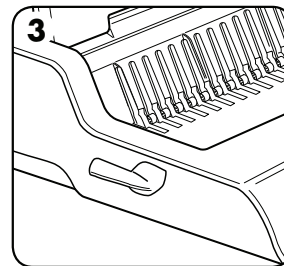

3. Steek de plastic kam in het openingsmechanisme.

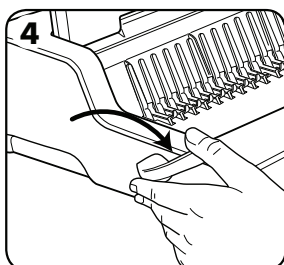

4. Trek hefboom om kam te openen vooruit en open de kam.

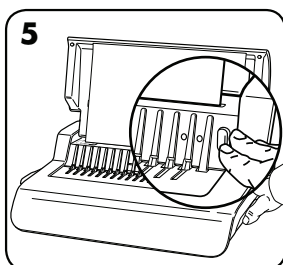

5. Test ponsafvalvellen om instelling van randgeleiding te testen.

INBINDSTAPPEN

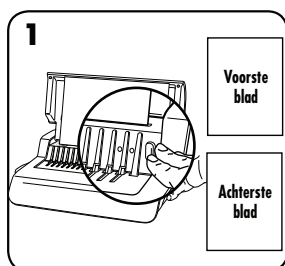

1. Zorg ervoor dat de randgeleider op de juiste documentgrootte is ingesteld. Pons eerst dekbladen voor en achter.

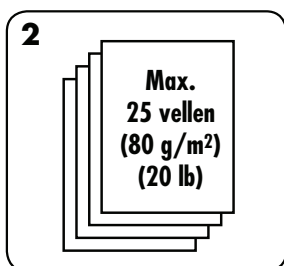

2. Pons vellen in kleine hoeveelheden die de machine of de gebruiker niet overbelasten. Stel de randgeleider zo nodig bij.

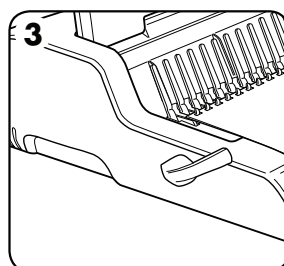

3. Plaats geponste vellen direct op de geopende kam. Begin met de voorzijde van het document.

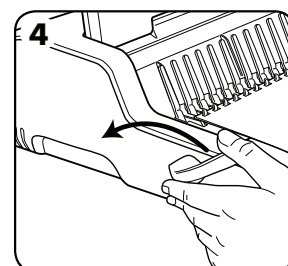

4. Wanneer alle geponste vellen op de kam liggen, duwt u de kamhendel naar achter om de kam te sluiten en verwijdert u het ingebonden document.

CORRIGEREN VAN EEN INGEBONDEN DOCUMENT

Extra vellen kunnen op ieder ogenblik toegevoegd of verwijderd worden door de kam te openen en terug te sluiten zoals hoger beschreven.

VERWIJDERING VAN AFVAL

De afvalkorf bevindt zich onder de machine en kan bereikt worden vanaf de rechter zijde. Voor de beste resultaten dient u de korf regelmatig leeg te maken.

OPSLAG

Schakel de machine uit. Doe het deksel naar beneden. De Pulsar-E kambindmachine is bestemd voor horizontale plaatsing op de desk.

PROBLEMEN OPLOSSEN

Probleem	Oorzaak	Oplossing
Geen groen lampje voor de voeding	Machine is niet ingeschakeld	Schakel de machine in met de knop aan de achterzijde naast de stekkeringang en steek de stekker in het stopcontact.
Rood stand-by lampje	Machine werd overbelast tijdens het ponsen	Druk op de ponsknop. De machine zal de ponsvellen terug trekken en automatische reset uitvoeren. Ga verder op deze wijze tot het ponsen voltooid is.
Pongaten zijn niet in het midden	Randgeleiding niet ingesteld	Pas de randgeleider aan om het papier- of schutbladformaat te corrigeren.
Machine pons niet	Blokkering	Controleer of afvalkorf leeg is. Controleer op blokkering aan papierinvoer.
Pongaten niet evenwijdig met rand	Afval zit vast onder de matrijzen	Neem een stuk stijf karton en schuif dit in de papierinvoer. Beweeg het karton zijdelings om alle resten in de afvalkorf te werpen.
Gedeeltelijke gaten	Vellen niet correct uitgelijnd met ponspatroon	Regel de randgeleiding bij en test afvalvellen tot de afstelling correct is.
Beschadigde ponsranden	Mogelijke overbelasting van de machine	Pons plastic dekbladen met papiervellen. Verminder het aantal te ponsen vellen.
Afvalkorf is lek	Afvalkorf is niet correct gemonteerd of 'barstfunctie' werd geactiveerd	Controleer of afvalkorf leeg is en 'barstfunctie' gesloten is.

GARANTIE

Fellowes garandeert dat alle onderdelen van de inbindmachine zonder gebreken zijn betreffende materiaal en afwerking gedurende 2 jaar vanaf datum van aankoop door de originele gebruiker. Als van enig onderdeel tijdens de garantieperiode wordt vastgesteld dat dit defect is, is uw enige en exclusieve optie de reparatie of vervanging van het defecte onderdeel, dit naar goeddunken en op kosten van Fellowes. Deze garantie is niet van toepassing indien sprake is van misbruik, verkeerd gebruik of niet goedgekeurde reparatie. Alle impliciete garanties, waaronder begrepen garanties met betrekking tot verkoopbaarheid of geschiktheid voor een bepaald doel, worden hierbij beperkt in duur

tot de hierboven aangegeven toepasselijke garantieperiode. In geen geval is Fellowes aansprakelijk voor enige incidentele of gevolgschade toe te schrijven aan dit product. Deze garantie verleent u specifieke wettelijke rechten. U hebt misschien nog andere wettelijke rechten die van deze garantie afwijken. De duur, bepalingen en voorwaarden van deze garantie zijn wereldwijd geldig, behalve waar andere beperkingen, restricties of voorwaarden zouden vereist zijn door de plaatselijke wetgeving. Voor verdere details of om van de service te kunnen genieten onder deze garantie, gelieve met ons of met uw handelaar contact op te nemen.

SVENSKA

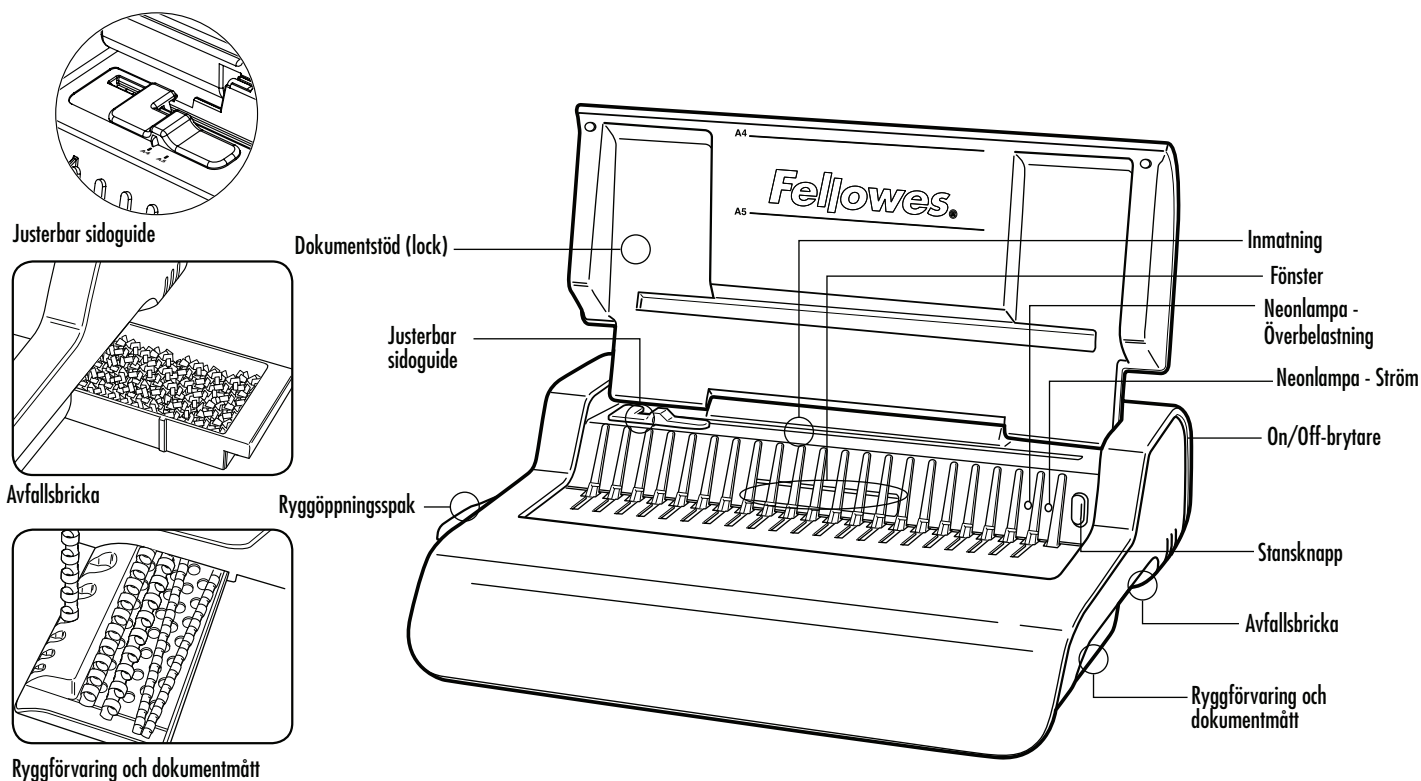

EGENSKAPER

Stanskapacitet

Ark	
80 g / 20 lbs.	25 ark
Transparenta täckblad	
100 - 200 mikron / 4 - 8 mil	3 ark
200+ mikron / 8+ mil	2 ark
Andra standardtäckblad	
160 - 270 g / 40 - 60 lbs.	3 ark
270+ g / 60+ lbs.	2 ark
Spänning:	220 - 240 V AC 50/60Hz
Strömstyrka:	1,5 A
Arbetscykel:	30 minuter På / 30 minuter Av

Bindkapacitet

Max ryggestorlek	50 mm / 2 tum
Max dokument (80 g / 20 lbs.)	500 ark

TEKNISKA DATA

Pappersdimensioner	A4
Stansslitsar	21
Stanslutning	14,28 mm / 9/16 tum
Justerbar marginallägen	Ja
Avfallsbricka – kapacitet	approx. 1500 ark
Motoreffekt – Watt	345
Nettovikt	9,6 kg / 21,21 lbs.
Dimensioner (HxLxD)	130 x 428 x 390 mm / 5,1 x 16,9 x 15,4 tum

VIKTIGA SÄKERHETSANVISNINGAR — Läs före användning!



Förvaras för framtida bruk

Vid stansning;

- se alltid till att maskinen befinner sig på ett stabilt underlag
- testa med stansrester och ställ in maskinen innan du stansar de färdiga dokumenten
- ta bort häftklamrar och andra metallföremål från arken innan de stansas
- använd aldrig maskinen över dess kapacitet

Se till att maskinen inte kommer för nära värmekällor eller vatten.

Försök aldrig öppna eller på annat sätt reparera maskinen.

Anslut maskinen till ett lättåtkomligt uttag.



Stäng av maskinen efter varje användning.

Dra ur kontakten när maskinen inte används under längre tid.

Obs - denna maskin har en värmevakt som stänger av den om den överhettas. Den återställs automatiskt när det är säkert att använda maskinen.

PLASTRYGGSSTORLEK I DIAMETER SAMT DOKUMENTSTORLEKAR

Plastryggsdiametrar

		
mm	tum	ant. sidor
6	1/4	2-20
8	5/16	21-40
10	3/8	41-55
12	1/2	56-90
16	5/8	91-120
18	1 1/16	121-150
22	7/8	151-180
25	1	181-200
32	1 1/4	201-240
38	1 1/2	241-340
45	1 3/4	341-410
51	2	411-500

Behöver du hjälp?

Kundservice...www.fellowes.com
Låt våra experter hjälpa dig med en lösning. Ring alltid Fellowes först innan du kontaktar inköpsstället.

INSTÄLLNINGAR

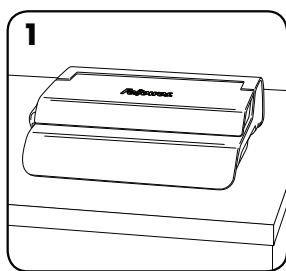

1. Se till att maskinen befinner sig på ett stabilt underlag.

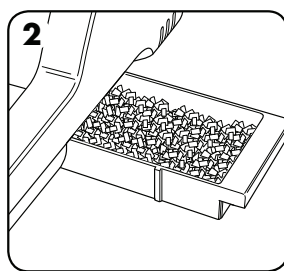

2. Kontrollera att avfallsbrickan är tom och rätt monterad.

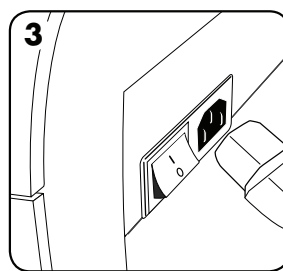

3. Maskinen levereras med flera lösa strömsladdar. Se till att välja rätt sladd för rätt slags uttag.

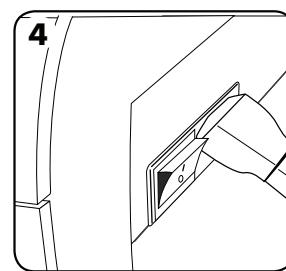

4. Anslut sladden till maskinen (uttaget finns på baksidan av maskinen).

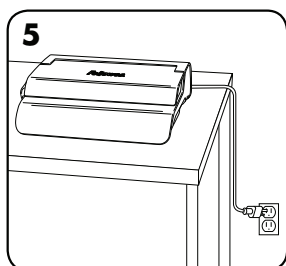

5. Anslut maskinen till ett lättåtkomligt uttag. Slå på strömmen.

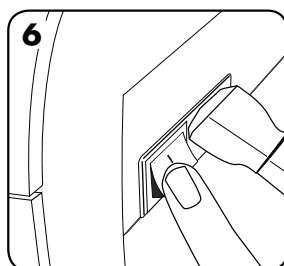

6. Sätt på maskinen (brytare på baksidan av maskinen).

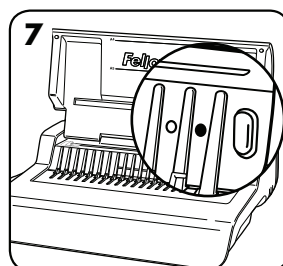

7. Lyft locket. Kontrollera att grön neonlampa för Ström lyser.

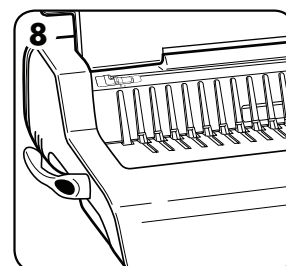

8. Se till att öppningsspak för plastrygg skjuts tillbaka.

SVENSKA

FÖRE BINDNING

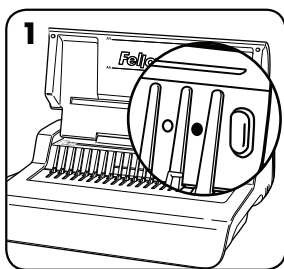

1. Kontrollera att grön neonlampa för Ström lyser.

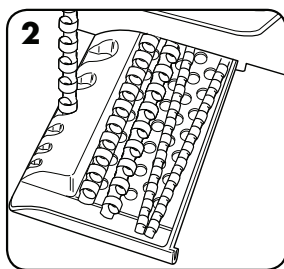

2. Välj rätt ryggdiameter med hjälp av ryggbrikan.

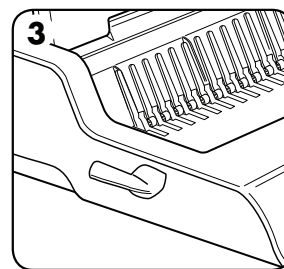

3. Sätt i plastryggen.

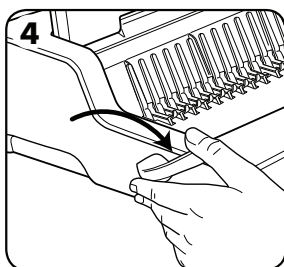

4. Dra i öppningsspak för plastrygg för att öppna.

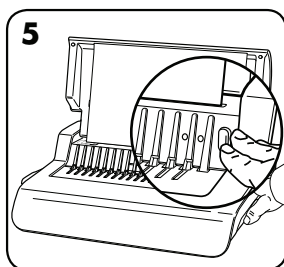

5. Testa med stansrester för att kontrollera marginalläget.

BINDNING STEG FÖR STEG

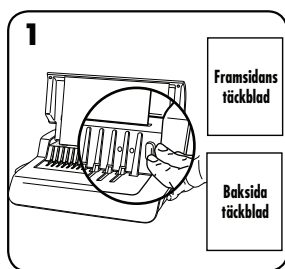

1. Se till att kantskenan har ställts in till rätt dokumentstorlek. Stansa främre och bakre täckbladen först.

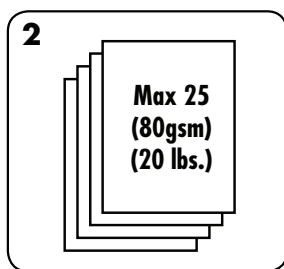

2. Stansa arken i omgångar med få ark i varje för att inte överbelasta maskinen eller användaren. Justera kantskenan vid behov.

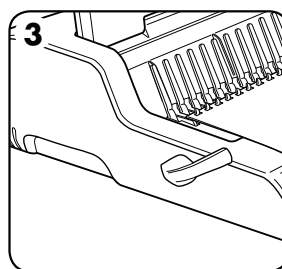

3. Ladda de stansade arken direkt in i den öppna plastryggen. Börja framifrån i dokumentet.

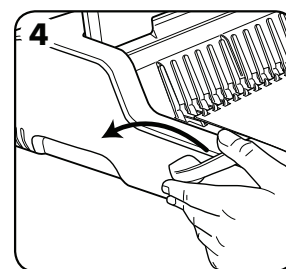

4. När alla stansade ark finns i ryggen trycker man plastryggsspaken bakåt för att stänga ryggen. Ta ut det färdiga dokumentet.

KORRIGERA ETT BUNDET DOKUMENT

Ytterligare ark kan när som helst läggas till eller plockas bort genom att öppna och stänga plastryggen enligt ovan.

TA BORT PAPPERSRESTER

Avfallsbrickan sitter under maskinen och kan nås från höger sida. Töm brickan regelbundet för bästa resultat.

FÖRVARING

Slå av maskinen. Stäng locket. Quasar-E plastryggsbindaren är konstruerad för att förvaras vågrätt på skrivbordet.

FELSÖKNING

Problem	Orsak	Lösning
Ingen grön Ström-neonlampa	Maskinen är inte påslagen	Slå på maskinen baktill nära kontaktingången och vid uttaget.
Röd standby-neonlampa	Maskinen är överbelastad vid stansning	Tryck på stansknappen. Maskinen drar in stansarna och justerar sig själv. Fortsätt proceduren tills dess att stanscykeln är genomförd.
Stansade hål är inte centrerade	Sidoguiden är ej inställd	Justera sidoguiden till rätt storlek för papper eller täckblad.
Maskinen stansar inte	Blockering	Kontrollera att avfallsbrickan är tom. Kontrollera så att pappersöppningen inte är blockerad.
Stanshålen är inte parallella med kanten	Skräp har fastnat under stansknivarna	Ta en bit styv kartong och för in i pappersöppningen. För kartongbiten åt sidorna för att lossa pappersresterna och få dem att hamna i avfallsbrickan.
Ofullständiga hål	Arken ligger inte rätt i förhållande till stansmönstret	Justera marginalläget och testa med stansrester tills det stämmer.
Skadade hålkanten	Maskinen är eventuellt överbelastad	Stansa plastomslag med pappersark. Minska antalet ark i varje stansad sats.
Avfallsbrickan läcker	Avfallsbrickan är ej korrekt insatt eller så har funktionen 'överfull' aktiverats	Kontrollera att avfallsbrickan är tom och att funktionen 'överfull' är stängd.

GARANTI

Fellowes garanterar att bindarens alla delar är utan defekter vad avser material och tillverkning i 2 år från inköpsdatumet. Garantin riktar sig till den ursprungliga konsumenten. Om någon del är defekt under garantiperioden kommer den enda och uteslutande ersättningen att bli reparation eller en ersättningsprodukt enligt Fellowes val och kostnad motsvarande den defekta delen. Denna garanti gäller inte i vid missbruk, misskötsel eller otillåten reparation. Alla underförstådda ansvarsförbindelser, innefattande säljbarhet eller lämplighet för något speciellt ändamål, begränsas härigenom den

tillämpliga garantiperioden som anges ovan. Under inga omständigheter kan Fellowes hållas ansvarigt för följskador eller mellanliggande skador som kan tillskrivas denna produkt. Denna garanti ger dig specifika, juridiska rättigheter. Du kan ha andra juridiska rättigheter som skiljer sig från denna garanti. Termer och villkor samt varaktigheten för denna garanti gäller överallt utom där lagstiftningen ställer andra begränsningar eller villkor. För mer detaljerad information eller för att erhålla service under denna garanti, var god kontakta oss eller din återförsäljare.

DANSK

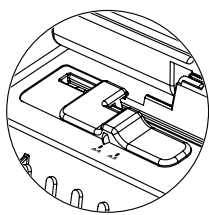

Justerbart kantstyr

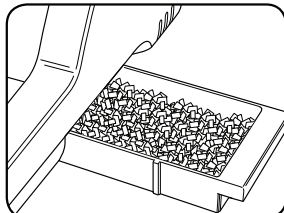

Affaldsbakke

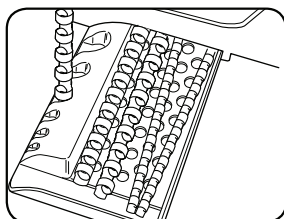

Opbevaring af indbinder og dokumentmål

Dokumentstøtte (dæksel)

Justerbart kantstyr

Stanseåbningsarm

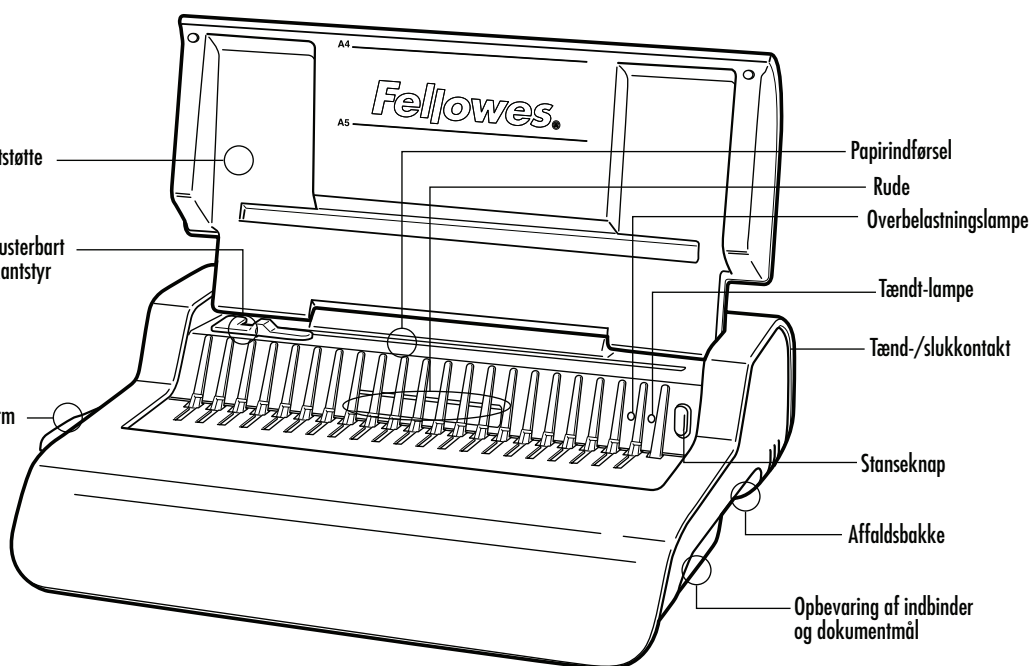

Papirindførel

Rude

Overbelastningslampe

Tændt-lampe

Tænd-/slukkontakt

Stanseknop

Affaldsbakke

Opbevaring af indbinder og dokumentmål

KVALIFIKATIONER

Stanskapacitet

Papirark

80 g / 20 pund 25 ark

Gennemsigtige omslag

100-200 mikron / 4-8 mil 3 ark

200+ mikron / 8+ mil 2 ark

Andre standardomslag

160-270 g / 40-60 pund 3 ark

270+ g / 60+ pund 2 ark

Spænding: 220-240V Vekselstrøm 50/60Hz

Strøm: 1,5A

Duty-cycle: 30 minutter på On / 30 minutter på Off

Indbindingskapacitet

Maks. Ringrygstørrelse 50 mm/2"

Maks. dokument (80 g / 20 pund) 500 ark

Tekniske data

Papirdimensioner A4

Stansenoter 21

Notdeling 14,28 mm / 9/16"

Justerbart kantstyr ja

Affaldsbakke-kapacitet ca. 1500 ark

Motoreffekt 345

Nettovægt 9,6 kg / 21,21 pund

Dimensioner (HxLxD) 130 x 428 x 390 mm / 5,1" x 16,9" x 15,4"

VIGTIGE SIKKERHEDSVEJLEDNINGER — Bør læses før anvendelse!



OBS.

Gem venligst til fremtidige opslag

Ved stansning;

- kontrollér altid at maskinen står på en stabil flade
- test stansning på kasserede ark og indstil maskinen før endelige dokumenter stanses
- fjern hæfteklammer og andre metalgenstande før stansning
- overskrid aldrig maskinens anførte ydelse.

Hold maskinen væk fra varme- og vandkilder.

Forsøg aldrig at åbne eller på anden måde at reparere denne maskine.

Sæt maskinens strømkabel i en lettilgængelig stikkontakt.

Sluk for maskinen efter hver brug.

Træk stikket ud, når maskinen er ude af brug i en længere periode.

Bemærk - denne maskine er udstyret med en termisk afbryderanordning, der aktiveres når maskinen overophedes under brug. Den nulstilles automatisk når maskinen er sikker at betjene.

DIAMETERSTØRRELSER AF RINGRYG & DOKUMENTER

Diameterstørrelse af ringryg

mm	tome	sideantal
6	1/4	2-20
8	5/16	21-40
10	3/8	41-55
12	1/2	56-90
16	5/8	91-120
18	1 1/16	121-150
22	7/8	151-180
25	1	181-200
32	1 1/4	201-240
38	1 1/2	241-340
45	1 3/4	341-410
51	2	411-500

Brug for hjælp?

Kundeservice... www.fellowes.com
 Lad vores eksperter hjælpe dig med at finde en
 løsning.
 Ring altid først til Fellowes før leverandøren kontak-
 tes.

OPSÆTNING

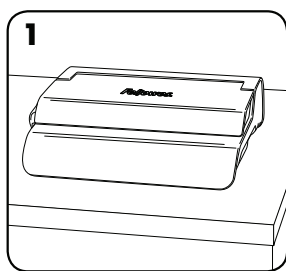

1. Sørg for at maskinen står på en stabil flade.

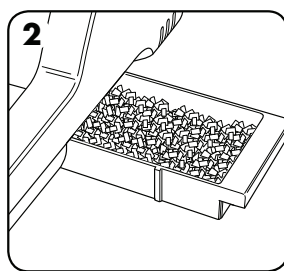

2. Kontrollér at affaldsbakken er tom og korrekt monteret.

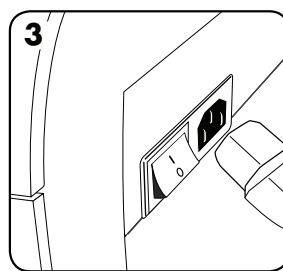

3. Maskinen er udstyret med løse strømkabler. Vælg det korrekte kabel til den passende strømforsyning.

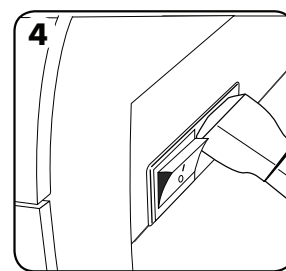

4. Tilsut kablet til maskinen (indgangen er på maskinens bagside).

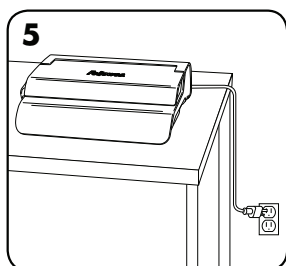

5. Sæt maskinens strømkabel i en lettilgængelig stikkontakt. Tilslut hovedstrømforsyningen.

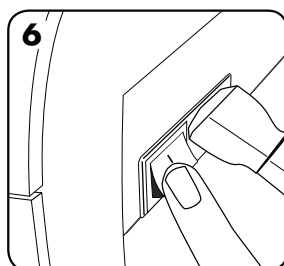

6. Tænd for maskinen (placeret på maskinens bagside).

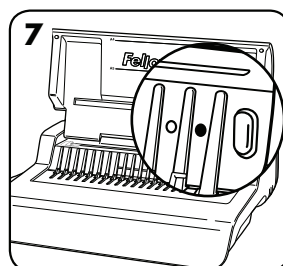

7. Løft dækslet. Kontrollér at den grønne lampe er tændt.

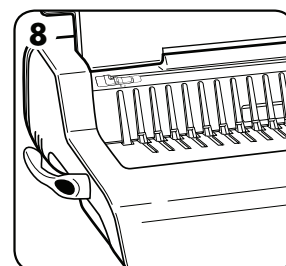

8. Sørg for at stanseåbningsarmen er skubbet tilbage.

FØR INDBINDING

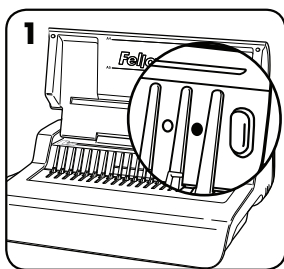

1. Kontrollér at den grønne lampe er tændt.

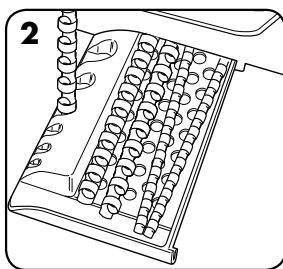

2. Vælg den passende ringrygdiameter ved hjælp af ringryg- lagerbakken.

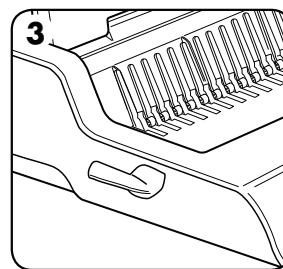

3. Sæt plast-ringryggen ind i åbningsmekanismen.

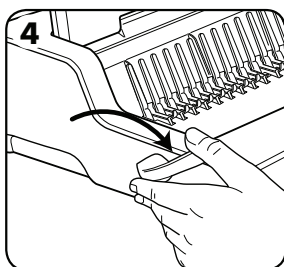

4. Træk ringryg-åbningsarmen fremad for at åbne ringryggen.

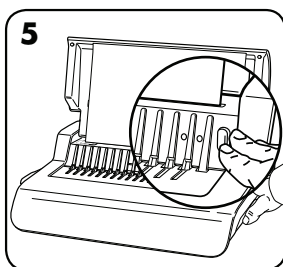

5. Test stansning på kasserede ark for at kontrollere indstilling af kantstyr.

FREMGANGSMÅDE VED INDBINDING

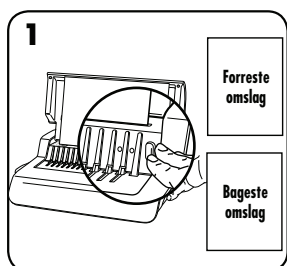

1. Kontrollér, at kantstyret er indstillet til den korrekte dokumentstørrelse. Stans de forreste og bageste omslag først.

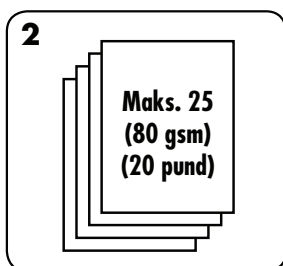

2. Stans ark i mindre stakke, som ikke overbelaster maskinen eller brugeren. Justér kantstyret om nødvendigt.

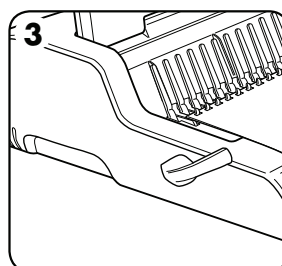

3. Læg stansede ark direkte på den åbne ringryg. Begyndende med dokumentets forside.

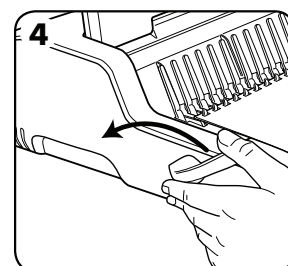

4. Når alle stansede ark er lagt på ringryggen, skubbes ringryg-armen tilbage for at lukke ringryggen og fjerne det indbundne dokument.

KORREKTION AF ET INDBUNDET DOKUMENT

Ekstra ark kan tilføjes eller fjernes når som helst ved at åbne og derefter lukke ringryggen som tidligere beskrevet.

FJERNELSE AF PAPIRAFFALD

Affaldsbakken er placeret under maskinen og er tilgængelig fra højre side. Tøm bakken regelmæssigt for at opnå det bedste resultat.

OPBEVARING

Sluk for maskinen. Sænk dækslet. Quasar-E ringrygsindbindere er fremstillet til horisontal opbevaring på en bordflade.

FEJLSØGNING

Problem	Årsag	Løsning
Intet lys i grøn lampe	Maskinen er ikke tændt	Tænd for maskinen på bagsiden ved siden af stik-indgangen og på kontakten.
Rød standby-lampe	Maskinen er overbelastet ved stansning	Tryk på stanseknappen. Maskinen trækker stansningen tilbage og nulstiller sig selv. Fortsæt med denne fremgangsmåde indtil stansecyklussen er fuldført.
Stansehuller er ikke centrerede	Kantstyr ikke indstillet	Juster kantstyring for at korrigere størrelse på papir eller omslag.
Maskinen vil ikke stanse	Blokering	Kontrollér at affaldsbakken er tom. Kontrollér om der er blokering ved papirindførsel.
Stansehuller er ikke parallelle med kanten	Der sidder papirrester eller lign. under stansehovederne	Før stift karton ind i papirindførslen. Bevæg kartonen sidelæns for at frigøre rester, så de kommer i affaldsbakken.
Delvise huller	Arkene er ikke tilpasset korrekt til stansemønstret	Justér kantstyret og test stansning på kasserede ark indtil hullerne er korrekte.
Hulkanterne er beskadiget	Mulig overbelastning af maskinen	Stans plastomslag med papirark. Reducér antallet af ark, der stanses.
Affaldsbakken er utæt	Affaldsbakken er ikke korrekt monteret eller 'brist-funktionen' er aktiveret	Kontrollér at affaldsbakken er tom og at 'brist-funktionen' er lukket.

GARANTI

Fellowes garanterer, at alle indbindingsmaskinens dele er fri for materialedefekter og fabriktionsfejl i 2 år fra den oprindelige kundes købsdato. Hvis det konstateres, at en del er defekt under garantiperioden, vil den eneste og eksklusive afhjælpende foranstaltning være reparation eller ombytning, efter Fellowes' valg og omkostning, af den defekte del. Denne garanti gælder ikke i tilfælde af overlast, misbrug eller uautoriseret reparation. Enhver implicit garanti, inklusiv salgbarhed eller brugsegnethed til et specielt formål, er hermed begrænset i varighed til den pågældende garantiperiode som nævnt ovenfor. I intet

tilfælde er Fellowes ansvarlig for nogen følge- eller indirekte skader, som kan henføres til dette produkt. Denne garanti giver dig specifikke juridiske rettigheder. Du kan have andre juridiske rettigheder, som afviger fra denne garanti. Varighed, betingelser og vilkår under denne garanti er gældende på verdensplan, undtagen hvor andre begrænsninger, restriktioner eller forhold kræves af den lokale lov. For yderligere detaljer eller for service under denne garanti, bedes du kontakte Fellowes eller din forhandler.

SUOMI

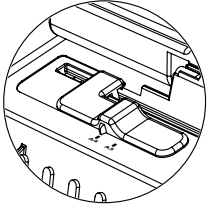

Säädettävä reunaohjain

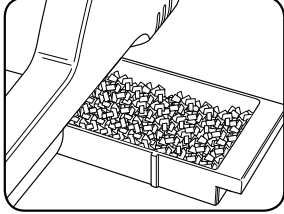

Silppusäiliö

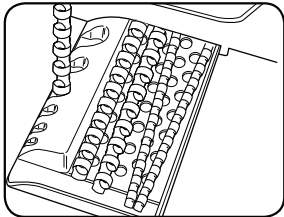

Kampaseläkkeiden säilytys ja asiakirjojen mittaaminen

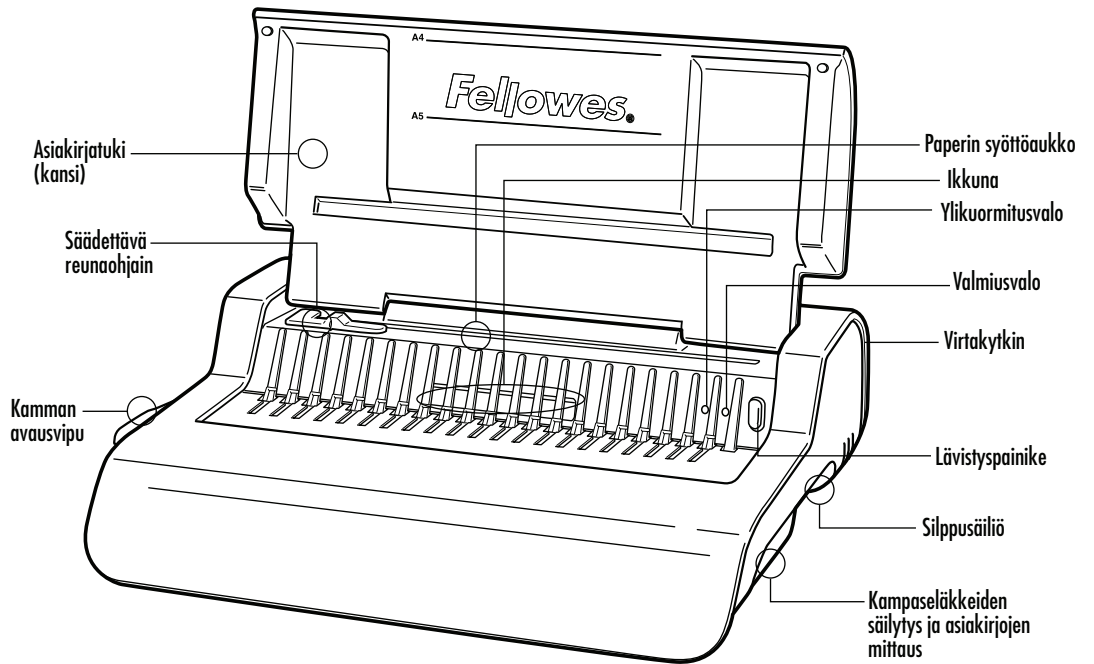

OMINAISUUDET

Lävistyskapasiteetti

Paperiarkit

80 g / 20 lb 25 arkkia

Läpinäkyvät kannet

100–200 mikronia / 4–8 mil 3 arkkia

200+ mikronia / 8+ mil 2 arkkia

Muut standardikannet

160–270 g / 40–60 lb 3 arkkia

270+ g / 60+ lb 2 arkkia

Jännite: 220-240 V vaihtovirta 50/60 Hz

Virta: 1,5 A

Toimintajakso: 30 minuuttia päällä / 30 minuuttia pois päältä

Sidontakapasiteetti

Kamman enimmäisleveys 50 mm / 2"

Asiakirjan suurin koko (80 g / 20 lb) 500 arkkia

Tekniset tiedot

Paperikoko A4

Lävistysreikien määrä 21

Reikien välinen etäisyys 14,28 mm / 9/16"

Säädettävä reunaohjain on

Silppusäiliön kapasiteetti noin 1 500 arkkia

Moottorin teho 345

Nettopaino 9,6 kg / 21,21 lb

Mitat (K x P x S) 130 x 428 x 390 mm / 5,1" x 16,9" x 15,4"

TÄRKEITÄ TURVAOHJEITA — Lue ennen käyttöä!



VAROVAISUUTTA

Säilytä myöhempää tarvetta varten.

Lävistettäessä;

- varmista, että kone on vakaalla alustalla
- määritä laitteen asetukset ja testaa lävistystä harjoitusarkkien avulla ennen varsinaisten asiakirjojen lävistystä
- poista paperiniitit ja muut metalliesineet ennen lävistystä
- älä ylitä laitteen ilmoitettua suorituskykyä

Suojaa laite kuumuudelta ja vedeltä.

Älä avaa tai yritä korjata tätä laitetta.

Kytke laite helppopääsyiseen pistorasiaan.

Sammuta laite jokaisen käyttökerran jälkeen.

Jos laitetta ei käytetä pitkään aikaan, irrota se sähköverkosta.

Huomautus: Tässä laitteessa on lämpökatkaisin, joka sammuttaa ylikuumentuneen laitteen. Laite palautuu toimintaan, kun käyttö on jälleen turvallista.

KAMMAN LÄPIMITTA JA ASIAKIRJOJEN KOOT

Kamman läpimitat

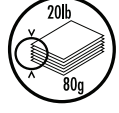
		
mm	tuumaa	sivumäärä
6	1/4	2-20
8	5/16	21-40
10	3/8	41-55
12	1/2	56-90
16	5/8	91-120
18	1 1/16	121-150
22	7/8	151-180
25	1	181-200
32	1 1/4	201-240
38	1 1/2	241-340
45	1 3/4	341-410
51	2	411-500

Tarvitsetko apua?

Asiakaspalvelu...www.fellowes.com
Asiantuntijamme auttavat kaikissa ongelmissa. Ota yhteyttä asiakaspalveluun, ennen kuin otat yhteyttä jälleenmyyjään.

ASENNUS

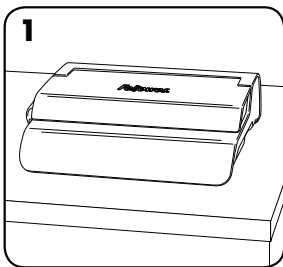

1. Varmista, että kone on vakaalla alustalla.

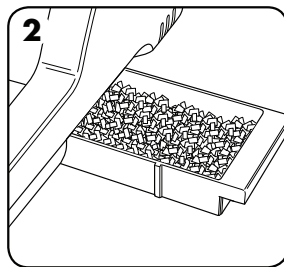

2. Tarkista, että silppusäiliö on tyhjä ja paikoillaan.

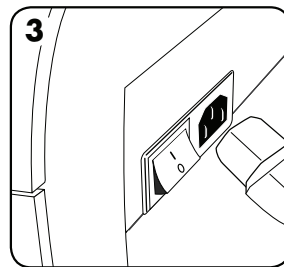

3. Laitteen mukana toimitetaan erilaisia sähköjohtoja. Valitse verkkopistokkeeseen sopiva sähköjohto.

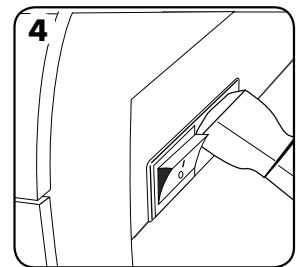

4. Kytke johto laitteeseen (pistoke on laitteen takana).

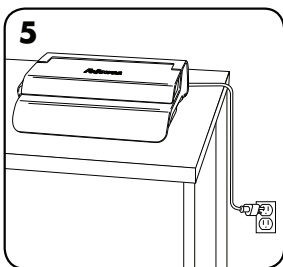

5. Kytke laite helpoppääsyiseen verkkopistokkeeseen. Kytke verkkovirta.

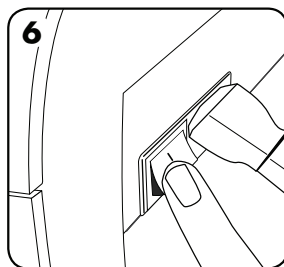

6. Käynnistä laite (kytkin on takana).

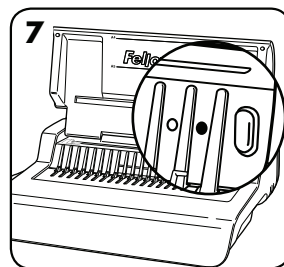

7. Nosta kansi. Tarkista, että vihreä valmiusvalo palaa.

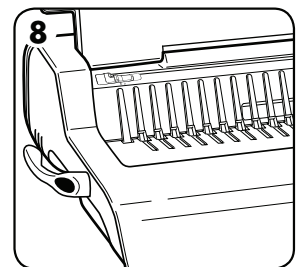

8. Tarkista, että kamman avausvipu on työnnettynä taakse.

ENNEN SIDONNAN ALOITUSTA

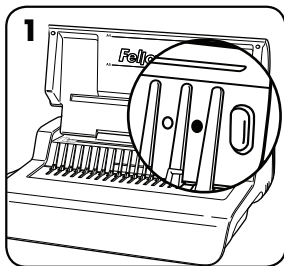

1. Tarkista, että vihreä valmiusvalo palaa.

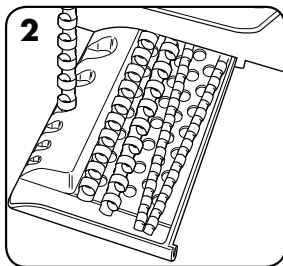

2. Valitse oikea kamman läpimitta säilytyskaukalon avulla.

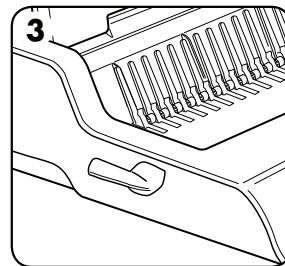

3. Aseta muovikampa paikoilleen avausmekanismiin.

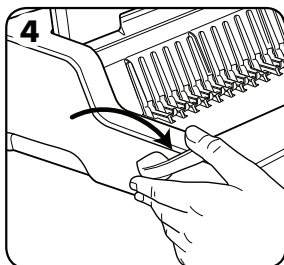

4. Avaa kampa vetämällä kamman avausvipu eteen.

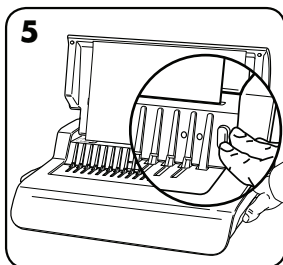

5. Tarkista reunaohjaimen säätö harjoitusarkin avulla.

SITOMINEN

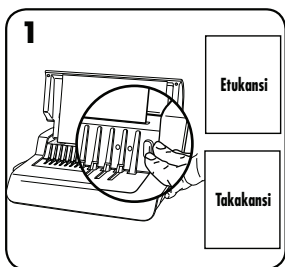

1. Varmista, että reunaohjain on asetettu oikeaan asiakirjakokoon. Lävistä ensin etu- ja takakannet.

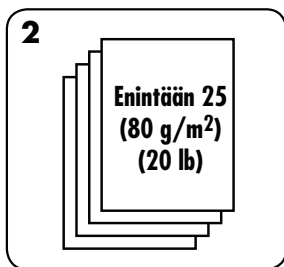

2. Lävistä pieni määrä arkkeja kerrallaan, jotta laite tai käyttäjä ei ylikuormitu. Säädä reunaohjainta tarvittaessa.

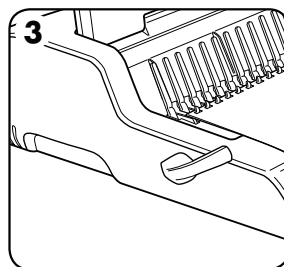

3. Pinoa lävistetyt arkit suoraan avoimeen kampaan. Aloita asiakirjan etukannesta.

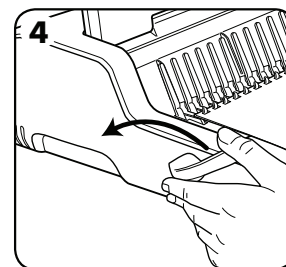

4. Sulje kampa painamalla kampavipu taakse, kun kaikki lävistetyt arkit on pinottu kampaan, ja poista sidottu asiakirja laitteesta.

SIDOTUN ASIAKIRJAN KORJAAMINEN

Arkkeja voi lisätä tai poistaa milloin vain avaamalla ja sulkemalla kamman edellä kuvatulla tavalla.

LÄVISTYSJÄTTEIDEN POISTO

Silppusäiliö sijaitsee laitteen alla, ja sitä voi käsitellä oikealta puolelta. Laite toimii parhaiten, kun tyhjennät säiliön säännöllisesti.

VARASTOINTI

Sammuta laite. Laske kansi alas. Kampasidontalaite Pulsar on tarkoitettu varastoitavaksi vaaka-suoraan työpöydälle.

VIANMÄÄRITYS

Ongelma	Syy	Ratkaisu
Vihreä valmiusvalo ei pala	Laite ei ole kytkettyä käyttöön	Kytke laite päälle liittimen vieressä olevasta virtakytkimestä.
Punainen valmiusvalo	Laite ylikuormittuu lävistysajan aikana	Paina lävistyspainiketta. Laite keskeyttää lävistysajan ja alustaa itsensä. Toista, kunnes lävistysjakso on valmis.
Lävistetyt reiät eivät ole keskellä	Reunaohjainta ei ole säädetty	Korjaa paperin tai kannen kokoa reunaohjainta säätämällä.
Laite ei lävistä	Tukos	Tarkista, että silppusäiliö on tyhjä. Tarkista, ettei paperin syöttöaukossa ole tukosta.
Lävistysreiät eivät ole reunan suuntaisia	Meistin alla on roskia	Työnnä jäykkä pahvin palanen paperinsyöttöaukkoon. Liu'uta pahvia sivuttain siirtääksesi lävistysjätteet silppusäiliöön.
Reiät ovat vajaita	Lävistysreiät eivät ole reunan suuntaisia	Säädä reunaohjainta ja testaa lävistys harjoitusarkilla.
Reikien reunat ovat repeytyneet	Laite voi ylikuormittua	Lävistä muovikannet paperiarkkien kanssa. Vähennä lävistettävien arkki määrä.
Silppusäiliö vuotaa	Silppusäiliö on asetettu väärin tai pusketoiminto on aktivoitunut	Tarkista, että silppusäiliö on tyhjä ja ettei pusketoiminto ole käytössä.

TAKUU

Fellowes takaa, että sidontalaitteen osissa ei ole materiaali- tai valmistusvikoja 2 vuoden ajan tuotteen alkuperäisestä ostopäivästä. Jos osassa havaitaan vika takuuajana, ainoana ja yksinomaisena ratkaisuna on viallisen osan korjaus tai vaihto Fellowesin valinnan mukaan ja kustannuksella. Takuu ei kata väärinkäyttöä, virheellistä käsittelyä tai valtuuttamatonta korjausta. Kaikkien hiljainten takuiden, mukaan lukien kaupallistaminen tai soveltuvuus tietyä tarkoitusta varten, kesto on siten rajattu edellä määrätyn takuuajan

mukaisesti. Fellowes ei vastaa missään tapauksessa tästä tuotteesta johtuvista välillisistä vahingoista. Tämä takuu antaa sinulle erityiset lainmukaiset oikeudet. Sinulla voi olla tästä takuusta poikkeavia laillisia oikeuksia. Tämän takuun kesto ja ehdot ovat voimassa maailmanlaajuisesti lukuun ottamatta paikallisen lainsäädännön edellyttämiä erilaisia rajoituksia tai ehtoja. Lisätietoja tai takuun alaisia palveluja on saatavissa Fellowesilta tai jälleenmyyjältäsi.

NORSK

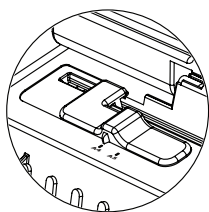

Justerbar kantstyring

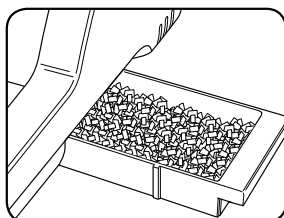

Avfallskurv

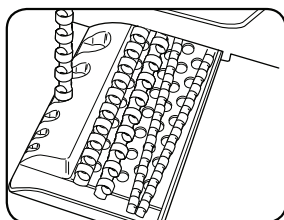

Binderlagring og dokumentmål

Dokumentstøtte (lokk)

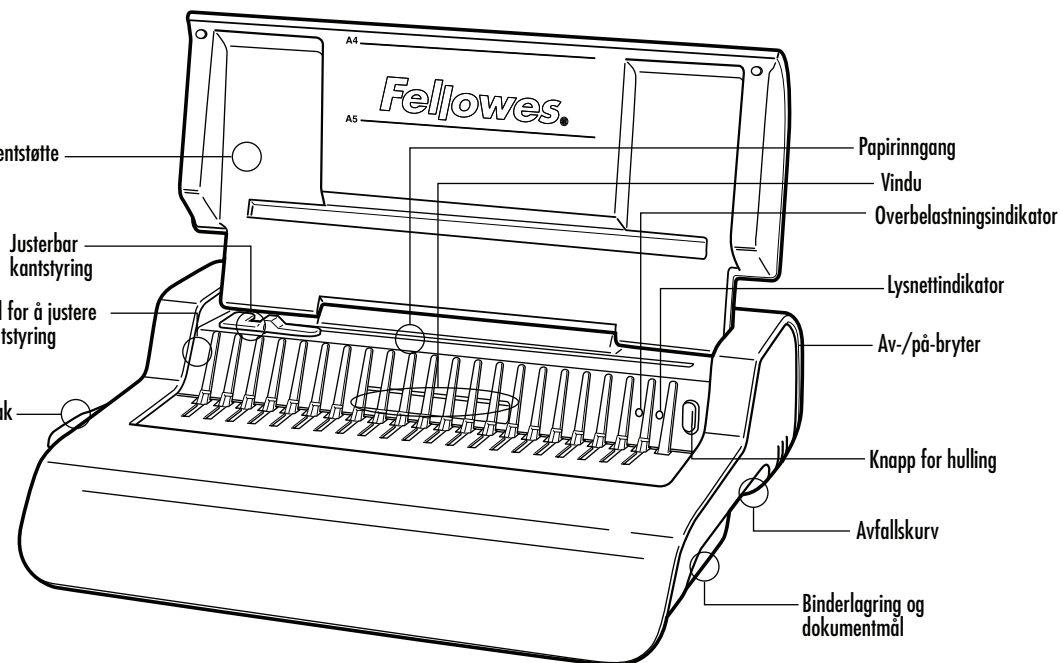

Justerbar kantstyring

Hjul for å justere kantstyring

Åpningsspak for binder

Papiringang

Vindu

Overbelastningsindikator

Lysnettindikator

Av-/på-bryter

Knapp for hulling

Avfallskurv

Binderlagring og dokumentmål

KAPASITET

Hullingskapasitet

Papirark

80 g / 20 lb 25 ark

Transparente omslag

100-200 mikron / 4-8 mil 3 ark

200+ mikron / 8+ mil 2 ark

Andre standardomslag

160-270 g / 40-60 lb 3 ark

270+ g / 60+ lb 2 ark

Spenning: 220-240 V AC 50/60 Hz

Strøm: 1,5 A

Driftssyklus: 30 minutter på / 30 minutter av

Bindingskapasitet

Maks. Binderstørrelse 50 mm / 2"

Maks. dokumenttykkelse: (80g / 20lb) 500 ark

Tekniske data

Papirformater A4

Hullåpninger 21

Hullavstand 14,28 mm / 9/16"

Justerbar kantstyring ja

Kapasitet på avfallskurv ca. 1500 ark

Motoreffekt 345

Nettovekt 9,6 kg / 21,21 lb

Mål (H x L x D) 130 x 428 x 390 mm / 5,1" x 16,9" x 15,4"

VIKTIGE SIKKERHETSANVISNINGER — Les disse før bruk!



FORSIKTIG

Oppbevar for fremtidig bruk

Under hulling:

- sett alltid maskinen på et stabilt underlag
 - test hullingen på restpapir og still inn apparatet før du huller endelige dokumenter
 - fjern stifter og andre metalleder før hulling
 - overstig aldri den oppgitte apparatytelsen
- Hold apparatet borte fra varme- og vannkilder.

Du må aldri prøve å åpne eller reparere apparatet på annen måte.

Koble apparatet til en lett tilgjengelig stikkontakt.

Slå av apparatet etter hver gang det er brukt.

Trekk støpselet ut av stikkontakten når apparatet ikke er i bruk over lengre tid.

Merk: dette apparatet har en termisk sikkerhetsbryter som aktiveres hvis det blir for varmt under bruk. Den vil bli automatisk nullstilt når apparatet er trygt å bruke igjen.

BINDERDIAMETER OG DOKUMENTSTØRRELSER

Størrelser, binderdiameter

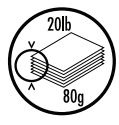
			
mm	tomme	antall sider	
6	1/4	2-20	
8	5/16	21-40	
10	3/8	41-55	
12	1/2	56-90	
16	5/8	91-120	
18	1 1/16	121-150	
22	7/8	151-180	
25	1	181-200	
32	1 1/4	201-240	
38	1 1/2	241-340	
45	1 3/4	341-410	
51	2	411-500	

Trenger du hjelp?

Kundeservice...www.fellowes.com
La ekspertene være hjelpe deg med en løsning.
Ring oss alltid før du kontakter forhandleren.

OPPSETT

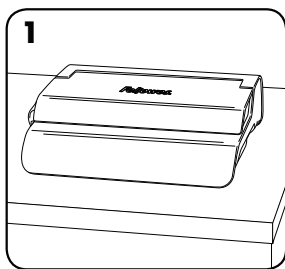

1. Sett alltid apparatet på et stabilt underlag.

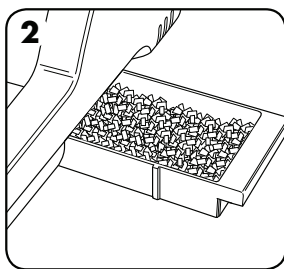

2. Se til at avfallskurven er tom og riktig montert.

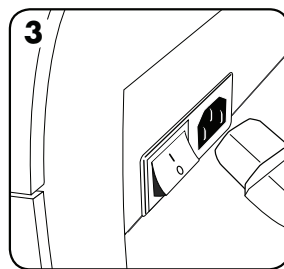

3. Apparatet leveres med løse nettleddninger. Velg riktig nettleddning for den aktuelle stikkontakten.

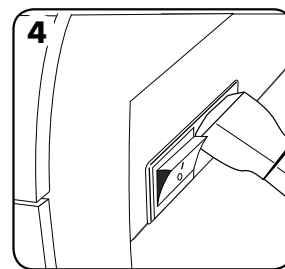

4. Sett nettleddningen i apparatet (kontakten er plassert bak på apparatet).

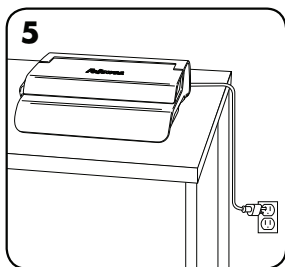

5. Koble apparatet til en lett tilgjengelig stikkontakt. Slå på nettbryteren.

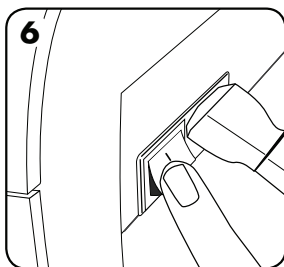

6. Slå på apparatet (bryteren er plassert bak på apparatet).

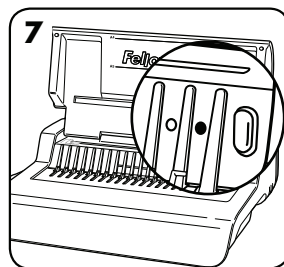

7. Løft lokket. Sjekk at den grønne nettindikatoren lyser.

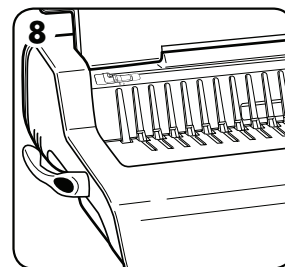

8. Sjekk at binderåpningsspaken er skjøvet bakover.

NORSK

FØR BINDING

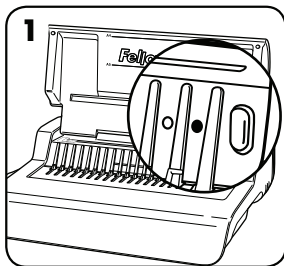

1. Sjekk at den grønne nettindikatoren lyser.

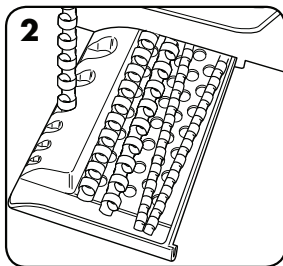

2. Velg riktig binderdiameter ved bruk av binderlagringsbrettet.

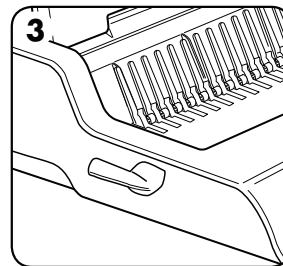

3. Sett plastryggbinderen inn i mekanismen.

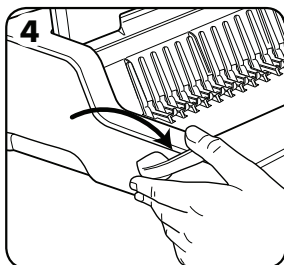

4. Trekk binderåpningsspaken fremover for å åpne binderen.

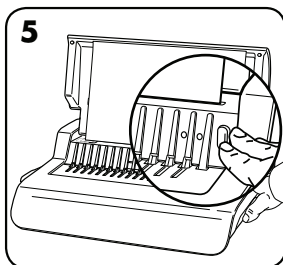

5. Test hullingen på restark for å kontrollere kantstyringsinnstillingen.

BINDING TRINN FOR TRINN

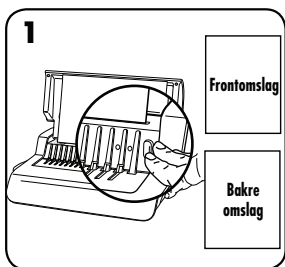

1. Zorg ervoor dat de randgeleider op de juiste documentgrootte is ingesteld. Lag først hull i front- og bakomslag.

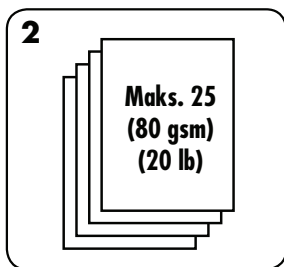

2. Foreta hulling av ark i små omganger som ikke overbelaster apparatet eller brukeren. Stel de randgeleider zo nodig bij.

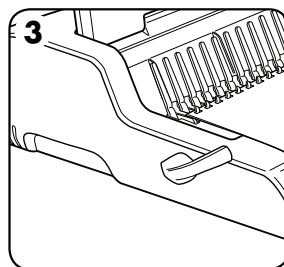

3. Legg de hullede arkene rett på den åpnede binderen. Start med begynnelsen av dokumentet.

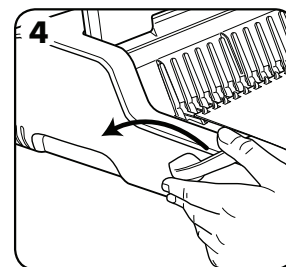

4. Trykk bindingsspaken bakover for å lukke binderen når alle de hullede arkene er lagt på den, og ta ut det innbundne dokumentet.

KORRIGERE ET INNBUNDET DOKUMENT

Ekstra ark kan settes inn eller fjernes når som helst ved å åpne og deretter lukke binderen slik som tidligere beskrevet.

FJERNE AVFALLSKLIPP

Avfallskurven finnes under apparatet, og kan nås fra høyre side. Kurven bør tømmes jevnlig for best mulig resultat.

LAGRING

Slå av apparatet. Legg ned lokket. Pulsar bindingsapparat er konstruert for å stå horisontalt på bordplaten.

PROBLEMLØSNING

Problem	Årsak	Losning
Den grønne nettiindikatoren lyser ikke	Apparatet er ikke slått på	Slå på apparatet med bryteren bak, ved siden av nettkontakten.
Den røde standby-indikatoren	Apparatet blir overbelastet ved hulling	Trykk på hullingsknappen. Apparatet vil trekke inn hullingsstemplene og nullstille seg selv. Fortsett denne prosessen til hullingssekvensen er ferdig.
Hullene som lages blir ikke midtstilt	Kantstyringen er ikke innstilt	Juster kantguide for å rette papir- eller omslagsstørrelse.
Apparatet huller ikke	Fastkjøring	Sjekk at avfallskurven er tom. Sjekk om det er fastkjøring i papirinngangen.
Hullene er ikke parallelle med kanten	Det sitter fast rester under stemplene	Ta en stiv pappbit og skyv den inn i papirinngangen. Beveg pappbiten sideveis for å løsne alle avklipp som har kommet på avveie, slik at de føres til avfallskurven.
Delvis hulling	Arkene er ikke riktig innrettet i forhold til hullmønsteret	Juster kantstyringen og foreta testhulling på restark til det blir rett.
Ødelagte hullkanter	Mulig overbelastning av apparatet	Foreta hulling av plastomslag med papirark. Reduser antall ark som hules.
Avfallskurven lekker	Avfallskurven er ikke riktig montert eller 'sprekkfunksjonen' er aktivert	Kontroller at avfallskurven er tom og at 'sprekkfunksjonen' er lukket.

GARANTI

Fellowes garanterer at alle deler i binderen er fri for feil i materialer og utførelse i 2 år fra den opprinnelige kjøperens kjøpsdato. Hvis noen deler finnes å være defekte under garantiperioden, vil din eneste og eksklusive godtgjørelse være reparasjon eller skifting av delen, etter Fellowes' valg og for deres kostnad. Merk at garantien ikke gjelder ved misbruk, feil bruk, uvøren håndtering eller ikke-autoriserte reparasjoner. Enhver underforstått garanti, inkludert det som måtte gjelde salgbarhet eller egnethet for et bestemt formål, er herved begrenset til varigheten av den aktuelle garantiperioden som er angitt ovenfor.

Fellowes skal ikke under noen omstendighet være ansvarlig for noen følgeskader eller tilfeldige skader som kan henføres til dette produktet. Denne garantien gir deg bestemte lovmessige rettigheter. Det kan hende du har andre lovmessige rettigheter som skiller seg fra denne garantien. Garantien varighet, vilkår og betingelser er gyldige verden over, unntatt der andre begrensninger, restriksjoner eller betingelser bestemmes av lokale lover. Hvis du vil ha mer informasjon, eller ønsker service i forbindelse med denne garantien, kan du kontakte Fellowes eller forhandleren.

POLSKI

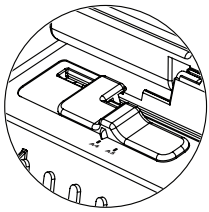

Regulowana prowadnica krawędziowa

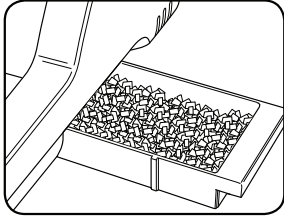

Pojemnik na ścinki

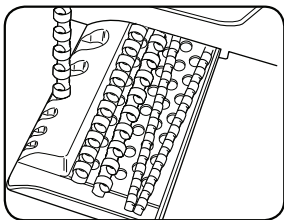

Pojemnik na grzebienie i miarka dokumentu

Podpórka dokumentów (pokrywa)

Regulowana prowadnica krawędziowa

Dźwignia do otwierania grzebienia

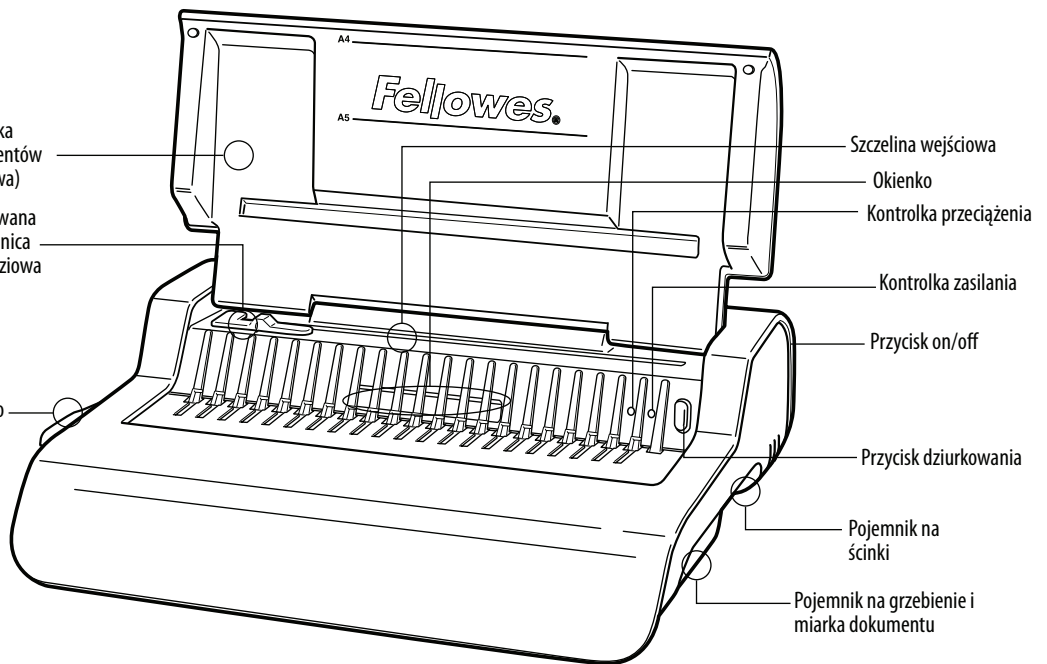

Szczelina wejściowa

Okienko

Kontrolka przeciążenia

Kontrolka zasilania

Przycisk on/off

Przycisk dziurkowania

Pojemnik na ścinki

Pojemnik na grzebienie i miarka dokumentu

OSIĄGI

Parametry dziurkowania

Arkusze papieru

80 g / 20 funtów 25 kartek

Okładki przezroczyste

100-200 mikronów / 4-8 milicali 3 kartki

Ponad 200 mikronów / ponad 8 milicali 2 kartki

Inne okładki standardowe

160-270g / 40-60 funtów 3 kartki

Ponad 270 g / ponad 60 funtów 2 kartki

Napięcie: 220-240V AC 50/60Hz

Prąd: 1,5A

Cykl pracy: 30 minut pracy / 30 minut przestoju

Parametry oprawiania

Maksymalny rozmiar grzebienia 50mm/2"

Maksymalna wielkość dokumentu (80g / 20 funtów) 500 kartek

Dane techniczne

Format papieru A4

Dziurki 21

Rozstaw dziurek 14,28mm / 9/16"

Regulowana prowadnica krawędziowa tak

Pojemność pojemnika na ścinki ok. 1500 kartek

Moc silnika 345

Waga netto 9,6 kg / 21,21 funtów

Wymiary (wys. x dług. x szer.) 130 x 428 x 390 mm / 5,1" x 16,9" x 15,4"

WAŻNE WSKAZÓWKI DOTYCZĄCE BEZPIECZEŃSTWA — Przeczytać przed użyciem!



UWAGA

Proszę zachować do wglądu

Podczas dziurkowania;

- zawsze upewnić się, że urządzenie jest ustawione na stabilnej powierzchni
- przed dziurkowaniem właściwych dokumentów należy przetestować urządzenie na kartkach próbnych i odpowiednio je ustawić
- przed dziurkowaniem usunąć zszywki i inne elementy metalowe
- nigdy nie przekraczać podanej wydajności urządzenia

Trzymać urządzenie z dala od źródeł ciepła i wody.

Nigdy nie podejmować prób otwierania ani naprawiania urządzenia.

Podłączyć urządzenie do łatwo dostępnego gniazda sieciowego.

Wylączyć urządzenie po każdym użyciu.

Odłączyć kabel zasilania w przypadku przerwy w użytkowaniu przez długi czas.

Uwaga — urządzenie jest wyposażone w wyłącznik termiczny, który uruchamia się automatycznie, gdy urządzenie przegrzewa się podczas użytkowania. Spowoduje on automatyczne ponowne uruchomienie, gdy obsługa urządzenia będzie bezpieczna.

ŚREDNICA GRZEBIENIA I ROZMIARY DOKUMENTÓW

Średnice grzbietów

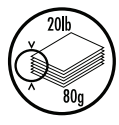
		
mm	cale	liczba kartek
6	1/4	2-20
8	5/16	21-40
10	3/8	41-55
12	1/2	56-90
16	5/8	91-120
18	1 1/16	121-150
22	7/8	151-180
25	1	181-200
32	1 1/4	201-240
38	1 1/2	241-340
45	1 3/4	341-410
51	2	411-500

Potrzebna pomoc?

Obsługa klienta... www.fellowes.com
 Pozwól naszym ekspertom znaleźć rozwiązanie. Zanim
 zwrócisz się do punktu dokonania zakupu, zawsze skontaktuj
 się z firmą Fellowes.

PRZYGOTOWANIE

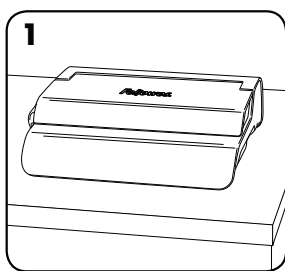

1. Upewnić się, że urządzenie jest ustawione na stabilnej powierzchni.

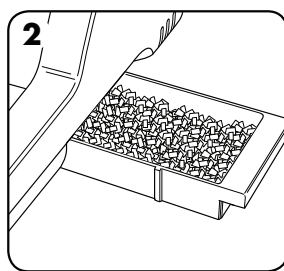

2. Sprawdzić, czy pojemnik na ścinki jest pusty i prawidłowo zamocowany.

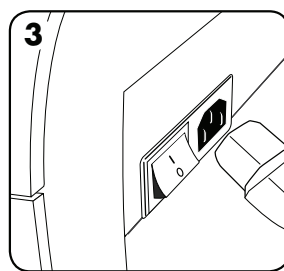

3. Urządzenie wyposażono w odłączane przewody elektryczne. Wybrać przewód odpowiedni do rodzaju zasilania.

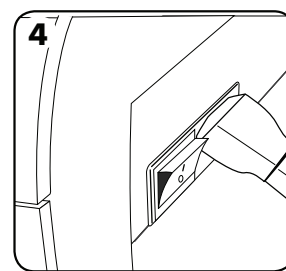

4. Włączyć wtyczkę przewodu do urządzenia (gniazdo znajduje się z tyłu urządzenia).

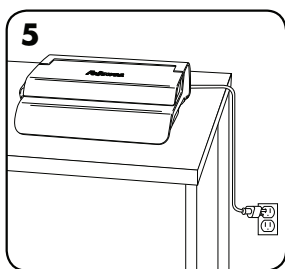

5. Podłączyć urządzenie do łatwego dostępnego gniazda sieciowego. Włączyć zasilanie sieciowe.

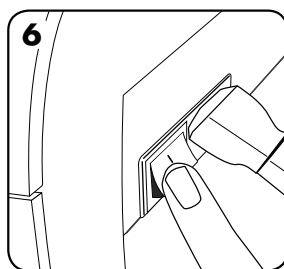

6. Włączyć urządzenie (przycisk znajduje się z tyłu urządzenia).

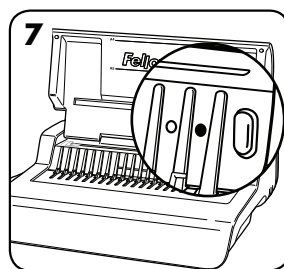

7. Unieść pokrywę. Sprawdzić, czy zielona kontrolka jest włączona.

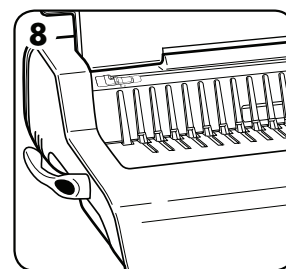

8. Upewnić się, że dźwignia do otwierania grzebienia jest odsunięta do tyłu.

PRZED OPRAWIANIEM

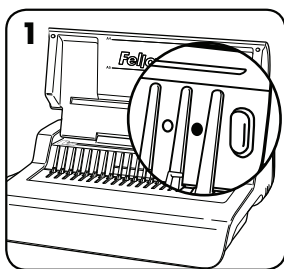

1. Sprawdzić, czy zielona kontrolka jest włączona.

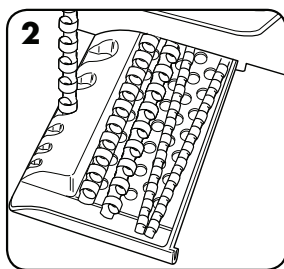

2. Wybrać grzebień o odpowiedniej średnicy z pojemnika na grzebienie.

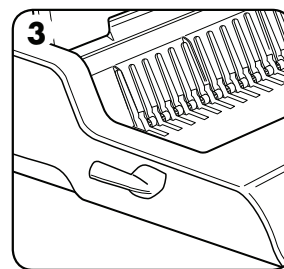

3. Włożyć plastikowy grzebień do mechanizmu otwierającego.

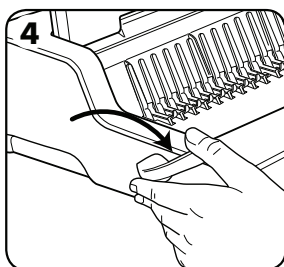

4. Pociągnąć dźwignię do otwierania grzebieni do przodu, aby otworzyć grzebienie.

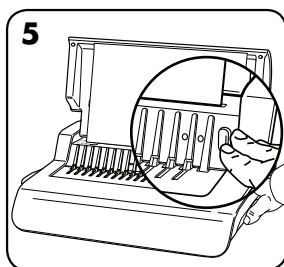

5. Aby sprawdzić ustawienie prowadnicy krawędziowej, przedziurkować kilka kartek na próbę.

CZYNNOŚCI OPRAWIANIA

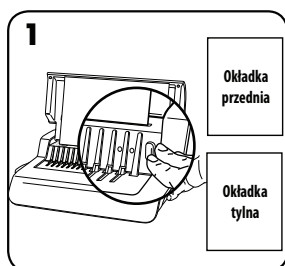

1. Upewnić się, że prowadnica krawędzi jest ustawiona według odpowiedniego rozmiaru dokumentu. Najpierw przedziurkować okładkę przednią i tylną.

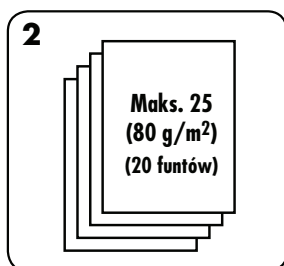

2. Kartki dziurkować małymi partiami, aby zbytnio nie obciążać urządzenia lub użytkownika. Wyregulować prowadnicę krawędzi w razie potrzeby.

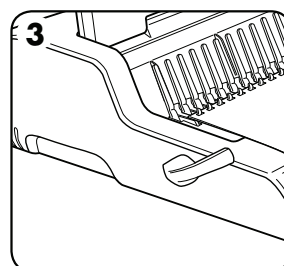

3. Nakładać przedziurkowane kartki bezpośrednio na otwarty grzebień. Zaczynając od początku dokumentu.

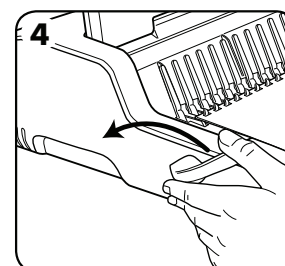

4. Gdy wszystkie przedziurkowane kartki zostaną założone na grzebień, popchnąć dźwignię grzebienia do tyłu, aby zamknąć grzebień, a następnie wyjąć oprawiony dokument.

POPRAWIANIE OPRAWIONEGO DOKUMENTU

W dowolnym momencie można dołączyć dodatkowe kartki lub wyjąć je, otwierając, a następnie zamykając grzebień zgodnie ze wcześniejszym opisem.

USUWANIE ŚCINKÓW

Pojemnik na ścinki znajduje się pod urządzeniem, a dojście do niego jest po prawej stronie. Aby uzyskiwać najlepsze rezultaty, należy regularnie opróżniać pojemnik.

PRZECHOWYWANIE

Opuścić uchwyt do dziurkowania do położenia poziomego. Opuścić pokrywę. Bindownica grzebieniowa Quasar-E jest przeznaczona do przechowywania w pozycji poziomej na biurku.

USUWANIE USTEREK

Problem	Przyczyna	Rozwiązanie
Zielona kontrolka zasilania nie świeci się	Urządzenie nie jest włączone	Podłączyć urządzenie do gniazda sieciowego oraz włączyć przyciskiem znajdującym się z tyłu obok gniazda wejścia.
Czerwona kontrolka trybu pracy jałowej (standby)	Urządzenie zostało przeciążone podczas dziurkowania	Nacisnąć przycisk dziurkowania. Urządzenie wycofa elementy dziurkujące i zresetuje się. Kontynuować ten proces aż do zakończenia cyklu dziurkowania.
Dziurki nie są wyśrodkowane	Prowadnica krawędziowa nie jest ustawiona	Dostosuj prowadnicę krawędziową do odpowiedniego formatu papieru lub okładki.
Urządzenie nie dziurkuje	Blokada	Sprawdzić, czy pojemnik na ścinki jest pusty. Sprawdzić, czy w szczelinie wejściowej nie ma zablokowanego papieru.
Otwory nie są równoległe do krawędzi	Pod matrycą znalazły się odpady	Wsunąć sztywną tekturę w szczelinę wejściową. Przesunąć tekturę w bok, aby uwolnić wszelkie pozostałe ścinki do pojemnika.
Niepełne otwory	Kartki nieprawidłowo wyrównane względem wzoru otworów	Wyregulować prowadnicę i dziurkować kartki próbne do uzyskania prawidłowego ustawienia.
Uszkodzone krawędzie otworów	Możliwe przeciążenie urządzenia	Plastikowe okładki dziurkować z kartkami papieru. Zmniejszyć liczbę dziurkowanych kartek.
Pojemnik na ścinki jest nieszczelny	Pojemnik na ścinki jest nieprawidłowo włożony lub uruchomiła się funkcja automatycznego odskakania	Sprawdzić, czy pojemnik na ścinki jest pusty oraz czy wyłączona jest funkcja automatycznego odskakania.

GWARANCJA

Fellowes gwarantuje, że wszystkie części bindownicy są wolne od wad materiału i wykonania na okres 2 lat od daty zakupu przez pierwotnego nabywcę. Jeżeli w okresie gwarancji okaże się, że jakkolwiek część urządzenia jest uszkodzona, przysługuje wyłącznie prawo naprawy lub wymiany uszkodzonej części na koszt i zgodnie z decyzją firmy Fellowes. Gwarancja nie dotyczy przypadków nieprawidłowego użycia, obchodzenia się lub nieautoryzowanej naprawy. Wszelkie dorozumiane gwarancje, włączając gwarancje zdolności handlowej i zdolności do określonego użytku są ograniczone do wymienionego powyżej czasu

trwania odpowiedniej gwarancji. W żadnym przypadku firma Fellowes nie będzie ponosiła odpowiedzialności za szkody wtórne wynikające z użycia niniejszego produktu. Niniejsza gwarancja daje użytkownikowi konkretne prawa. Użytkownikowi mogą przysługiwać inne prawa, różniące się od niniejszej gwarancji. Czas trwania i warunki niniejszej gwarancji obowiązują na całym świecie, za wyjątkiem narzuconych przez lokalne prawo innych ograniczeń lub warunków. Aby uzyskać więcej informacji lub obsługę w ramach niniejszej gwarancji, należy się skontaktować z nami lub obsługującym Państwa dilerem.

РУССКИЙ

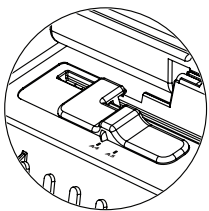

Регулируемая направляющая края

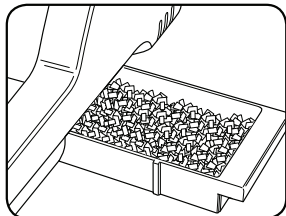

Поддон для отходов

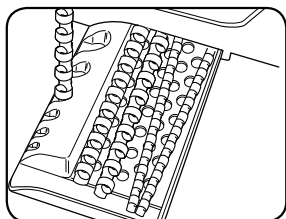

Хранение гребенок и измерение документа

Подставка под документ (крышка)

Регулируемая направляющая края

Рычаг для раскрытия гребенки

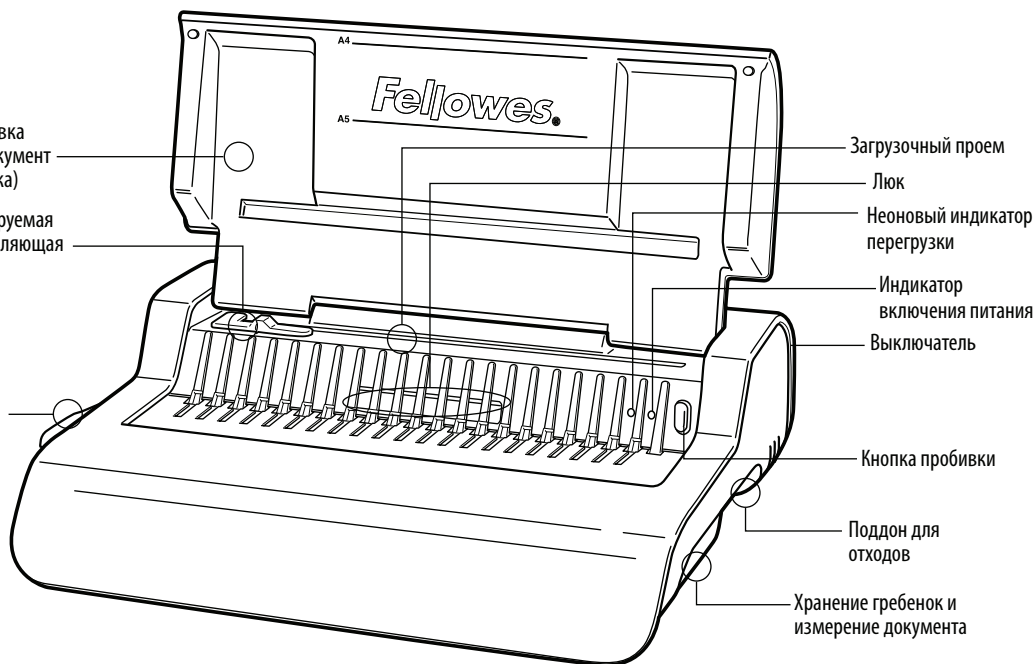

Загрузочный проем

Люк

Неоновый индикатор перегрузки

Индикатор включения питания

Выключатель

Кнопка пробивки

Поддон для отходов

Хранение гребенок и измерение документа

ВОЗМОЖНОСТИ

Максимальное количество пробиваемых листов

Листы бумаги	
80 г / 20 фунтов	25 листов
Прозрачные обложки	
100-200 микрон / 4-8 мил	3 листа
200+ микрон / 8+ мил	2 листа
Другие стандартные обложки	
160-270 г / 40-60 фунтов	3 листа
270+ г / 60+ фунтов	2 листа
Напряжение:	220-240 В ~ 50/60 Гц
Ток:	1,5 А
Рабочий цикл:	30 минут Вкл. / 30 минут Выкл.

Брошурование

Максимальный размер гребенки	50 мм / 2 дюйма
Максимальный размер документа (80 г / 20 фунтов)	500 листов

Технические данные

Размер бумаги	A4
Отверстия пробойника	21
Расположение отверстий	14,28 мм / 9/16"
Регулируемая направляющая края	да
Вместимость поддона для отходов	примерно 1500 листов
Мощность мотора	345
Вес нетто	9,6 кг / 21,21 фунтов
Размеры (ВхДхШ)	130 x 428 x 390 мм / 5,1" x 16,9" x 15,4"

ВАЖНЫЕ ПРАВИЛА ТЕХНИКИ БЕЗОПАСНОСТИ — Прочтите перед использованием!



ВНИМАНИЕ!

Пожалуйста, сохраните для использования в будущем

При пробивке отверстий:

- всегда устанавливайте устройство на устойчивую поверхность
- перед пробивкой окончательных документов проверьте устройство и отрегулируйте его с помощью ненужных листов бумаги
- перед пробивкой удалите скрепки и другие металлические предметы
- никогда не превышайте указанную максимальную производительность

Держите устройство вдали от источников тепла и воды.

Не открывайте и не пытайтесь ремонтировать устройство.

Включайте устройство в легко доступную розетку.

Выключайте устройство после каждого использования.

Если устройство не используется в течение длительного времени, выключите его из розетки.

Примечание – в этом устройстве применен термический предохранитель, который срабатывает, когда устройство при использовании перегревается. Предохранитель автоматически перейдет в исходное состояние, когда устройством можно будет безопасно пользоваться.

ДИАМЕТР ГРЕБЕНКИ И РАЗМЕРЫ ДОКУМЕНТА

Диаметры гребенок

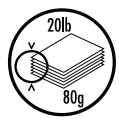
		
мм	дюймы	КОЛИЧЕСТВО ЛИСТОВ
6	1/4	2-20
8	5/16	21-40
10	3/8	41-55
12	1/2	56-90
16	5/8	91-120
18	1 1/16	121-150
22	7/8	151-180
25	1	181-200
32	1 1/4	201-240
38	1 1/2	241-340
45	1 3/4	341-410
51	2	411-500

Нужна помощь?

Отдел обслуживания покупателей... www.fellows.com
 Наши специалисты помогут вам найти решение проблем.
 Всегда связывайтесь с компанией Fellows, прежде чем обратиться туда, где вы совершили покупку.

НАСТРОЙКА

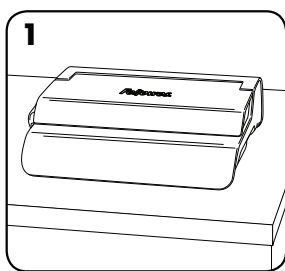

1. Всегда устанавливайте устройство на устойчивую поверхность.

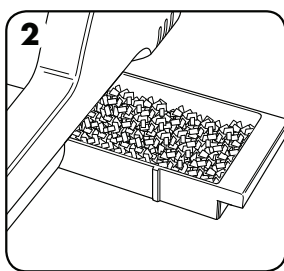

2. Убедитесь, что поддон для отходов пуст и правильно установлен.

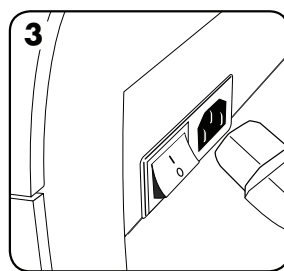

3. Устройство поставляется с отдельными шнурами питания. Выберите нужный шнур для соответствующего источника питания.

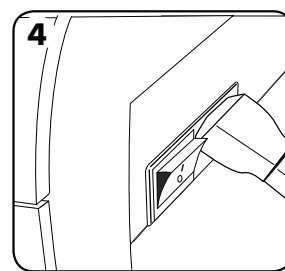

4. Включите шнур в устройство (разъем находится на задней панели устройства).

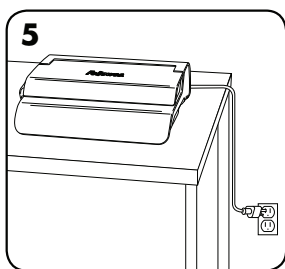

5. Включайте устройство в легко доступную розетку. Включите питание.

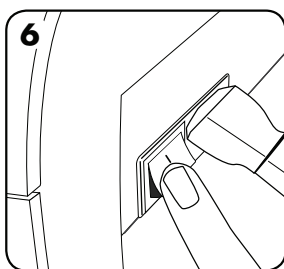

6. Включите устройство (на задней панели устройства).

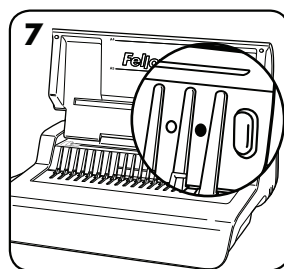

7. Поднимите крышку. Проверьте, горит ли зеленый неоновый индикатор питания.

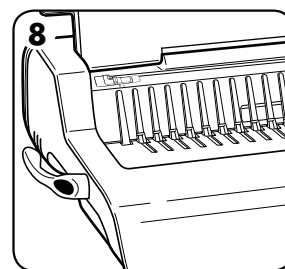

8. Убедитесь, что рычаг для раскрытия гребенки отведен назад.

РУССКИЙ

ПЕРЕД НАЧАЛОМ РАБОТЫ

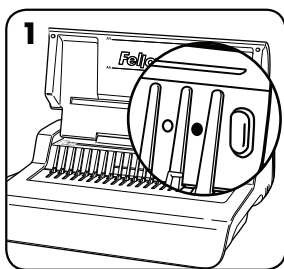

1. Проверьте, горит ли зеленый неоновый индикатор питания.

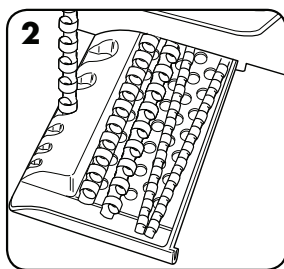

2. Выберите гребенку соответствующего диаметра, используя лоток для хранения гребенок.

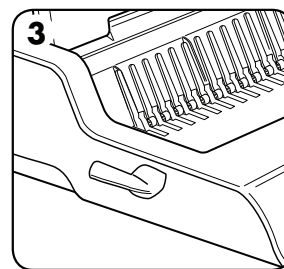

3. Вставьте пластиковую гребенку в открывающий механизм.

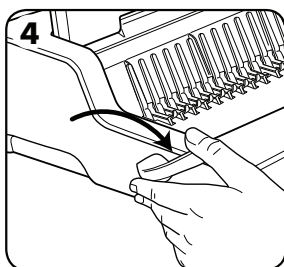

4. Потяните вперед рычаг раскрытия гребенки, чтобы раскрыть ее.

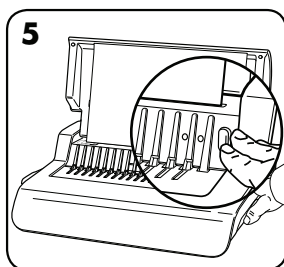

5. Чтобы проверить установки направляющих края, пробейте несколько ненужных листов.

ЭТАПЫ РАБОТЫ

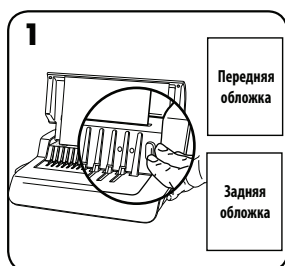

1. Убедитесь, что направляющая кромки настроена на нужный размер документа. Сначала пробейте переднюю и заднюю обложки.

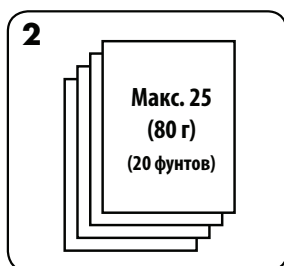

2. Пробивайте листы небольшими пачками, чтобы не перегружать устройство и пользователя. При необходимости отрегулируйте направляющую кромки.

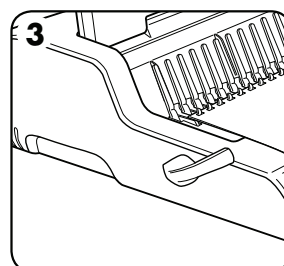

3. Загрузите пробитые листы непосредственно в раскрытую гребенку. Начните с передней обложки документа.

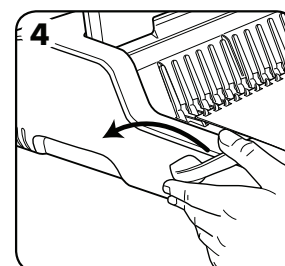

4. Когда все пробитые листы надеты на гребенку, толкните рычаг гребенки назад, чтобы закрыть гребенку и извлечь сброшюрованный документ.

ИСПРАВЛЕНИЕ СБРОШЮРОВАННОГО ДОКУМЕНТА

В любое время можно добавить дополнительные листы или удалить лишние, открыв и снова закрыв гребенку, как описано выше.

УДАЛЕНИЕ БУМАЖНЫХ ОТХОДОВ

Лоток для отходов расположен снизу устройства, доступ к нему осуществляется с правой стороны. Для достижения наилучших результатов регулярно очищайте лоток.

ХРАНЕНИЕ

Выключите устройство. Опустите крышку. Переплетное устройство Quasar-E предназначено для хранения на столе в горизонтальном положении.

УСТРАНЕНИЕ НЕПОЛАДОК

Проблема	Причина	Решение
Не горит неоновый индикатор питания	Устройство не включено	Включите устройство в розетку и включателем на задней панели рядом с разъемом шнура питания.
Горит неоновый индикатор ожидания	Устройство было перегружено при пробивании отверстий	Нажмите кнопку пробивки. Устройство уберет ножи и перезапустится. Повторяйте этот процесс, пока цикл пробивки не будет завершен.
Пробитые отверстия расположены не по центру	Не установлена направляющая края	Отрегулируйте направляющую края, чтобы скорректировать размер бумаги или обложки.
Устройство не пробивает отверстия	Застревание	Убедитесь, что поддон для отходов пуст. Убедитесь, что загрузочный проем не заблокирован.
Отверстия не параллельны краю бумаги	Под режущими инструментами застрял мусор	Возьмите твердую картонку и вставьте ее в загрузочный проем. Двигайте картонку из стороны в сторону, чтобы вытолкнуть оставшиеся отходы в поддон.
Отверстия пробиты на до конца	Листы не выровнены в соответствии со схемой отверстий	Отрегулируйте направляющую края и проверьте установки на черновом листе.
Края отверстий повреждены	Возможно, устройство перегружено	Пробивайте пластиковые обложки вместе с бумажными листами. Уменьшите количество одновременно пробиваемых листов.
Отходы высыпаются из поддона	Неправильно установлен лоток для отходов или включена функция выброса	Убедитесь, что поддон для отходов пуст, а функция выброса выключена.

ГАРАНТИЯ

Компания Fellowes гарантирует отсутствие дефектов материалов или производственных дефектов всех деталей переплетчика на протяжении 2 лет со дня приобретения первоначальным покупателем. Если в течение гарантийного срока будет обнаружен дефект какой-либо детали, вы имеете право только и исключительно на ремонт или замену, по усмотрению и за счет компании Fellowes, дефектной детали. Данная гарантия не действует в случае неправильной эксплуатации, несоблюдения правил пользования или неразрешенного ремонта. Настоящий документ ограничивает действие любой подразумеваемой гарантии, в том числе гарантии товарного состояния или пригодности для использования в определенных

целях, указанным выше соответствующим гарантийным сроком. Компания Fellowes ни при каких обстоятельствах не несет ответственность за любой косвенный ущерб, связанный с данным изделием. Данная гарантия дает вам определенные юридические права. У вас могут быть другие юридические права, отличающиеся от прав, указанных в этой гарантии. Продолжительность и условия данной гарантии действительны по всему миру, кроме тех стран, где местное законодательство может налагать иные ограничения или условия. Для получения более подробной информации или обслуживания по данной гарантии обратитесь в компанию Fellowes или к продавцу данного изделия.

ΕΛΛΗΝΙΚΑ

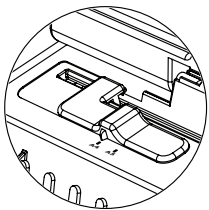

Ρυθμιζόμενος οδηγός άκρου

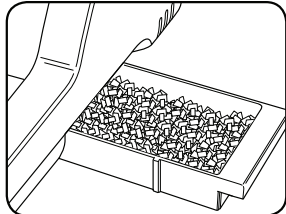

Θήκη απορριμμάτων

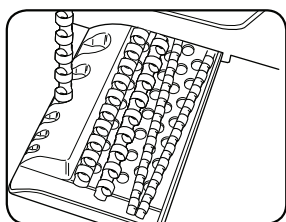

Αποθήκευση δακτυλίου και μέτρηση εγγράφου

Υποστήριξη εγγράφου (κάλυμμα)

Ρυθμιζόμενος οδηγός άκρου

Μοχλός ανοίγματος δακτυλίου

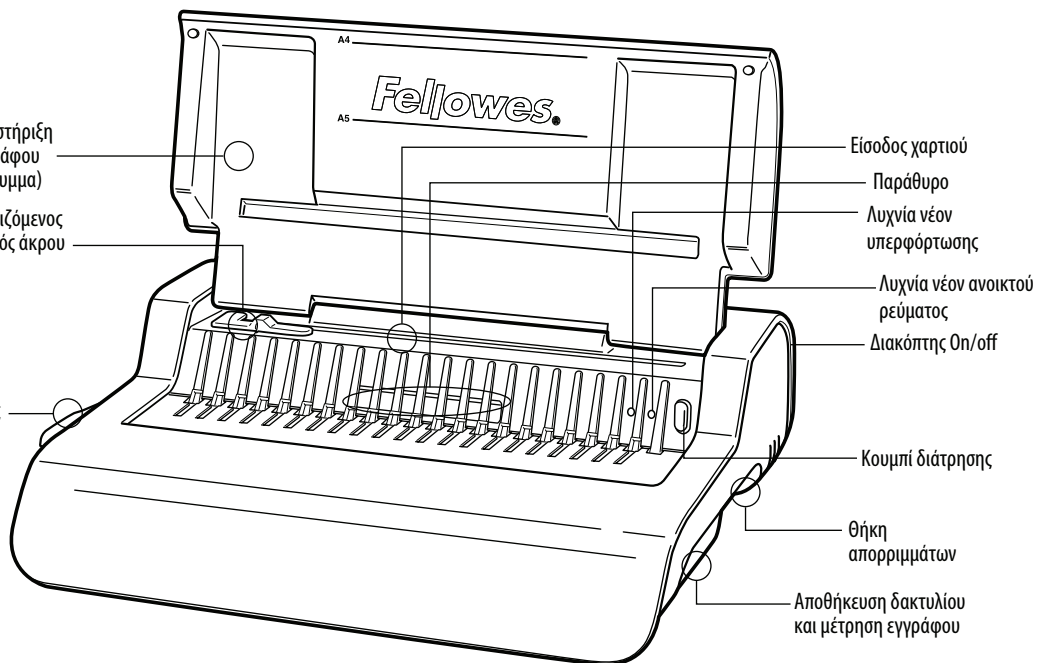

Είσοδος χαρτιού

Παράθυρο

Λυχνία νέον υπερφόρτωσης

Λυχνία νέον ανοικτού ρεύματος

Διακόπτης On/off

Κουμπί διάτρησης

Θήκη απορριμμάτων

Αποθήκευση δακτυλίου και μέτρηση εγγράφου

ΔΥΝΑΤΟΤΗΤΕΣ

Δυνατότητα διάτρησης

Φύλλα χαρτιού

80 g / 20 lb 25 φύλλα

Καλύμματα διαφανειών

100-200 micron (εκατομμυριοστάμετρα) / 4-8 mil 3 φύλλα

200+ micron (εκατομμυριοστάμετρα) / 8+ mil 2 φύλλα

Άλλα τυπικά καλύμματα

160-270 g / 40-60 lb 3 φύλλα

270+ g / 60+ lb 2 φύλλα

Τάση: 220-240V AC 50/60Hz

Ένταση: 1,5A

Κύκλος λειτουργίας: 30 λεπτά ανοικτό (On) / 30 λεπτά κλειστό (Off)

Δυνατότητα βιβλιοδεσίας

Μέγιστο μέγεθος δακτυλίου 50mm/2"

Μέγιστο βάρος εγγράφου (80 g / 20 lb) 500 φύλλα

Τεχνικά δεδομένα

Διαστάσεις χαρτιού A4

Εγκοπές διάτρησης 21

Βήμα εγκοπής 14,28mm / 9/16"

Ρυθμιζόμενος οδηγός άκρου ναι

Χωρητικότητα θήκης απορριμμάτων περίπου 1500 φύλλα

Ισχύς μικρομοτέρ 345

Καθαρό βάρος 9,6 kg / 21,21 lb

Διαστάσεις (ΥxΜxB) 130 x 428 x 390mm / 5,1" x 16,9" x 15,4"

ΣΗΜΑΝΤΙΚΕΣ ΟΔΗΓΙΕΣ ΑΣΦΑΛΕΙΑΣ — Διαβάστε τις πριν χρησιμοποιήσετε το προϊόν!



ΠΡΟΣΟΧΗ

Παρακαλούμε φυλάξτε το για μελλοντική αναφορά.

Κατά τη διάτρηση:

- εξασφαλίστε πάντα ότι το μηχάνημα βρίσκεται σε σταθερή επιφάνεια
- δοκιμάστε με διάτρηση πρόχειρων φύλλων και ρυθμίστε το μηχάνημα πριν τη διάτρηση των τελικών εγγράφων
- αφαιρέστε τους συνδετήρες και κάθε άλλο μεταλλικό αντικείμενο πριν τη διάτρηση
- μην υπερβαίνετε ποτέ την αποτιμημένη απόδοση του μηχανήματος

Διατηρείτε το μηχάνημα μακριά από πηγές θερμότητας ή νερού.

Μην επιχειρείτε ποτέ ν' ανοίξετε ή να επισκευάσετε με οποιονδήποτε άλλο τρόπο αυτό το μηχάνημα.

Συνδέστε το μηχάνημα σε εύκολα προσβάσιμη πρίζα.

Κλείστε το μηχάνημα μετά από κάθε χρήση.

Αποσυνδέστε το από την πρίζα εάν δεν πρόκειται να το χρησιμοποιήσετε για παρατεταμένη περίοδο.

Σημείωση - αυτό το μηχάνημα περιλαμβάνει μια συσκευή θερμικής αποκοπής που ενεργοποιείται όταν το μηχάνημα έχει υπερθερμανθεί κατά τη χρήση. Θα ανοίξει και πάλι αυτόματα όταν το μηχάνημα είναι πλέον ασφαλές για λειτουργία.

ΔΙΑΜΕΤΡΟΣ ΔΑΚΤΥΛΙΟΥ & ΜΕΓΕΘΗ ΕΓΓΡΑΦΩΝ

Μεγέθη διαμέτρων δακτυλίου

mm	ίντσες	αριθμός σελίδων
6	1/4	2-20
8	5/16	21-40
10	3/8	41-55
12	1/2	56-90
16	5/8	91-120
18	1 1/16	121-150
22	7/8	151-180
25	1	181-200
32	1 1/4	201-240
38	1 1/2	241-340
45	1 3/4	341-410
51	2	411-500

Χρειάζεστε βοήθεια;

Τμήμα εξυπηρέτησης πελατών...www.fellowes.com
Αφήστε τους ειδικούς μας να σας βοηθήσουν με τις λύσεις τους. Να καλείτε πάντα την εταιρία Fellowes πριν επικοινωνήσετε με το κατάστημα αγοράς.

ΕΓΚΑΤΑΣΤΑΣΗ

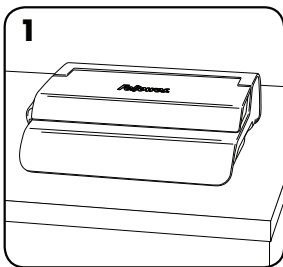

1. Εξασφαλίστε ότι το μηχάνημα βρίσκεται σε σταθερή επιφάνεια.

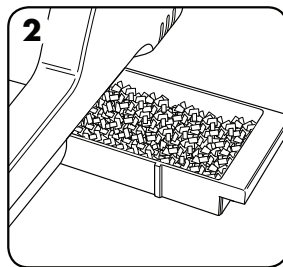

2. Βεβαιωθείτε ότι η θήκη απορριμμάτων είναι άδεια και έχει προσαρμοστεί σωστά.

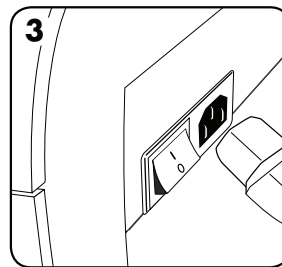

3. Το μηχάνημα διατίθεται με αποσυνδεδεμένα βύσματα ηλεκτροδότησης. Επιλέξτε το κατάλληλο βύσμα για την κατάλληλη τροφοδοσία.

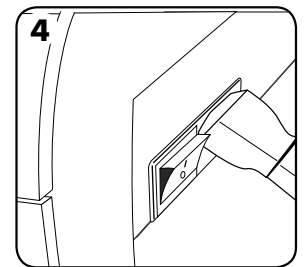

4. Προσαρτήστε το βύσμα στο μηχάνημα (η είσοδος είναι στο πίσω μέρος του μηχανήματος).

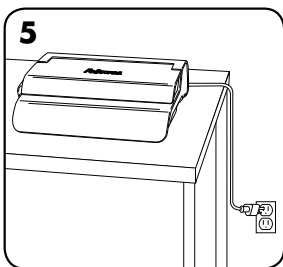

5. Συνδέστε το μηχάνημα σε εύκολα προσβάσιμη πρίζα. Ανοίξτε τον κύριο διακόπτη ηλεκτροδότησης.

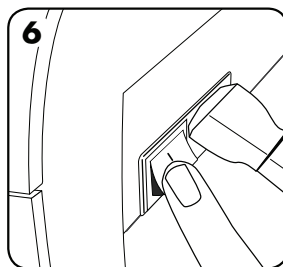

6. Ανοίξτε το μηχάνημα (ο διακόπτης βρίσκεται στο πίσω μέρος του μηχανήματος).

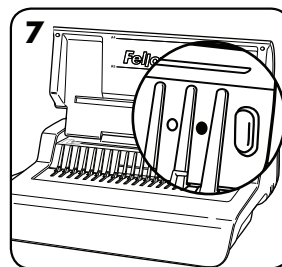

7. Ανασηκώστε το καπάκι. Βεβαιωθείτε ότι η πράσινη λυχνία νέον είναι ανοικτή.

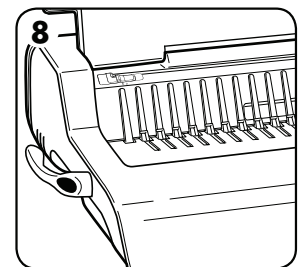

8. Βεβαιωθείτε ότι ο μοχλός ανοίγματος των δακτυλίων έχει πιεστεί προς τα πίσω.

ΠΡΙΝ ΤΗ ΒΙΒΛΙΟΔΕΣΙΑ

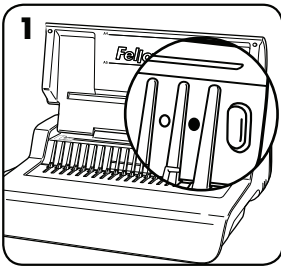

1. Βεβαιωθείτε ότι η πράσινη λυχνία νέον είναι ανοικτή.

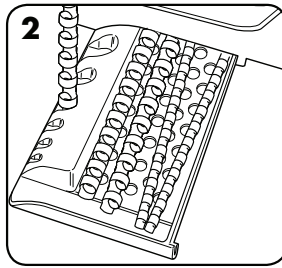

2. Επιλέξτε τη σωστή διάμετρο δακτυλίου με τη χρήση της θήκης αποθήκευσης δακτυλίων.

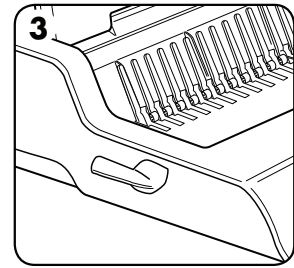

3. Εισάγετε τον πλαστικό δακτύλιο στο μηχανισμό ανοίγματος.

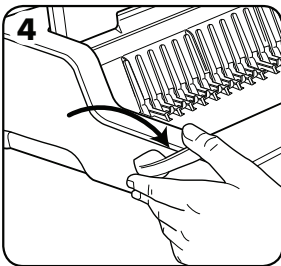

4. Τραβήξτε το μοχλό ανοίγματος δακτυλίων προς τα εμπρός για να ανοίξετε τους δακτυλίους.

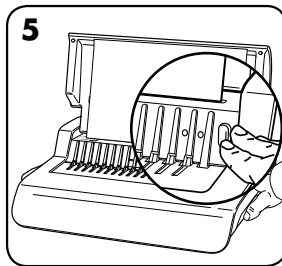

5. Δοκιμάστε πρόχειρα φύλλα για δοκιμή της ρύθμισης οδηγού άκρου.

ΒΗΜΑΤΑ ΓΙΑ ΤΗ ΒΙΒΛΙΟΔΕΣΙΑ

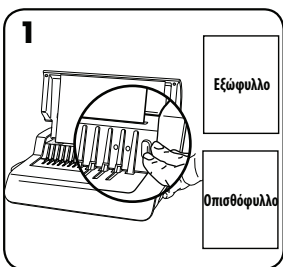

1. Βεβαιωθείτε ότι ο οδηγός άκρου είναι ρυθμισμένος στο σωστό μέγεθος εγγράφου. Διατυπώστε πρώτα τα εξώφυλλα και οπισθόφυλλα.

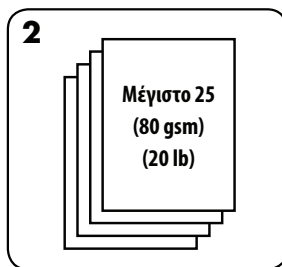

2. Διατυπώστε τα φύλλα σε μικρές παρτίδες που δεν υπερφορτώνουν το μηχάνημα ή το χρήστη. Προσαρμόστε τον οδηγό άκρου, εάν απαιτείται.

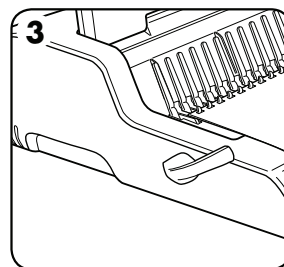

3. Φορτώστε τα τρυπημένα φύλλα απ' ευθείας στον ανοιγμένο δακτύλιο διάτρησης. Αρχίστε με τα πρώτα φύλλα του εγγράφου.

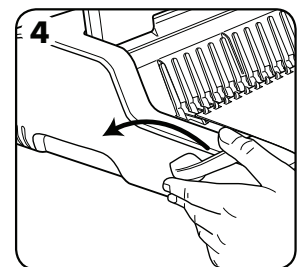

4. Όταν έχετε φορτώσει όλα τα τρυπημένα φύλλα στο δακτύλιο, ωθήστε το μοχλό του δακτυλίου προς τα πίσω για να κλείσετε το δακτύλιο και να αφαιρέσετε το δεμένο έγγραφο.

ΔΙΟΡΘΩΣΗ ΕΝΟΣ ΔΕΜΕΝΟΥ ΕΓΓΡΑΦΟΥ

Μπορείτε να προσθέσετε ή να αφαιρέσετε πρόσθετα φύλλα σε οποιαδήποτε στιγμή, ανοίγοντας και κατόπιν κλείνοντας το δακτύλιο όπως περιγράφηκε παραπάνω.

ΑΦΑΙΡΕΣΗ ΤΩΝ ΑΠΟΚΟΜΜΑΤΩΝ

Η θήκη απορριμμάτων βρίσκεται κάτω από το μηχάνημα και μπορείτε να την βγάλετε από τη δεξιά πλευρά. Για καλύτερα αποτελέσματα, αδειάζετε τακτικά τη θήκη.

ΑΠΟΘΗΚΕΥΣΗ

Κλείστε το μηχάνημα (θέση off). Χαμηλώστε το καπάκι. Το μηχάνημα βιβλιοδεσίας Quasar-E είναι σχεδιασμένο για οριζόντια αποθήκευση στο γραφείο.

ΕΠΙΛΥΣΗ ΠΡΟΒΛΗΜΑΤΩΝ

Πρόβλημα	Αιτία	Λύση
Η πράσινη λυχνία νέων λειτουργίας δεν είναι αναμμένη	Το μηχάνημα δεν είναι ανοικτό	Ανοίξτε το μηχάνημα με το διακόπτη στο πίσω μέρος του, που είναι δίπλα στην υποδοχή του βύσματος ηλεκτροδότησης.
Η λυχνία νέων είναι στην κόκκινη θέση αναμονής	Το μηχάνημα υπερφορτώθηκε κατά τη διάτρηση	Πιέστε το κουμπί διάτρησης. Το μηχάνημα θα αποσύρει το μηχανισμό διάτρησης και θα επαναρμιτιστεί. Συνεχίστε αυτή τη διαδικασία έως ότου ολοκληρωθεί ο κύκλος διάτρησης.
Οι οπές από τη διάτρηση δεν είναι κεντραρισμένες	Ο οδηγός άκρου δεν είναι ρυθμισμένος	Ρυθμίστε τον οδηγό άκρου για να διορθώσετε το χαρτί ή το μέγεθος του καλύμματος.
Το μηχάνημα δεν κάνει διάτρηση	Εμπλοκή	Βεβαιωθείτε ότι η θήκη απορριμμάτων είναι άδεια. Ελέγξτε για εμπλοκή στην είσοδο χαρτιού.
Οι οπές διάτρησης δεν είναι παράλληλες προς το άκρο του φύλλου	Έχουν κολλήσει αποκόμματα κάτω από τις φιλιέρες	Περάστε σκληρό χαρτόνι από την είσοδο χαρτιού. Μετακινήστε το χαρτόνι προς το πλάι για να απελευθερωθούν οποιαδήποτε αποκόμματα εντός της θήκης απορριμμάτων.
Μη ολοκληρωμένες οπές	Τα φύλλα δεν είναι σωστά ευθυγραμμισμένα στο πρότυπο διάτρησης	Ρυθμίστε τον οδηγό άκρου και κάντε δοκιμές διάτρησης με πρόχειρα φύλλα έως ότου διορθωθεί.
Οι άκρες του φύλλου έχουν παραμορφωθεί	Πιθανή υπερφόρτωση του μηχανήματος	Διατρπήστε πλαστικά καλύμματα με χάρτινα φύλλα. Μειώστε τον αριθμό των φύλλων προς διάτρηση.
Διαρροή θήκης απορριμμάτων	Η θήκη απορριμμάτων δεν έχει εισαχθεί σωστά ή έχει ενεργοποιηθεί η λειτουργία «διάρρηξης» (burst)	Ελέγξτε ότι η θήκη απορριμμάτων είναι άδεια και η λειτουργία «διάρρηξης» (burst) είναι κλειστή.

ΕΓΓΥΗΣΗ

Η Fellowes εγγυάται ότι κανένα από τα εξαρτήματα του μηχανήματος βιβλιοδεσίας δεν θα παρουσιάσει ελαττώματα σε υλικά και εργατικά για 2 έτη από την ημερομηνία αγοράς από τον αρχικό αγοραστή. Εάν παρουσιαστεί ελάττωμα σε οποιοδήποτε εξάρτημα κατά την περίοδο εγγύησης, η μόνη και αποκλειστική σας αποκατάσταση θα είναι η επισκευή ή η αντικατάσταση, κατά την επιλογή και με έξοδα της Fellowes, του ελαττωματικού εξαρτήματος. Αυτή η εγγύηση δεν ισχύει σε περιπτώσεις κακομεταχείρισης, λανθασμένου χειρισμού, ή μη εξουσιοδοτημένης επισκευής. Οποιαδήποτε υπονοούμενη εγγύηση, συμπεριλαμβανομένων εγγυήσεων εμπροθεσιμότητας ή καταλληλότητας για συγκεκριμένους σκοπούς, περιορίζεται δια του παρόντος σε διάρκεια ίση με την ανάλογη διάρκεια εγγύησης

που αναφέρεται παραπάνω. Η εταιρία Fellowes δεν θα είναι σε καμία περίπτωση υπεύθυνη για οποιοδήποτε συνεπαγόμενες ή συμπτωματικές ζημιές αποδοτέες σ' αυτό το προϊόν. Αυτή η εγγύηση σας δίνει συγκεκριμένα νομικά δικαιώματα. Μπορεί να έχετε και άλλα νόμιμα δικαιώματα που διαφέρουν απ' αυτή την εγγύηση. Η διάρκεια, οι όροι και οι συνθήκες αυτής της εγγύησης ισχύουν σε παγκόσμιο επίπεδο, εκτός από τις περιπτώσεις στις οποίες μπορεί να απαιτούνται από την τοπική νομοθεσία συγκεκριμένοι περιορισμοί, ή ειδικές απαγορεύσεις ή συνθήκες. Για περισσότερες λεπτομέρειες, ή για να λάβετε υπηρεσίες με βάση αυτή την εγγύηση, παρακαλείσθε να επικοινωνήσετε με την εταιρία Fellowes, ή με τον αντιπρόσωπο της περιοχής σας.

TÜRKÇE

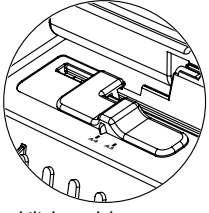

Ayarlanabilir kenar kılavuzu

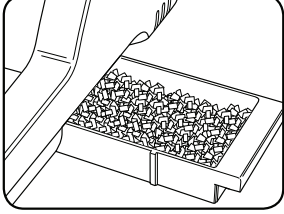

Atık tepsi

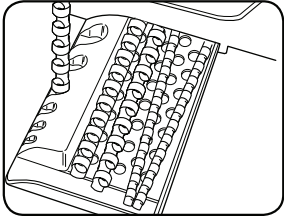

Tarak depolama yeri ve Belge ölçme

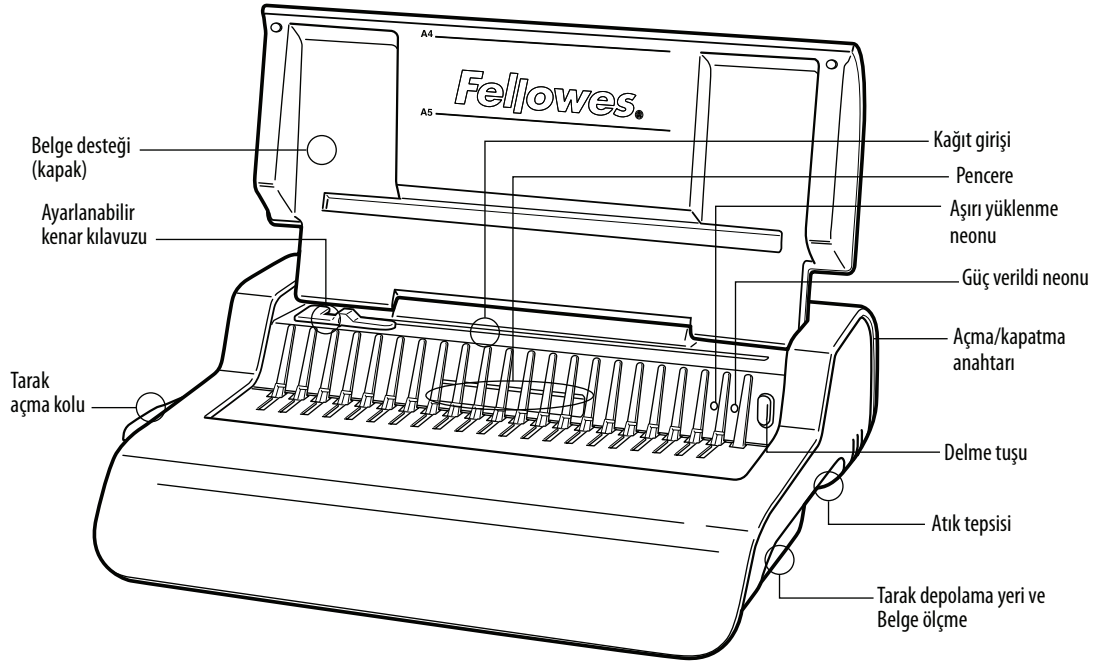

ÖZELLİKLERİ

Delme Kapasitesi

Kağıt yaprakları

80 g / 20 lb 25 yaprak

Şeffaf kapaklar

100-200 mikron / 4-8 mil 3 yaprak

200+ mikron / 8+ mil 2 yaprak

Diğer standart kapaklar

160-270 g / 40-60 lb 3 yaprak

270+ g / 60+ lb 2 yaprak

Voltaj: 220-240V AC 50/60Hz

Akım: 1,5A

Görev Çevrimi: 30 Dakika Açık / 30 Dakika Kapalı

Ciltleme Kapasitesi

Maks. tarak boyutu 50mm/2"

Maks. belge (80 g / 20 lb) 500 yaprak

Teknik Veriler

Kağıt boyutları A4

Delme yuvaları 21

Yuva aralığı 14,28mm / 9/16"

Ayarlanabilir kenar kılavuzu evet

Atık tepsi kapasitesi yaklaşık 1500 yaprak

Motor gücü 345

Net ağırlık 9,6 kg / 21,21 lb

Boyutlar (YxUxD) 130 x 428 x 390mm / 5,1" x 16,9" x 15,4"

ÖNEMLİ GÜVENLİK TALİMATLARI — Kullanmadan Önce Okuyun!



DİKKAT

İleride başvurmak üzere lütfen saklayın

Delme işlemi sırasında;

- daima makinenin dengeli bir yüzey üstüne yerleştirilmiş olmasına dikkat edin
- son belgeleri delmeden önce müsvedde yapraklar üzerinde deneme delikleri açıp makineyi ayarlayın
- delmeden önce zımbaları ve diğer metal parçalarını sayfalardan çıkarın
- makinenin belirtilen performans düzeyini hiçbir zaman aşmayın

Makineyi ısı ve su kaynaklarından uzak tutun.

Makineyi asla açmayın ya da başka şekilde tamir etmeye çalışmayın.

Makineyi kolay erişilebilir bir prize takın.

Her kullanımdan sonra makineyi kapatın.

Uzun süre kullanılmayacaksa makinenin fişini prizden çekin.

Not – bu makinede, kullanım sırasında aşırı ısındığı zaman devreye giren bir termal bağlantı kesme aygıtı vardır. Aygıt, makinenin kullanımı güvenli hale geldiğinde otomatik olarak devreden çıkar.

TARAK ÇAPI VE BELGE BOYUTLARI

Tarak çapı boyutları

mm	inç	sayfa sayısı
6	1/4	2-20
8	5/16	21-40
10	3/8	41-55
12	1/2	56-90
16	5/8	91-120
18	1 1/16	121-150
22	7/8	151-180
25	1	181-200
32	1 1/4	201-240
38	1 1/2	241-340
45	1 3/4	341-410
51	2	411-500

Yardım mı Gerekli?

Müşteri Hizmetleri... www.fellowes.com
Uzmanlarımızın size bir çözüm sunmasına olanak verin.
Satın aldığımız yerle temas kurmadan önce daima Fellowes
ile temas kurun.

KURULUMU

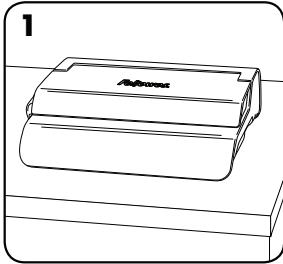

1. Makinenin dengeli bir yüzey üstüne yerleştirilmiş olmasına dikkat edin.

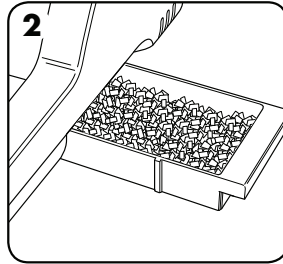

2. Atık tepsinin boş ve doğru yerleştirilmiş olduğunu kontrol edin.

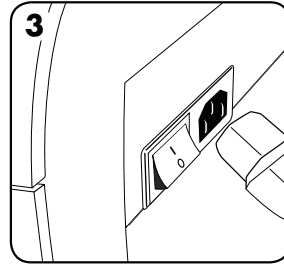

3. Makine, bağlantısı yapılmamış elektrik uçları ile gelir. İlgili güç kaynağına uygun doğru uç bağlantısını seçin.

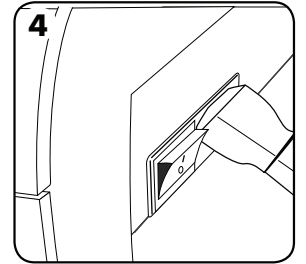

4. Uç bağlantısını makineye yerleştirin (soket makinenin arkasındadır).

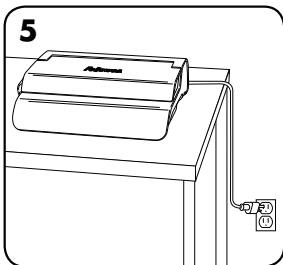

5. Makineyi kolay erişilebilir bir prize takın. Prizde elektrik gücü bulunmalıdır.

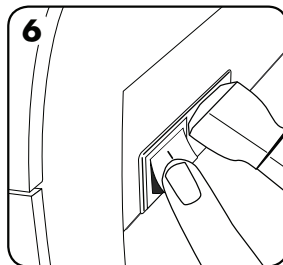

6. Makineyi açın (anahtar makinenin arkasındadır).

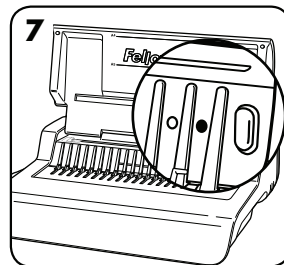

7. Kapağı kaldırın. Yeşil güç neonunun yanıp yanmadığını kontrol edin.

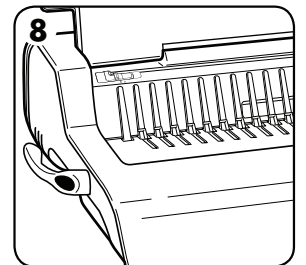

8. Tarak açma kolunun geriye doğru itilmiş olmasına dikkat edin.

TÜRKÇE

CİLTLEMEDEN ÖNCE

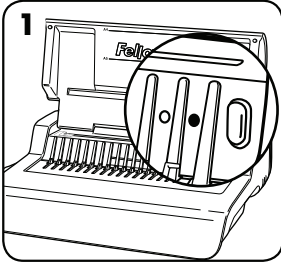

1. Yeşil güç neonunun yanıp yanmadığını kontrol edin.

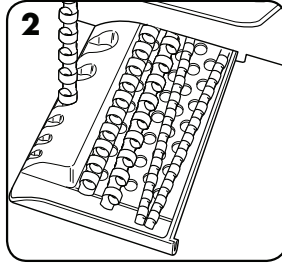

2. Tarak muhafaza tepsisini kullanarak doğru tarak çapını seçin.

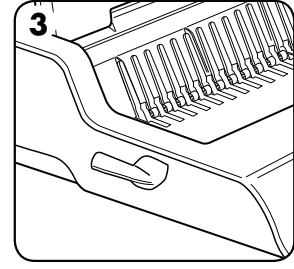

3. Plastik tarağı açma mekanizmasına yerleştirin.

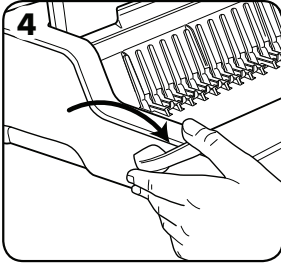

4. Tarak açma kolunu ileri doğru çekerek tarağı açın.

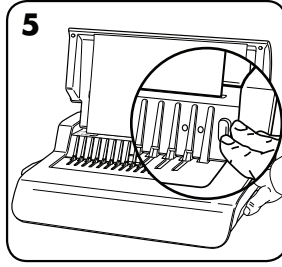

5. Kenar kılavuzu ayarını kontrol etmek için müsvedde yapraklar üzerinde deneme deliği açın.

CİLTLEME ADIMLARI

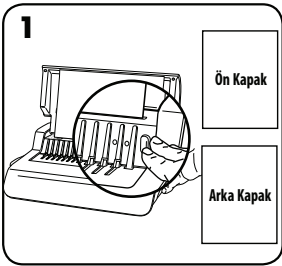

1. Kenar kılavuzunun uygun belge boyutuna ayarlandığından emin olun. Önce ön ve arka kapakları delin.

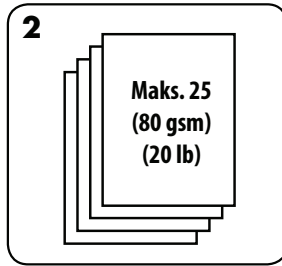

2. Makineyi ya da kullanıcıyı aşırı yüklemeyecek şekilde, yaprakları küçük partiler halinde delin. Gerekirse kenar kılavuzunu ayarlayın.

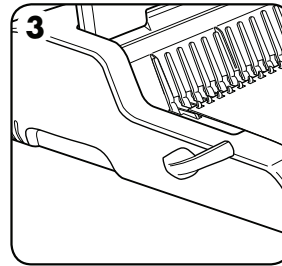

3. Delinmiş yaprakları, doğrudan, açılmış tarağa yerleştirin. Belgenin baş tarafından başlayın.

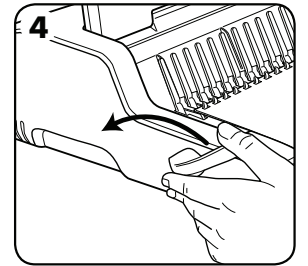

4. Delinmiş tüm yapraklar tarağa yerleştirildiğinde, tarak kolunu geriye doğru iterek tarağı kapatın ve ciltlenmiş belgeyi çıkartın.

CİLTLENMİŞ BİR BELGENİN DÜZELTİLMESİ

Tarak daha önce tarif edilen şekilde açılıp kapatılarak, istenildiğinde belgeye sayfa eklenebilir ya da belgeden sayfa çıkartılabilir.

ATIKLARIN ÇIKARILMASI

Atık tepsi makinenin altında bulunur ve erişimi sağ taraftandır. En iyi sonuçları elde etmek için tepsiyi düzenli olarak boşaltın.

MUHAFAZA

Makineyi kapatın. Kapağı indirin. Quasar-E taraklı ciltleme makinesi, masa üstünde yatay konumda muhafaza edilmek üzere tasarlanmıştır.

ARIZA GİDERME

Sorun	Nedeni	Çözüm
Yeşil güç neonu yanmıyor	Makine açılmamıştır	Makinenin arkasında bulunan fiş girişinin yanındaki ve soketteki anahtarla makineyi açın.
Kırmızı bekleme neonu	Makine delerken aşırı yükleniyor	Delme tuşuna basın. Makine zımbaları geri çeker ve kendisini sıfırlar. Delme çevrimi tamamlanana kadar bu işleme devam edin.
Delikler ortalanmamış	Kener kılavuzu ayarlanmamış	Kağıt veya kapak boyutunu düzeltmek için kenar kılavuzunu ayarlayın.
Makine delmiyor	Tıkanma	Atık tepsinin boş olup olmadığını kontrol edin. Kağıt girişinde tıkanma olup olmadığını kontrol edin.
Delikler kenara paralel değil	Delgi kalıplarının altına çöp takılmıştır	Kağıt girişine sert bir mukavva parçası sokun. Mukavvayı yanlamasına hareket ettirerek sıkışmış olan çöplerin atık tepsinde düşmesini sağlayın.
Kısmi delikler	Yapraklar deliklerle doğru hizada değil	Kenar kılavuzunu ayarlayın ve doğru hizayı elde edene kadar müsvedde sayfalarla deneme yapın.
Delik kenarları hasarlı	Makine muhtemelen aşırı yüklenmektedir	Plastik kapakları kağıt yapraklarla birlikte delin. Delinmekte olan yaprak sayısını azaltın.
Atık tepsi çöpleri kaçıyor	Atık tepsi doğru yerleştirilmemiş ya da 'çoğuşma özelliği' devreye girmiştir	Atık tepsinin boş ve 'çoğuşma özelliği'nin kapalı olmasını kontrol edin.

GARANTİ

Fellowes, cilt makinesinin tüm parçalarının, ilk tüketici tarafından satın alınma tarihinden itibaren 2 yıl süreyle malzeme ve işçilik açısından kusursuz olacağını garanti eder. Eğer garanti dönemi içinde herhangi bir parça kusurlu bulunursa, tek ve özel tazminatınız, seçme hakkı ve masrafları Fellowes'a ait olmak üzere, söz konusu parçanın onarılması veya değiştirilmesidir. Bu garanti, kötü kullanım, yanlış muamele ya da yetkisiz taraflarca yapılmış onarım vakalarına uygulanmaz. Satılabilirlik ve belli bir amaca uygunluk garantileri dahil olmak üzere, her türlü zımni garantilerin süresi, yukarıda beyan edilen

ilgili garanti dönemi ile sınırlıdır. Fellowes, bu ürünün kullanılması sonucunda oluşan zararlardan hiçbir şekilde sorumlu değildir. Bu garanti size belirli yasal haklar verir. Bu garantiden farklı olarak diğer yasal haklarınız olabilir. Bu garantinin süresi ve şartları, yerel yasaların gerektirebileceği sınırlamalar, kısıtlamalar veya şartlar haricinde tüm dünya genelinde geçerlidir. Daha fazla ayrıntı ya da bu garanti kapsamında servis almak için Fellowes ile ya da bayinizle irtibat kurun.

ČESKY

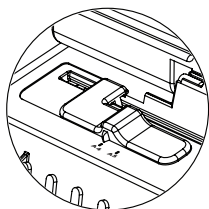

Nastavitelné vodítko okraje

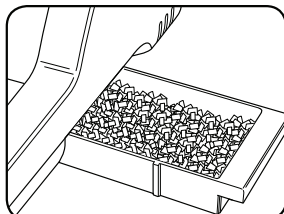

Místo pro odpad

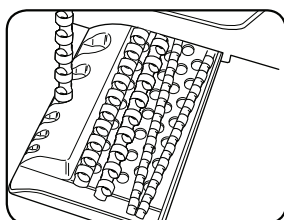

Uskladnění hřebene a měřidlo dokumentů

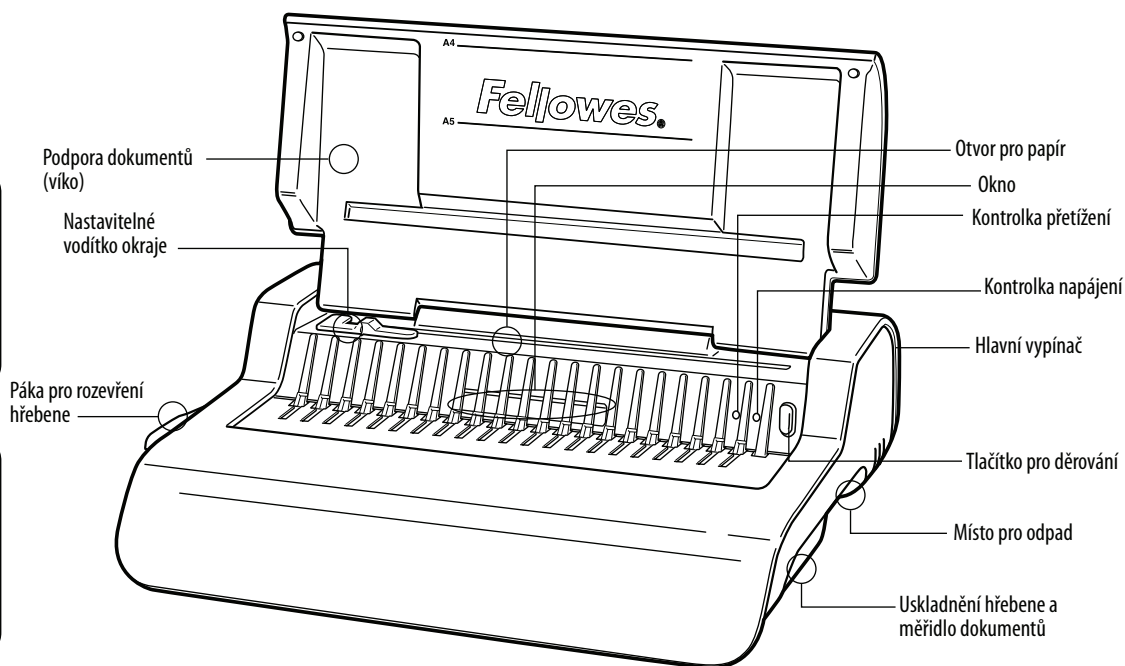

Podpora dokumentů (víko)

Nastavitelné vodítko okraje

Páka pro rozevření hřebene

Otvor pro papír

Okno

Kontrolka přetížení

Kontrolka napájení

Hlavní vypínač

Tlačítko pro děrování

Místo pro odpad

Uskladnění hřebene a měřidlo dokumentů

TECHNICKÉ ÚDAJE

Kapacita děrování

Listy papíru

80 g / 20 liber 25 listů

Průhledné obálky

100-200 mikronů / 4-8 mil 3 listy

přes 200 mikronů / přes 8 mil 2 listy

Jiné standardní obálky

160-270 g / 40-60 liber 3 listy

přes 270 g / přes 60 liber 2 listy

Napětí: 220-240 V Střídavý proud 50/60 Hz

Proud: 1,5 A

Provozní cyklus: 30 minut zapnuto / 30 minut vypnuto

Kapacita vázání

Max velikost hřebene 50 mm / 2 palce

Max dokument (80 g / 20 liber) 500 listů

Technické parametry

Rozměry papíru A4

Děrovací otvory 21

Rozestup otvorů 14,28 mm / 9/16 palce

Nastavitelné vodítko okraje ano

Místo pro odpad přibl. 1500 listů

Výkon motoru ve wattech 345

Čistá váha 9,6 kg / 21,21 liber

Rozměry papíru (výška x délka x hloubka) 130 x 428 x 390mm / 5,1 palce x 16,9 palce x 15,4 palce

DŮLEŽITÉ BEZPEČNOSTNÍ POKYNY — Přečtěte si před použitím!



Ushovejte pro budoucí použití

Při děrování

- vždy zajistěte, aby byl stroj na stabilním podkladu
- ozkoušejte děrování na nepotřebných listech a stroj seřídte, než provedete děrování na finálních dokumentech
- před děrováním odstraňte sponky a další kovové materiály
- nikdy nepřekračujte uvedený výkon stroje

Mějte stroj stranou od zdrojů tepla a vody.

Nikdy se nepokoušejte zařízení otevírat ani žádným způsobem opravovat.

Zařízení zapojte do snadno přístupné zásuvky.

Zařízení po každém použití vypněte.

Pokud zařízení po delší dobu nepoužíváte, vytáhněte zástrčku ze síťové zásuvky.

Poznámka - toto zařízení obsahuje tepelnou pojistku, která se aktivuje, když se stroj při používání přehřeje. Automaticky se znovu nastaví, když lze zařízení bezpečně použít.

PRŮMĚR HŘEBENE A FORMÁTY DOKUMENTŮ

Velikosti průměru hřebene

mm	palců	počet stránek
6	1/4	2-20
8	5/16	21-40
10	3/8	41-55
12	1/2	56-90
16	5/8	91-120
18	1 1/16	121-150
22	7/8	151-180
25	1	181-200
32	1 1/4	201-240
38	1 1/2	241-340
45	1 3/4	341-410
51	2	411-500

Potřebujete pomoc?

Služba zákazníkům... www.fellowes.com
 Dovolte našim odborníkům, aby vám pomohli. Než se obrátíte na místo, kde jste výrobek zakoupili, vždy nejprve zavolejte společnosti Fellowes.

INSTALACE

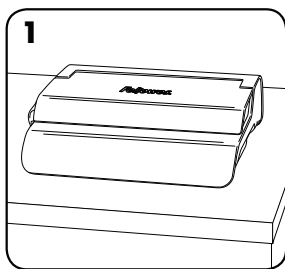

1. Zajistěte, aby byl stroj na stabilním podkladu.

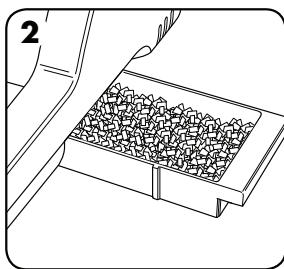

2. Zkontrolujte, zda je prostor pro odpad prázdný a správně upevněný.

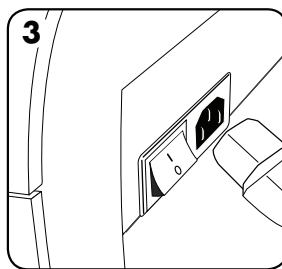

3. Stroj se dodává s volnými napájecími kabely. Zvolte správný kabel pro příslušný zdroj napětí.

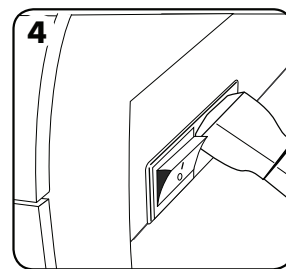

4. Zapojte kabel do stroje (zásuvka je na zadní straně stroje).

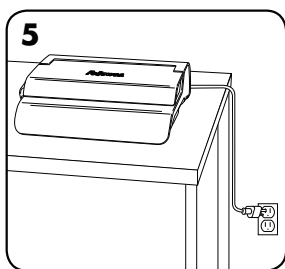

5. Zařízení zapojte do snadno přístupné zásuvky. Zapněte přívod napětí.

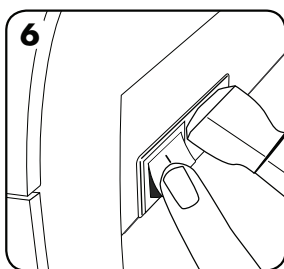

6. Zapněte stroj (spínač je na zadní straně stroje).

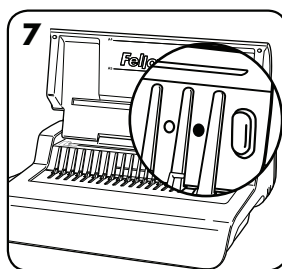

7. Zvedněte víko. Zkontrolujte, zda svítí zelená kontrolka.

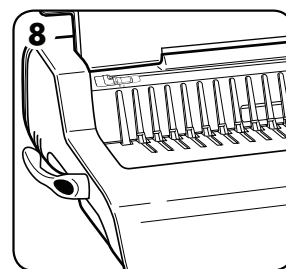

8. Zajistěte, aby byla páka pro otevírání hřebene zatlačena dozadu.

NEŽ ZAČNETE VÁZAT

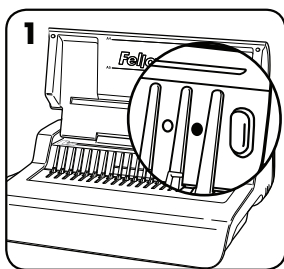

1. Zkontrolujte, zda svítí zelená kontrolka.

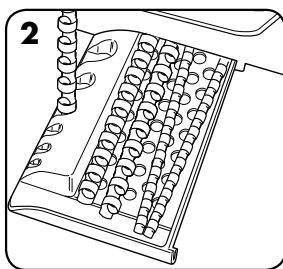

2. Zvolte správný průměr hřebene pomocí skladovacího podnosu hřebene.

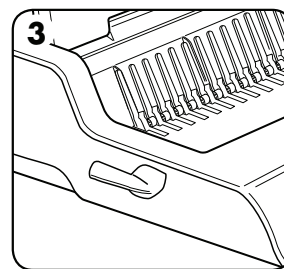

3. Zasuňte plastový hřeben do otevíracího mechanismu.

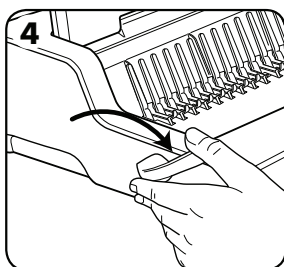

4. Otevřete hřeben přitážením páky pro jeho otevření dopředu.

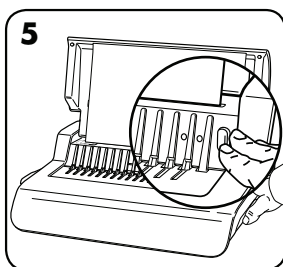

5. Otestujte děrování na nepotřebných listech pro kontrolu nastavení vodička okraje.

VÁZÁNÍ

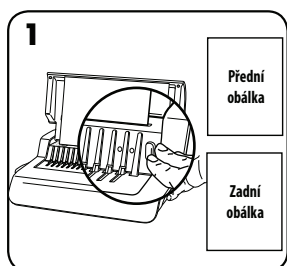

1. Ujistěte se, že je vodič okrajů nastaven na správnou velikost dokumentu. Nejprve děrujte přední a zadní obálku.

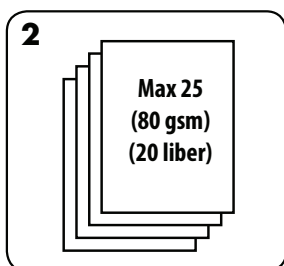

2. Listy děrujte po malých dávkách, jež nepřetěžují stroj ani uživatele. Je-li třeba, upravte vodič okrajů.

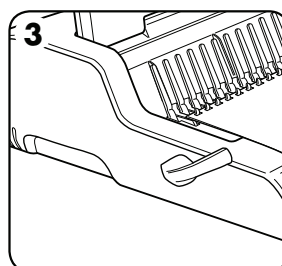

3. Děrované listy zavádějte přímo na rozevřený hřeben. Začněte přední částí dokumentu.

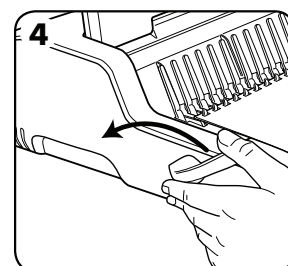

4. Když jsou na hřeben vloženy všechny listy, uzavřete hřeben zatlačením páky pro uzavření hřebene a vyjměte svázaný dokument.

OPRAVA SVÁZANÉHO DOKUMENTU

Další listy lze kdykoli přidat nebo odebrat tak, že otevřete a pak zavřete hřeben dle předchozího popisu.

ODSTRANĚNÍ ODPADNÍHO MATERIÁLU

Prostor pro odpad je umístěn pod strojem a lze k němu přistoupit z pravé strany. Pro nejlepší výsledek prostor pravidelně čistěte.

USKLADNĚNÍ

Vypněte stroj. Sklopte víko. Hřebenový vazač Quasar-E je určen k vodorovnému skladování na stole.

ODSTRAŇOVÁNÍ PORUCH

Problém	Příčina	Řešení
Nesvítí zelená kontrolka napájení	Stroj není zapnut	Zapněte stroj vzadu vedle zástrčky a do zásuvky.
Červená kontrolka připravenosti	Stroj je při děrování přetížen	Stiskněte tlačítko pro děrování. Stroj stáhne otvory a znovu se nastaví. Pokračujte v tomto procesu do dokončení děrovacího cyklu.
Vyražené otvory nejsou vystředěné	Vodítko okraje není nastaveno	Nastavte vodítko okraje na správný rozměr papíru nebo krytu.
Stroj neděruje	Zablokování	Zkontrolujte, zda je prostor pro odpad prázdný. Zkontrolujte průchodnost vstupního otvoru pro papír.
Děrované otvory nejsou rovnoběžné s okrajem	Odřezky uvízly pod výsekem	Zasuňte do vstupního otvoru pro papír pevný karton. Posuňte karton do strany tak, abyste uvolnili volné odřezky do prostoru pro odpad.
Částečné otvory	Listy nejsou správně zarovnaný na vzorec děrování	Upravte vodítko okraje a ozkoušejte děrování na nepotřebných listech, dokud není vzorec otvorů správný.
Poškozené okraje děrovaného otvoru	Pravděpodobné přetížení stroje	Plastové obaly děrujte s listy papíru. Snižte počet děrovaných listů.
Úniko odpadu z místy pro odpad	Prostor pro odpad není správně zasunutý nebo se aktivovala funkce vyhození	Zkontrolujte, zda je prostor pro odpad prázdný a funkce vyhození je zavřená.

ZÁRUKA

Společnost Fellowes zaručuje, že všechny součásti vazače budou prosty vad materiálu a provedení po dobu 2 let od data nákupu prvním spotřebitelem. Pokud v průběhu záruční doby kterákoliv část bude závadná, vaše jediná a výlučná forma nápravy bude oprava nebo výměna vadné části podle volby a na náklady společnosti Fellowes. Tato záruka neplatí v případě hrubého zacházení, nesprávného použití nebo nepovolené opravy. Jakákoli implikovaná záruka, včetně záruky prodejnosti nebo způsobilosti pro určitý účel, je tímto časově omezena na odpovídající výše uvedenou záruční lhůtu. V žádném případě nebude

společnost Fellowes zodpovědná za eventuální následné škody přisuzované tomuto produktu. Tato záruka vám přiznává specifická zákonná práva. Vedle těchto práv však mohou existovat ještě práva další či odlišná. Trvání, termíny a podmínky této záruky platí celosvětově, kromě případů, kde místní zákony ukládají různá omezení, restrikce nebo podmínky. Se žádostí o další podrobnosti nebo o servis v rámci této záruky se obraťte přímo na společnost Fellowes nebo svého prodejce.

SLOVENSKY

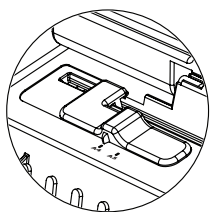

Nastavitelné vodidlo okraja

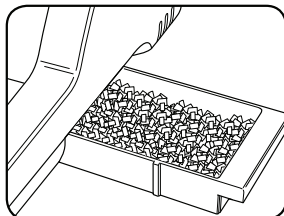

Odpadová nádoba

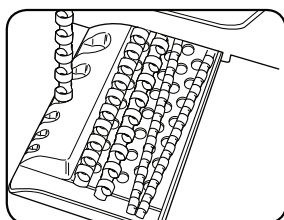

Uloženie hrebeňa a mierka dokumentov

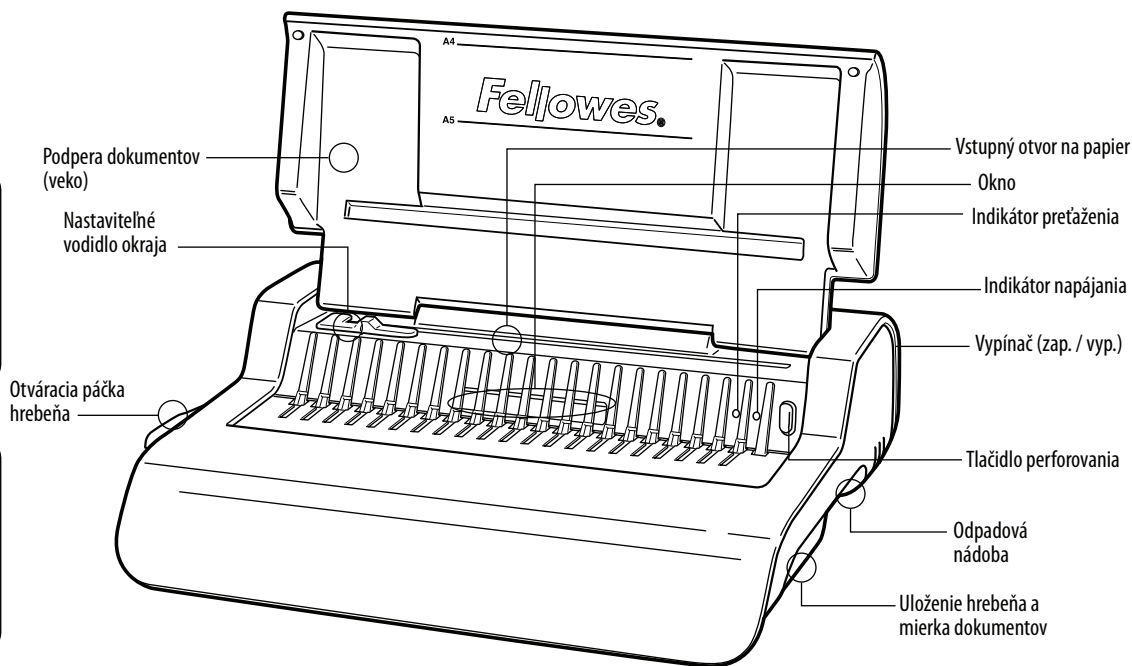

Podpera dokumentov (veko)

Nastavitelné vodidlo okraja

Otváracia páčka hrebeňa

Vstupný otvor na papier

Okno

Indikátor preťaženia

Indikátor napájania

Vypínač (zap. / vyp.)

Tlačidlo perforovania

Odpadová nádoba

Uloženie hrebeňa a mierka dokumentov

SCHOPNOSTI

Kapacita perforovania

Hárky papiera

80 g / 20 libier 25 hárkov

Priesvitné fólie

100-200 mikrónov / 4-8 milov 3 hárky

200+ mikrónov / 8+ milov 2 hárky

Iné štandardné obaly

160-270 g / 40-60 libier 3 hárky

270+ g / 60+ libier 2 hárky

Napätie: 220 - 240 V AC 50/60Hz

Prúd: 1,5 A

Pracovný cyklus: 30 minút zapnutý / 30 minút vypnutý

Kapacita viazania

Max. veľkosť hrebeňa 50 mm / 2 palce

Max. počet dokumentov (80 g / 20 libier) 500 hárkov

Technické údaje

Rozmery papiera A4

Otvory na perforovanie 21

Rozstup otvorov 14,28 mm / 9/16 palca

Nastavitelné vodidlo okraja áno

Kapacita odpadovej nádoby približne 1500 hárkov

Príkon motora 345

Čistá hmotnosť 9,6 kg / 21,21 libier

Rozmery (v x d x h) 130 x 428 x 390 mm / 5,1 palca x 16,9 palca x 15,4 palca

DÔLEŽITÉ BEZPEČNOSTNÉ POKYNY - Prečítajte pred použitím!



Odložte si ich pre budúcnosť.

Pri perforovaní:

- vždy dbajte na to, aby zariadenie bolo na pevnom povrchu,
- pred perforovaním konečných dokumentov najprv skúste perforovať nepotrebné hárky a podľa potreby nastavte zariadenie,
- pred perforovaním odstráňte spinky a iné kovové predmety z dokumentov,
- nikdy neprekračujte udávaný výkon zariadenia.

Zariadenie udržiavajte mimo zdrojov tepla a vody.

Nikdy sa nepokúšajte otvoriť alebo inak opraviť toto zariadenie.

Zariadenie zapojte do ľahko dostupnej elektrickej zásuvky.

Po každom použití zariadenie vypnite.

Ak zariadenie nebudete dlhšie používať, odpojte ho od elektrickej siete.

Poznámka – toto zariadenie obsahuje tepelnú poistku, ktorá sa aktivuje pri prehriatí zariadenia počas používania. Keď je zariadenie opäť v stave bezpečnej prevádzky, poistka sa automaticky vypne.

PRIEMER HREBEŇA A VEĽKOSTI DOKUMENTOV

Velkosti priemeru hrebeňa

mm	palce	počet strán
6	1/4	2-20
8	5/16	21-40
10	3/8	41-55
12	1/2	56-90
16	5/8	91-120
18	1 1/16	121-150
22	7/8	151-180
25	1	181-200
32	1 1/4	201-240
38	1 1/2	241-340
45	1 3/4	341-410
51	2	411-500

Potrebujete pomoc?

Zákaznícky servis... www.fellowes.com
 Nechajte našich odborníkov, aby vám pomohli s riešením.
 Vždy zavolajte najprv spoločnosti Fellowes, až potom kontaktujte predajcu.

PRÍPRAVA

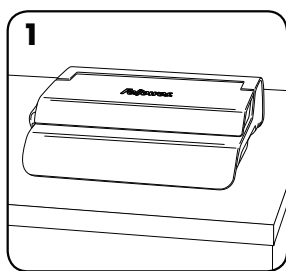

1. Skontrolujte, či je zariadenie na pevnom povrchu.

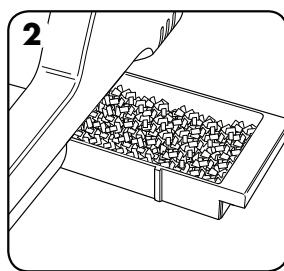

2. Skontrolujte, či je odpadová nádoba prázdna a správne založená.

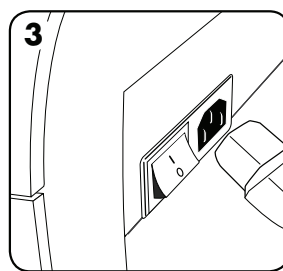

3. Zariadenie sa dodáva s voľnými napájacími káblami. Vyberte správny kábel pre typ elektrickej zásuvky.

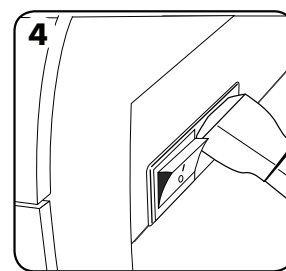

4. Zapojte kábel do zariadenia (konektor sa nachádza na zadnej strane zariadenia).

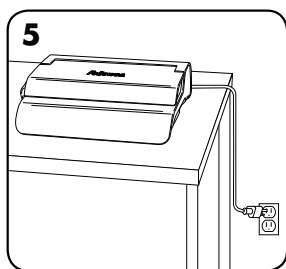

5. Zapojte zariadenie do ľahko dostupnej elektrickej zásuvky. Zapnite prívod elektriny do zásuvky.

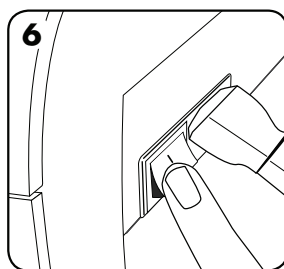

6. Zapnite zariadenie (vypínač sa nachádza na zadnej časti zariadenia).

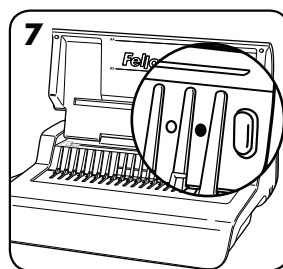

7. Zdvihnite veko. Skontrolujte, či svieti zelený indikátor.

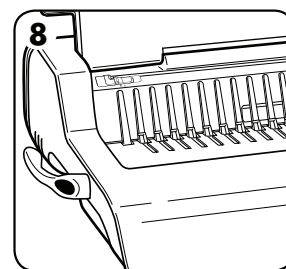

8. Skontrolujte, či je páčka otvorenia hrebeňa zatlačená dozadu.

SKÔR AKO ZAČNETE VIAZAŤ

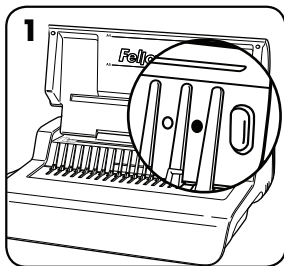

1. Skontrolujte, či svieti zelený indikátor.

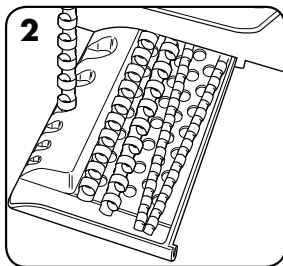

2. Pomocou zásobníka uloženia hrebeňa vyberte správny priemer hrebeňa.

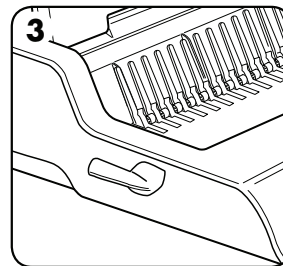

3. Vložte plastový hrebeň do otváracieho mechanizmu.

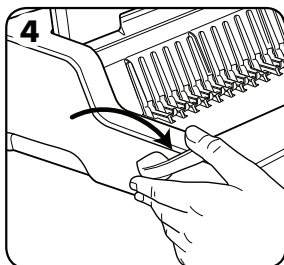

4. Potiahnite páčku otvorenia hrebeňa dopredu, čím ho otvoríte.

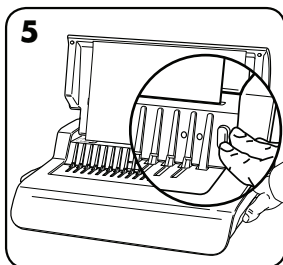

5. Skúšobne perforujte nepotrebné háčky papiera na kontrolu nastavenia vodidla okraja.

POSTUP VIAZANIA

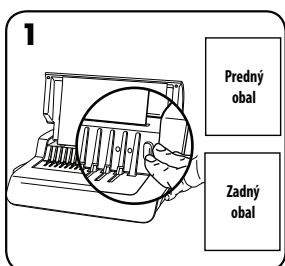

1. Uistite sa, že bočná vodiaca lišta je nastavená na správnu veľkosť dokumentu. Najprv perforujte predný a zadný obal.

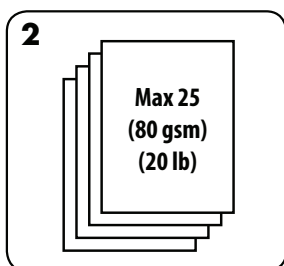

2. Háčky perforujte v malých dávkach, ktoré nepreťažujú zariadenie ani používateľa. V prípade potreby bočnú vodiacu lištu upravte.

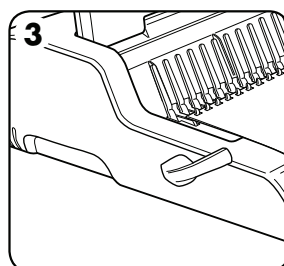

3. Vkladajte perforované háčky priamo na otvorený hrebeň. Začnite od začiatku dokumentu.

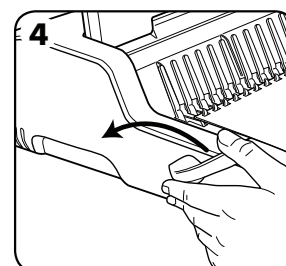

4. Po vložení všetkých perforovaných háčkov na hrebeň potlačte páčku hrebeňa dozadu, čím zavriete hrebeň a odstránite zviazaný dokument.

OPRAVA ZVIAZANÉHO DOKUMENTU

Kedykoľvek môžete pridať alebo odstrániť ďalšie hárky tak, že otvoríte a potom zavriete hrebeň podľa uvedeného postupu.

ODSTRÁNENIE NADBYTOČNÝCH KÚSKOV PAPIERA

Odpadová nádoba sa nachádza pod zariadením a je prístupná z pravej strany. Odpadovú nádobu pravidelne vyprázdňujte.

SKLADOVANIE

Vypnite zariadenie. Sklopte kryt. Hrebeňový viazáč Quasar-E je navrhnutý tak, aby sa skladoval vodorovne na stole.

ODSTRAŇOVANIE PORÚCH

Problém	Príčina	Riešenie
Zelený indikátor nesvieti	Zariadenie nie je zapnuté	Zapnite zariadenie vypínačom na zadnej strane zariadenia vedľa konektora elektrického kábla a pri zásuvke.
Svieti červený indikátor pohotovostného režimu	Zariadenie sa počas perforovania prehrialo	Stlačte tlačidlo perforovania. Zariadenie vyberie perforácie a obnoví sa. Pokračujte v tomto procese až do dokončenia perforovania.
Perforované otvory nie sú v strede	Nie je nastavené vodidlo okraja	Upravte vodítko pre správny rozmer papiera alebo obalu.
Zariadenie neperforuje	Upchanie	Skontrolujte, či je odpadová nádoba prázdna. Skontrolujte upchanie vstupného otvoru na vkladanie papiera.
Perforované otvory nie sú súbežné s okrajom	Pod otvormi sa zasekli úlomky	Vezmite hárok tvrdého papiera a zasuňte ho do vstupného otvoru na vkladanie papiera. Posúvajte tvrdým papierom do bokov, aby sa uviaznuté kúsky papiera uvoľnili do odpadovej nádoby.
Z odpadovej nádoby sa vysypávajú kúsky papiera	Hárky nie sú správne zarovnané na vzorku perforovania.	Upravte vodidlo okraja a otestujte perforovania na nepotrebných hárkoch papiera, kým na stavenie nie je správne.
Poškodené okraje dier	Možné preťaženie zariadenia	Plastové obaly perforujte spolu s hárkami papiera. Zmenšite počet perforovaných hárkov.
Z odpadovej nádoby sa vysypávajú kúsky papiera	Odpadová nádoba nie je správne založená, alebo sa aktivovala funkcia „vysypania“	Skontrolujte, či je odpadová nádoba prázdna.

ZÁRUKA

Spoločnosť Fellowes dáva záruku na všetky časti tohto viazacieho zariadenia, že nemajú poruchu v materiáli a spracovaní na 2 roky od dátumu kúpy prvým zákazníkom. Ak sa nájde počas záručnej lehoty chybná časť, výhradné nápravné opatrenie bude oprava alebo výmena chybných častí na náklady spoločnosti Fellowes. Táto záruka neplatí v prípadoch nesprávneho použitia, zlého zaobchádzania alebo neoprávnenej opravy. Každá zahrnutá záruka vrátane predajnosti alebo spôsobilosti pre určitý účel je týmto obmedzená na trvanie priranej záručnej lehoty vysvetlenej vyššie. Spoločnosť Fellowes nebude v

žiadnom prípade zodpovedná za prípadné následné alebo vedľajšie škody prisudzované tomuto výrobku. Táto záruka vám dáva určité zákonné práva. Môžete mať iné zákonné práva, ktoré sa líšia od tejto záruky. Trvanie, termíny a podmienky tejto záruky platia celosvetovo, okrem prípadov, kde miestne zákony ukládajú rôzne obmedzenia, reštrikcie alebo podmienky. So žiadosťou o ďalšie informácie alebo záručný servis sa obráťte na spoločnosť Fellowes alebo vášho predajcu.

SLOVENČINA

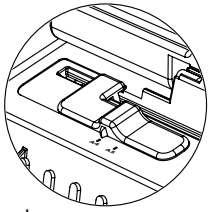

Vodilo roba

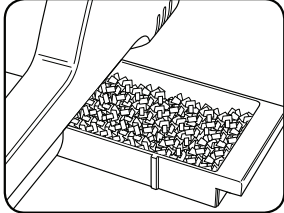

Pladenj za odpadke

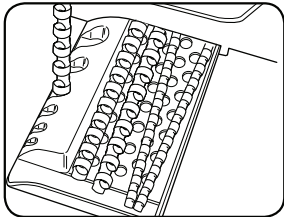

Odlagalnik spirale in merilnik dokumenta

Podpora dokumenta (pokrov)

Nastavljivo vodilo roba

Ročica za odpiranje spirale

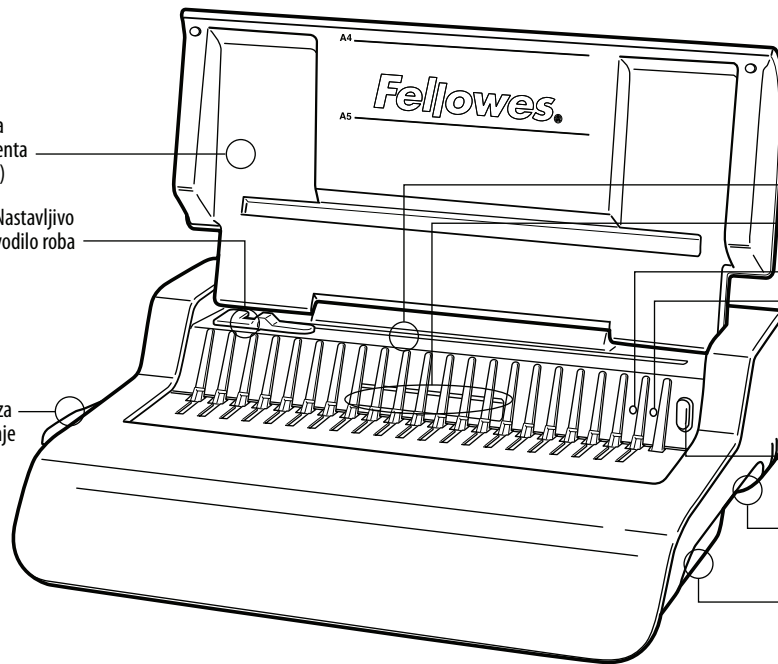

Reža za papir

Okno

Lučka za preobremenjenost

Lučka za vklop/izklop

Stikalo za vklop/izklop

Gumb za luknjanje

Pladenj za odpadke

Odlagalnik spirale in merilnik dokumenta

ZMOGLJIVOSTI

Zmogljivost luknjanja

Listi papirja

80 g/20 lb	25 listov
------------	-----------

Prozorne platnice

100–200 mikronov/4–8 mil	3 listi
--------------------------	---------

200+ mikronov/8+ mil	2 lista
----------------------	---------

Druge standardne platnice

160–270 g/40–60 lb	3 listi
--------------------	---------

270+ g/60+ lb	2 lista
---------------	---------

Napetost:	220–240 V izmenična napetost 50/60 Hz
-----------	---------------------------------------

Tok:	1,5 A
------	-------

Delovni cikel:	30 minut vklop/30 minut izklop
----------------	--------------------------------

Zmogljivost vezave

Maks. velikost spirale	50 mm/2"
------------------------	----------

Maks. dokument (80 g/20 lb)	500 listov
-----------------------------	------------

Tehnični podatki

Dimenzije papirja	A4
-------------------	----

Reže za luknjanje	21
-------------------	----

Nagib rež	14,28 mm / 9/16"
-----------	------------------

Nastavljivo vodilo robov	da
--------------------------	----

Zmogljivost pladnja za odpadke	pribl. 1500 listov
--------------------------------	--------------------

Moč motorja	345
-------------	-----

Neto masa	9,6 kg/21,21 lb
-----------	-----------------

Dimenzije (V x Š x G)	130 mm x 428 mm x 390 mm/5,1" x 16,9" x 15,4"
-----------------------	---

POMEMBNA VARNOSTNA NAVODILA — preberite pred uporabo!



Hranite za nadaljnjo uporabo.

Med luknjanjem:

- Vedno zagotovite, da se naprava nahaja na stabilni podlagi.
- Preverite luknjanje na odpadnih listih papirja in pred luknjanjem končnih dokumentov napravo nastavite.
- Pred začetkom luknjanja odstranite sponke in druge kovinske dele.
- Nikoli ne presežite navedene zmogljivosti naprave.

Napravo hranite ločeno od vročine in vodnih virov.

Naprave nikoli ne poskušajte odpreti ali je kako drugače popravljati.

Napravo priklopite v enostavno dostopno vtičnico.

Po vsaki uporabi napravo izklopite.

Napravo odklopite iz vtičnice, ko je ne boste uporabljali daljše časovno obdobje.

Opomba – ta naprava ima toplotni odklopni pripomoček, ki se aktivira, ko se naprava med uporabo preveč segreje. Samodejno se bo ponastavil, ko bo naprava varna za delovanje.

PREMER SPIRALE IN VELIKOSTI DOKUMENTA

Velikosti premera spirale

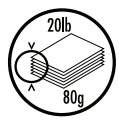
			
mm	palci	število strani	
6 mm	1/4"	2–20	
8 mm	5/16"	21–40	
10 mm	3/8"	41–55	
12 mm	1/2"	56–90	
16 mm	5/8"	91–120	
18 mm	1 1/16"	121–150	
22 mm	7/8"	151–180	
25 mm	1"	181–200	
32 mm	1 1/4"	201–240	
38 mm	1 1/2"	241–340	
45 mm	1 3/4"	341–410	
51 mm	2"	411–500	

Potrebuje pomoč?

Služba za pomoč strankam . . . www.fellowes.com

Dovolite, da vam naši strokovnjaki pomagajo z rešitvijo. Vedno se najprej obrnite na podjetje Fellowes, preden stopite v stik s prodajnim mestom, kjer ste kupili izdelek.

NASTAVITEV

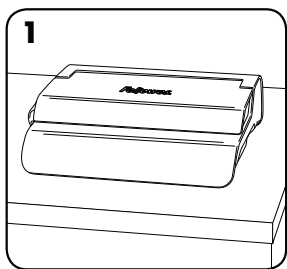

1. Zagotovite, da se naprava nahaja na stabilni podlagi.

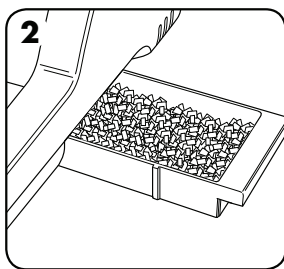

2. Preverite, ali je pladenj za odpadke prazen in pravilno nameščen.

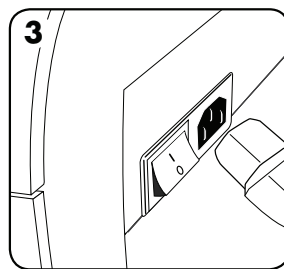

3. Naprava je opremljena z nepriključenimi napajalnimi kablji. Izberite pravilni kabel za primerno napajanje.

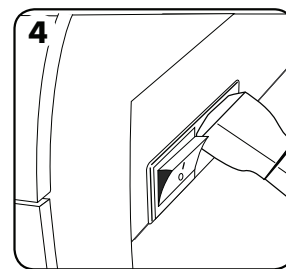

4. Namestite kabel v napravo (prikluček je na zadnji strani naprave).

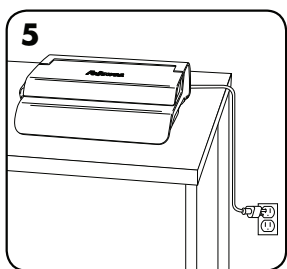

5. Napravo vključite v lahko dostopno omrežno vtičnico. Priklopite jo v električno omrežje.

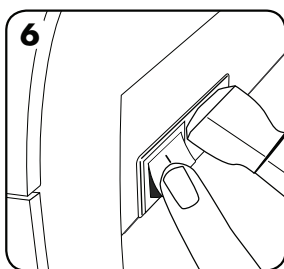

6. Vklopite napravo (stikalo se nahaja na zadnji strani naprave).

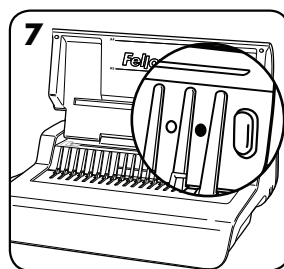

7. Dvignite pokrov. Preverite, ali je vklopljena zelena lučka za vklop.

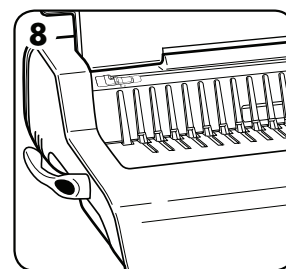

8. Prepričajte se, da ste ročico za odpiranje spirale potisnili nazaj.

SLOVENČINA

PRED VEZAVO

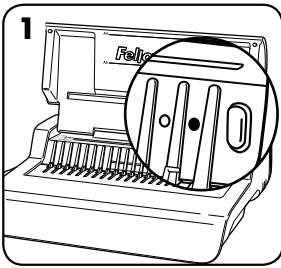

1. Preverite, ali je vklopljena zelena lučka za vklop.

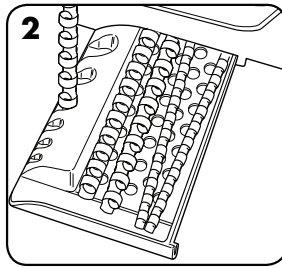

2. S pomočjo odlagalnika spirale izberite pravi premer spirale.

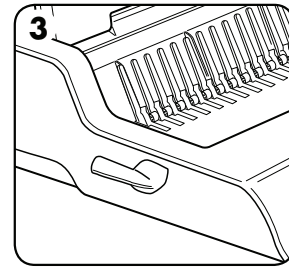

3. V odpiralni mehanizem vstavite plastično spiralo.

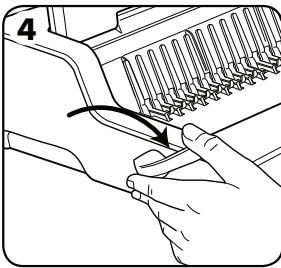

4. Povlecite ročico za odpiranje spirale naprej, da spiralo razprete.

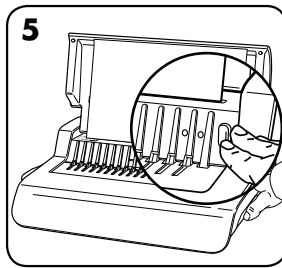

5. Preverite luknjanje na odpadnih listih papirja, da preverite nastavev vodila roba.

KORAKI VEZAVE

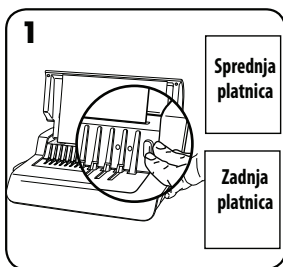

1. Prepričajte se, da je vodilo roba nastavljeno na pravilno velikost dokumenta. Najprej preluknjajte sprednje in zadnje platnice.

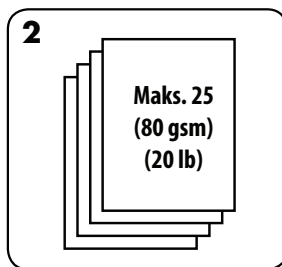

2. Liste luknjajte v manjših sklopih, ki ne preobremenijo naprave ali uporabnika. Po potrebi nastavite vodilo roba.

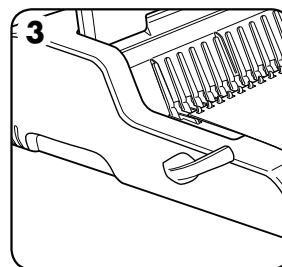

3. Preluknjane liste naložite neposredno na odprto spiralo. Začnite s sprednjim delom dokumenta.

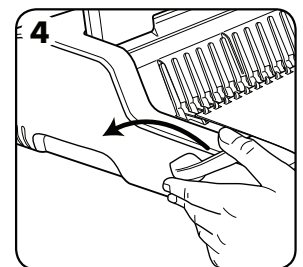

4. Ko so vsi preluknjani listi naloženi na spiralo, potisnite ročico za spiralo nazaj, da jo zaprete in odstranite zvezan dokument.

POPRAVLJANJE ZVEZANEGA DOKUMENTA

Dotatne liste lahko kadarkoli dodate ali odstranite tako, da spiralo odprete in jo nato zaprete, kot je opisano zgoraj.

ODSTRANJEVANJE ODPADNIH ODREZKOV

Pladenj za odpadke se nahaja pod napravo, do njega pa se dostopa z desne strani. Za najboljše rezultate pladenj redno spraznite.

SHRANJEVANJE

Izklopite napravo. Spustite pokrov. Naprava za spiralno vezavo Quasar-E je oblikovana za shranjevanje v vodoravnem položaju na delovni površini.

ODPRAVLJANJE TEŽAV

Težava	Vzrok	Rešitev
Zelena lučka za vklop/izklop ne sveti.	Naprava ni vklopljena.	Vklopite napravo na zadnji strani zraven vhoda za vtič in v vtičnici.
Sveti rdeča lučka za stanje pripravljenosti.	Naprava je med luknjanjem preobremenjena.	Pritisnite gumb za luknjanje. Naprava bo umaknila luknjače in se samodejno ponastavila. Nadaljujte postopek, dokler cikel luknjanja ni zaključen.
Preluknjane luknje niso na sredini.	Vodilo roba ni nastavljeno.	Nastavite vodilo roba na pravilno velikost papirja ali platnice.
Naprava ne luknja.	Blokada.	Preverite, ali je pladenj za odpadke prazen. Preverite, ali je v reži za papir prišlo do blokiranja.
Preluknjane luknje niso vzporedne z robom.	Smeti so se zatakile pod matrico.	Vzemite neupogljiv karton in ga potisnite v režo za papir. Karton premikajte bočno, da spustite morebitne odrezke papirja v pladenj za odpadke.
Delne luknje.	Listi niso pravilno poravnani z vzorcem luknjanja.	Nastavljajte vodilo roba in preverite odpadne liste za luknjanje, dokler ne dobite pravilnega rezultata.
Poškodovani robovi lukenj.	Mogoče je prišlo do preobremenitve naprave.	Plastične platnice luknjajte skupaj z listi papirja. Zmanjšajte število listov, ki jih luknjate.
Pladenj za odpadke pušča.	Pladenj za odpadke ni pravilno vstavljen ali pa se je aktivirala 'funkcija razstavljanja'.	Preverite, ali je pladenj za odpadke prazen in ali je 'funkcija razstavljanja' zaprta.

GARANCIJA

Podjetje Fellowes jamči, da so vsi deli naprave za vezavo brez napak v materialu in izdelavi ter zagotavlja servis in podporo dve leti od dneva nakupa prvega uporabnika. Če se v času trajanja garancijske dobe kateri koli del okvari, je vaša edina možnost popravilo ali zamenjava okvarjenega dela na podlagi mnenja in na stroške podjetja Fellowes. To jamstvo ni veljavno v primeru zlorabe, neprimerne rabe ali nepooblaščenega popravila. Trajanje katerega koli impliciranega jamstva, vključno z jamstvom o ustreznosti za prodajo ali primernosti za določen namen, je omejeno na ustrezno garancijsko obdobje, navedeno

zgoraj. Podjetje Fellowes v nobenem primeru ne prevzema odgovornosti za poškodbe, ki so posledica uporabe izdelka. Ta garancija vam daje določene pravne pravice. Morda vam pripadajo tudi druge pravne pravice, ki se razlikujejo od tukaj navedenih. Trajanje in pogoji tega jamstva so veljavni povsod po svetu, razen v državah, kjer zakonsko veljajo drugačne omejitve ali pogoji. Za več podrobnosti ali za servis v sklopu tega jamstva se obrnite na podjetje Fellowes ali vašega prodajalca.

MAGYAR

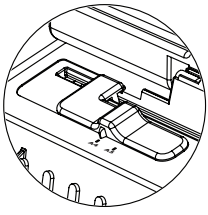

Állítható élvezető

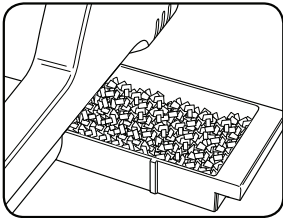

Hulladékálca

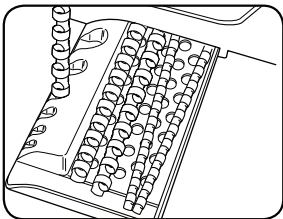

Gerinctároló és dokumentum-mérce

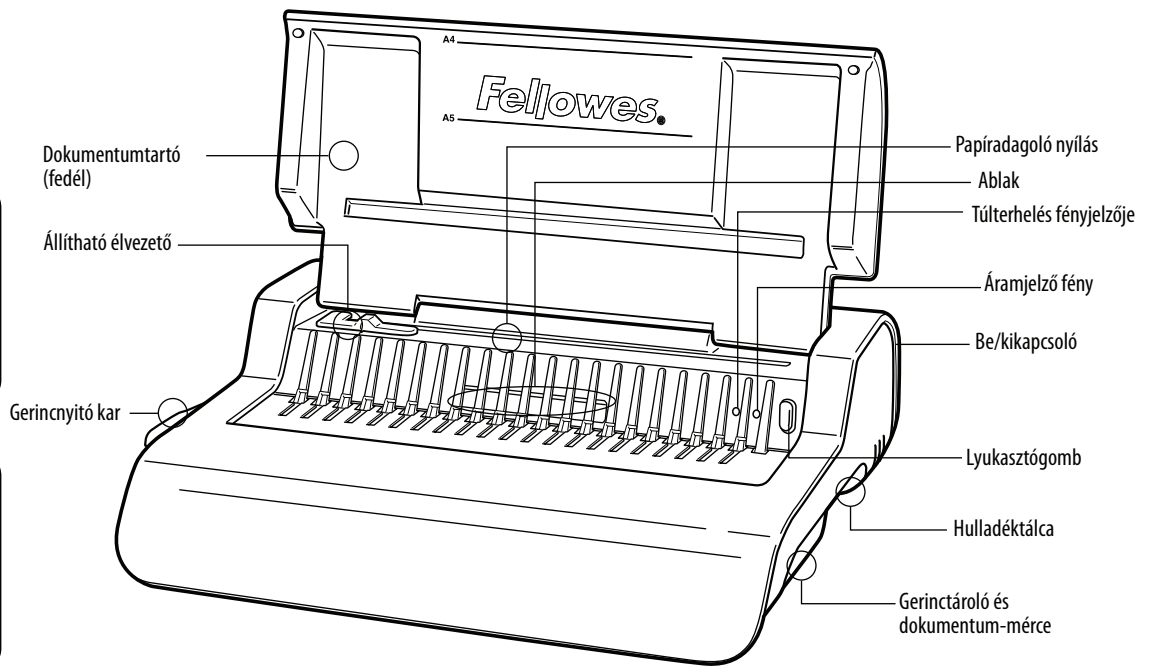

Dokumentumtartó (fedél)

Állítható élvezető

Gerincnyitó kar

Papíradagoló nyílás

Ablak

Túlterhelés fényjelzője

Áramjelző fény

Be/kikapcsoló

Lyukasztógomb

Hulladékálca

Gerinctároló és dokumentum-mérce

TULAJDONSÁGOK

Lyukasztási teljesítmény

Papírlapok

80 g / 20 font 25 lap

Átlátszó borítók

100-200 mikron / 4-8 mil 3 lap

200+ mikron / 8+ mil 2 lap

Egyéb szabványos borítók

160-270 g / 40-60 font 3 lap

270+ g / 60+ font 2 lap

Feszültség: 220-240V váltóáram 50/60Hz

Áramerősség: 1,5A

Működési periódus: 30 perc bekapcsolva / 30 perc kikapcsolva

Kötési teljesítmény

Max. gerincméret 50 mm / 2"

Max. dokumentum (80 g / 20 font) 500 lap

Műszaki adatok

Papírméretek A4

Lyukasztási rések 21

Lyukasztás 14,28 mm / 9/16"

Állítható élvezető van

Hulladékálca kapacitása kb. 1 500 lap

Motor watt-teljesítménye 345

Nettó súly 9,6 kg / 21,21 font

Méreték (Ma x Ho x Mé) 130 x 428 x 390 mm / 5,1" x 16,9" x 15,4"

FONTOS BIZTONSÁGI UTASÍTÁSOK — Használat előtt olvassa el!



VIGYÁZAT

Kérjük, tartsa meg jövőbeni hivatkozásra

Lyukasztáskor;

- mindig biztosítsa, hogy a gép stabil felületen legyen
- a céldokumentumok lyukasztása előtt kidobásra szánt lapokon végezzen tesztlyukasztást, és ennek nyomán állítsa be a gépet
- lyukasztás előtt szedje le a tűzőkapcsokat és egyéb fém adalékokat a lapokról
- soha ne lépje túl a gép megadott teljesítményét

A készüléket tartsa távol hőforrásoktól és víztől.

Soha ne kísérelje meg kinyitni vagy más módon javítani.

A gépet könnyen hozzáférhető konnektorba csatlakoztassa.

Minden egyes használat után kapcsolja ki.

A hálózatról is csatlakoztassa le, amikor hosszabb ideig nincs használatban.

Megjegyzés – a készülék hőkioldó szerkezettel rendelkezik, amely a készülék használat közbeni túlmelegedések aktiválódik. Amikor a gép újra biztonságosan üzemeltethetővé válik, a szerkezet automatikusan visszakapcsol.

GERINCÁTMÉRŐ & DOKUMENTUMMÉRETEK

Gerincátmérő méretek

mm	hüvelyk	lapok száma
6	1/4	2-20
8	5/16	21-40
10	3/8	41-55
12	1/2	56-90
16	5/8	91-120
18	1 1/16	121-150
22	7/8	151-180
25	1	181-200
32	1 1/4	201-240
38	1 1/2	241-340
45	1 3/4	341-410
51	2	411-500

Segítségre van szüksége?

Vevőszolgálat: ...www.fellowes.com
 Hagyja, hogy szakértőink segítsenek egy megoldással.
 Mielőtt megkeresné a forgalmazót, akitől a készüléket vásárolta, először mindig bennünket hívjon.

BEÁLLÍTÁS

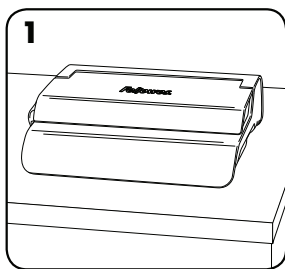

1. Mindig biztosítsa, hogy a gép stabil felületen legyen.

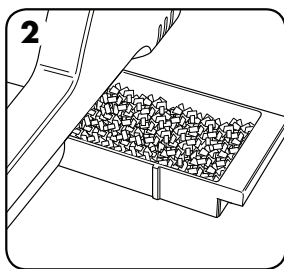

2. Ellenőrizze, hogy a hulladéktálca üres-e, és hogy megfelelően került-e beillesztésre.

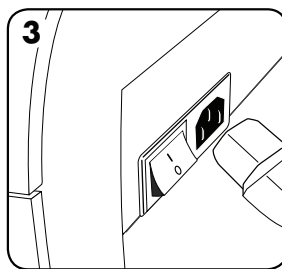

3. A készülék különálló hálózati csatlakozóvezetékekkel kerül szállításra. Válassza ki a helyes vezeték a megfelelő áramellátáshoz.

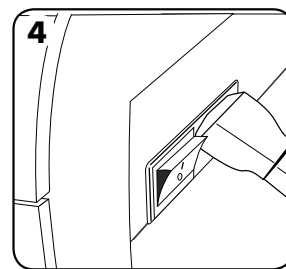

4. Dugja be a vezeték a készülékbe (a foglalat hátul található).

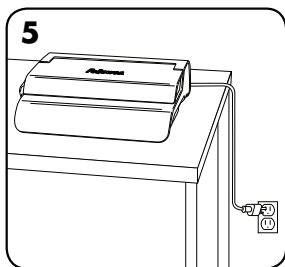

5. A gépet könnyen hozzáférhető konnektorba csatlakoztassa. Kapcsolja be az áramellátást.

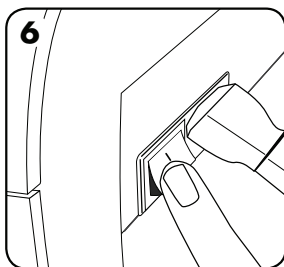

6. Kapcsolja be a készüléket (a kapcsoló hátul található).

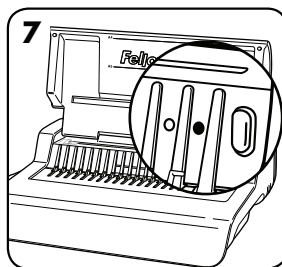

7. Emelje fel a fedelet. Ellenőrizze, hogy ég-e a zöld áramjelző.

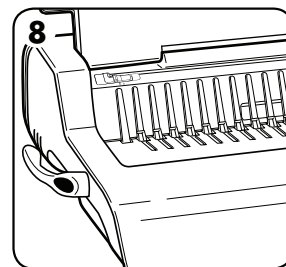

8. Biztosítsa, hogy a gerincnyitó kar hátrafelé legyen nyomva.

MAGYAR

KÖTÉS ELŐTT

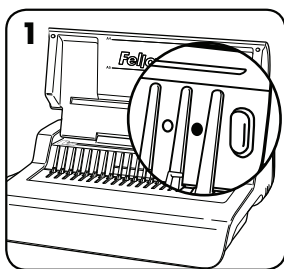

1. Ellenőrizze, hogy ég-e a zöld áramjelző.

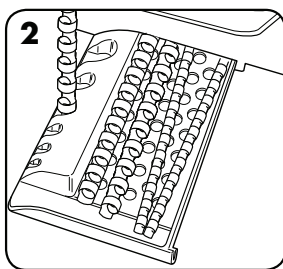

2. A gerinctároló tálcá segítségével válassza ki a helyes gerincátmérőt.

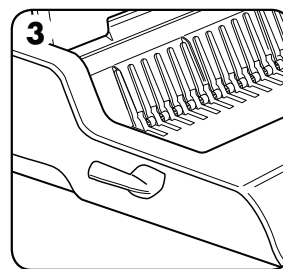

3. A műanyag gerincet helyezze be a nyitószervezetbe.

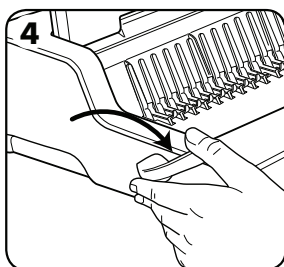

4. A gerinc kinyitására, húzza előre a gerincnyitó kart.

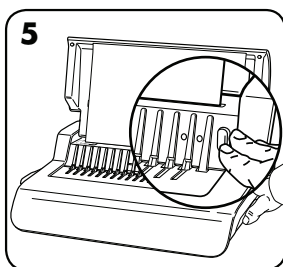

5. Az élvezető beállításának ellenőrzésére, kidobásra szánt lapokon végezzen tesztlyukasztást.

KÖTÉSI LÉPÉSEK

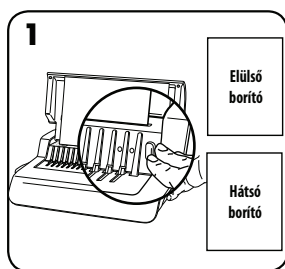

1. Ellenőrizze, hogy a szélvezető a megfelelő dokumentumméretre legyen állítva. Először az elülső és hátsó borítókat lyukassza ki.

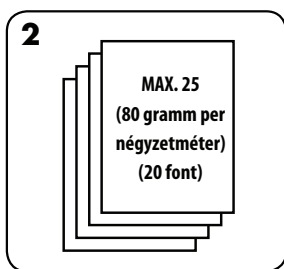

2. Kis adagokban lyukassza a lapokat, hogy ne terhelje túl a gépet vagy a felhasználót. Ha szükséges, állítsa be a szélvezetőt.

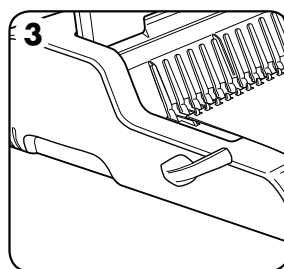

3. A kilyukasztott lapokat közvetlenül a nyitott gerincbe fűzze fel. A dokumentum elején kezdje.

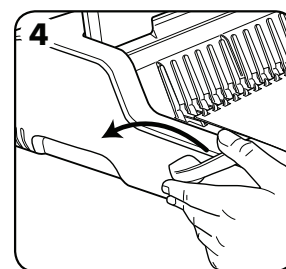

4. Amikor az összes kilyukasztott lap a gerincbe került, nyomja hátra a gerincnyitó kart a gerinc lezárására, majd a kötött dokumentumot vegye ki a gépből.

KÖTÖTT DOKUMENTUM MÓDOSÍTÁSA

A gerinc fent leírt kinyitásával és visszazárásával a dokumentumhoz bármikor hozzá lehet adni további lapokat, továbbá el is lehet őket távolítani.

A NYESEDÉKHULLADÉK ELTÁVOLÍTÁSA

A hulladéktálca a gép alatt található, és annak jobb oldala felől lehet hozzáférni. A legjobb eredményeket a tálca gyakori kiürítése biztosítja.

TÁROLÁS

Kapcsolja ki a készüléket. Hajtsa le a fedelet. A Quasar-E gerincötőt tervezése szerint vízszintesen, asztallapon kell tárolni.

HIBAEHÁRÍTÁS

Probléma	Ok	Megoldás
Nem ég a zöld áramjelző	A készülék nincs bekapcsolva	Kapcsolja be a készülék hátán, a csatlakozóbemenet mellett elhelyezkedő kapcsolót, valamint a megszakító kapcsolót a konnektornál.
Kigyullad a piros készenléti fényjelzés	A készülék lyukasztás közben túlterhelődött	Nyomja be a lyukasztógombot. A berendezés visszahúzza a lyukasztótüskéket, és visszaáll alapállásra. Folytassa ezt az eljárást, míg a lyukasztási ciklus a végére nem ér.
A kilyukasztott lyukak nem központosak	Nincs beállítva az élvezető	A szélvezető beállításával igazítsa ki a papír vagy a borító méretét.
A gép nem lyukaszt	Eldugulás	Ellenőrizze, hogy a hulladéktálca üres-e. Ellenőrizze, hogy nem dugult-e el a papíradagoló nyílás.
A kilyukasztott lyukak nem párhuzamosak a szegéllyel	Törmelék ragadt a sajtólószerszámok alá	Csúsztasson be egy merev kartonpapírt a papíradagoló nyílásba. A kartonpapírt oldalirányú mozdulatokkal húziga, hogy kimozdítsa a lemaradt nyesevéket, hogy azok leessenek a hulladéktálcába.
Részleges lyukak	A lapok nincsenek megfelelően vonalban a lyukasztási mintával	Igazítsa be az élvezetőt, és kidobásra szánt lapokon végezzen tesztlyukasztásokat, míg a lyukak megfelelőkké nem válnak.
A lyukak szélei sérültek	Lehet, hogy a gépet túlterhelték	Műanyag borítókkal együtt lyukassza a papírlapokat. Csökkentse az egyszerre lyukasztott lapok számát.
A hulladéktálcáról potyog a hulladék	A hulladéktálcát helytelenül illesztették be, vagy a „szétrepedési biztosíték” aktiválódott	Ellenőrizze, hogy a hulladéktálca üres-e, és hogy a „szétrepedési biztosíték” zárásra került-e.

GARANCIA

A Fellowes az eredeti fogyasztó általi vásárlás dátumától számított 2 évre garancia, hogy a kötőgép minden alkatrésze mentes az anyag- és megmunkálási hibáktól. Ha a garanciális időszak alatt valamely alkatrész hibásnak bizonyul, erre az egyetlen és kizárólagos orvoslás a hibás alkatrésznek vagy a terméknek - a Fellowes cég választása szerinti és a cég költségére történő - javítása vagy cseréje. Ez a garancia nem érvényes helytelen használat, hibás kezelés, illetve illetéktelen javítás esetén. A garancia, beleértve az eladhatóságot vagy egy különös célra való alkalmasságot, időtartamát tekintve a fent

közöttett garanciális időszakra korlátozódik. A Fellowes semmilyen esetben sem felelős az ennek a terméknek tulajdonítható következményi vagy véletlen károkért. Ez a garancia sajátos jogokat ad Önnek. Önnek lehetnek egyéb törvényes jogai, amelyek különböznek ettől a garanciától. A jelen garancia időtartama, kikötései és feltételei világszerte érvényesek, kivéve, ahol a helyi törvények különböző korlátozásokat, megkötéseket vagy feltételeket követelnek meg. További részletekért vagy a jelen garancia keretében történő szervizelésért lépjen kapcsolatba a Fellowes céggel vagy a kereskedővel.

PORTUGUÊS

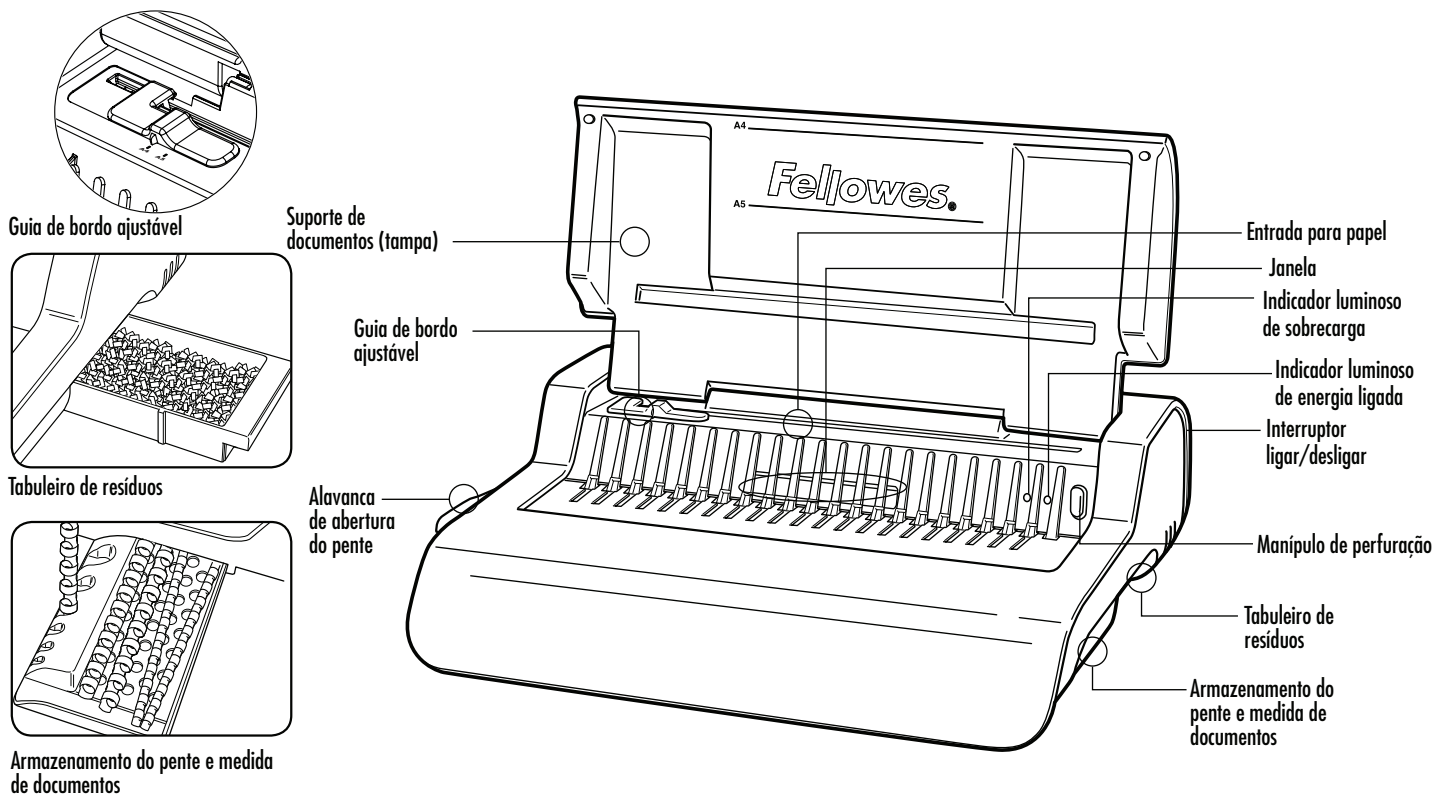

CAPACIDADES

Capacidade de perfuração

Folhas de papel	
80g	25 folhas
Capas transparentes	
100-200 micra / 4-8 mil	3 folhas
200+ micra / 8+ mil	2 folhas
Outras capas normalizadas	
160-270g	3 folhas
270+ g	2 folhas
Tensão:	220-240 V CA 50/60 Hz
Corrente:	1,5 A
Ciclo de funcionamento:	30 minutos ligado/30 minutos desligado

Capacidade de encadernação

Tamanho máx. do pente	50 mm
Máx. documento (80 g)	500 folhas
Dados técnicos	
Tamanho do papel	A4
Ranhas de perfuração	21
Espaço entre ranhas	14,28 mm / 9/16"
Guia de bordo ajustável	sim
Capacidade do tabuleiro de resíduos	aprox. 1500 folhas
Potência do motor	345
Peso líquido	9,6 kg / 21,21 lb
Dimensões (AxCxP)	130 x 428 x 390 mm / 5,1" x 16,9" x 15,4"

INSTRUÇÕES DE SEGURANÇA IMPORTANTES — Leia antes de utilizar o aparelho!



Conserve para consulta futura

Ao perfurar;

- certifique-se sempre de que a máquina está numa superfície estável
- perfure folhas de rascunho para testar e regular a máquina antes de perfurar documentos finais
- retire os agramas e outros elementos metálicos antes de perfurar
- nunca ultrapasse o rendimento indicado da máquina

Mantenha a máquina afastada de fontes de calor e de água.

Nunca tentar abrir nem reparar a máquina.

Ligue a máquina numa tomada facilmente acessível.

Desligue a máquina após cada utilização.

Desligue a máquina da corrente quando não a utilizar durante um longo período de tempo.

Nota — esta máquina tem um dispositivo de corte térmico que se activa em caso de sobreaquecimento durante a utilização da máquina. Este dispositivo será automaticamente repostado quando a utilização da máquina for segura.

DIÂMETRO DO PENTE E TAMANHOS DE DOCUMENTOS

Diâmetros do pente

mm	polegadas	número de páginas
6	1/4	2-20
8	5/16	21-40
10	3/8	41-55
12	1/2	56-90
16	5/8	91-120
18	1 1/16	121-150
22	7/8	151-180
25	1	181-200
32	1 1/4	201-240
38	1 1/2	241-340
45	1 3/4	341-410
51	2	411-500

Precisa de ajuda?

Serviço de apoio ao cliente... www.fellowes.com
 Deixe os nossos peritos ajudá-lo a encontrar uma solução. Ligue sempre para a Fellowes antes de entrar em contacto com o seu ponto de venda.

INSTALAÇÃO

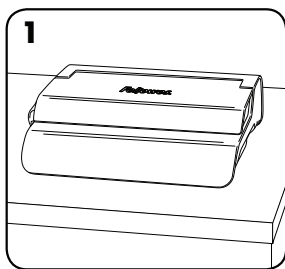

1. Certifique-se sempre de que a máquina está numa superfície estável.

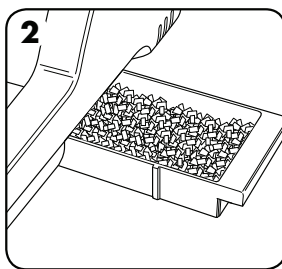

2. Certifique-se de que o tabuleiro de resíduos está vazio e devidamente encaixado.

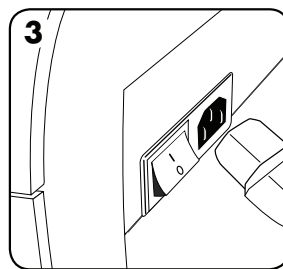

3. A máquina é fornecida com cabos de alimentação soltos. Escolha o cabo de alimentação certo para a alimentação de energia apropriada.

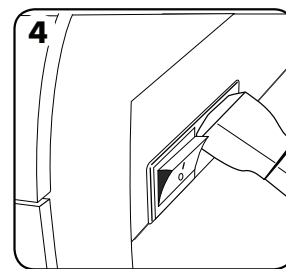

4. Introduza o cabo de alimentação na máquina (a tomada situa-se na parte de trás da máquina).

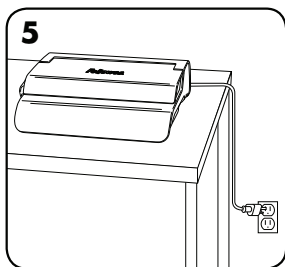

5. Ligue a máquina numa tomada de alimentação facilmente acessível. Ligue a alimentação principal.

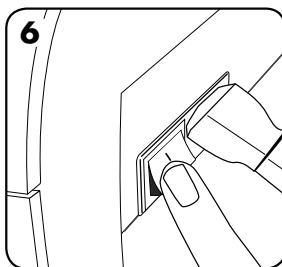

6. Ligue a máquina (interruptor situado na parte de trás da máquina).

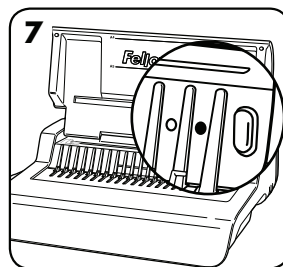

7. Levante a tampa. Certifique-se de que o indicador luminoso verde de energia está aceso.

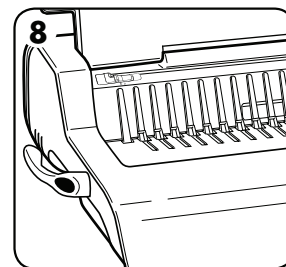

8. Certifique-se de que a alavanca de abertura do pente está puxada para trás.

PORTUGUÊS

ANTES DE ENCADERNAR

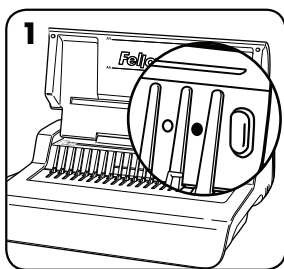

1. Certifique-se de que o indicador luminoso verde de energia está aceso.

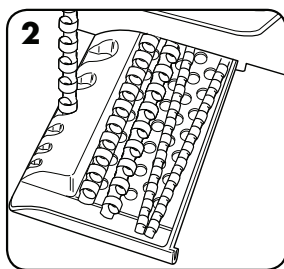

2. Seleccione o diâmetro correcto do pente, utilizando o tabuleiro de armazenamento do pente.

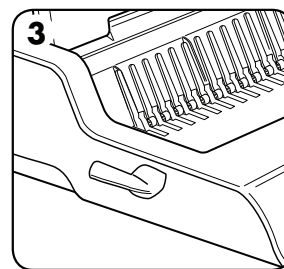

3. Insira o pente de plástico dentro do mecanismo de abertura.

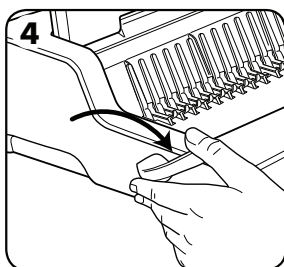

4. Puxe a alavanca de abertura do pente para abrir o pente.

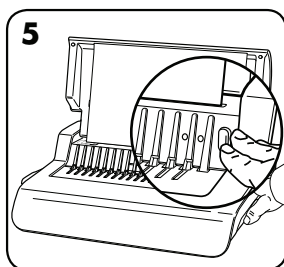

5. Perfure folhas de rascunho para testar as regulações do guia de bordo.

PASSOS PARA ENCADERNAR

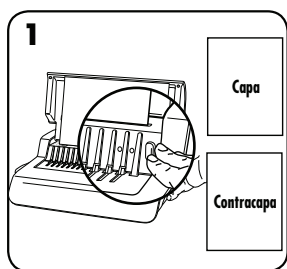

1. Certifique-se de que o guia de bordas esteja definido para o tamanho adequado do documento. Primeiro, perfure a capa e a contracapa.

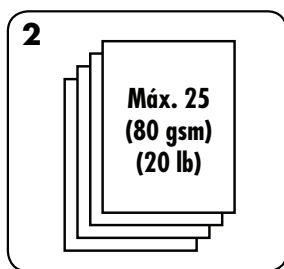

2. Perfure as folhas em pequenos lotes, de forma a não sobrecarregar a máquina ou o utilizador. Ajuste o guia de bordas se necessário.

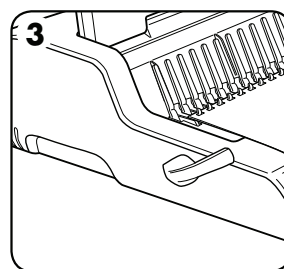

3. Coloque as folhas perfuradas directamente sobre o pente aberto. Comece com a parte da frente do documento.

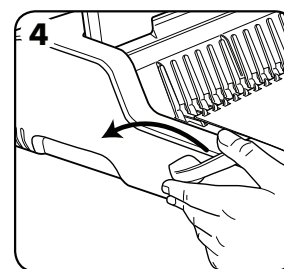

4. Quando todas as folhas perfuradas forem colocadas sobre o pente, empurre a alavanca do pente para trás para fechar o pente e retire o documento encadernado.

RECTIFICAR UM DOCUMENTO ENCADERNADO

Podem ser acrescentadas ou retiradas mais folhas, a qualquer momento, abrindo e fechando o pente conforme acima descrito.

REMOÇÃO DE RECORTES DE RESÍDUOS

O tabuleiro de resíduos fica por baixo da máquina e pode ser acedido pelo lado direito. Para obter os melhores resultados, esvazie regularmente o tabuleiro.

ARMAZENAMENTO

Desligue a máquina. Baixe a tampa. A máquina de encadernação com pente Pulsar-E foi concebida para ser armazenada na horizontal sobre a secretária.

RESOLUÇÃO DE PROBLEMAS

Problema	Motivo	Solução
O indicador luminoso verde de energia não se acende	A máquina não está ligada	Ligue a máquina numa tomada facilmente acessível.
Indicador luminoso vermelho de espera	A máquina fica sobrecarregada durante a perfuração	Prima o botão de perfuração. A máquina retirará as punções e será automaticamente reposta. Continue este processo até que o ciclo de perfuração esteja completo.
As perfurações não estão centradas	O guia de bordo não está regulado	Ajuste o guia de bordas para corrigir o tamanho do papel ou da capa.
A máquina não perfura	Bloqueio	Certifique-se de que o tabuleiro de resíduos está vazio. Certifique-se de que a entrada de papel não está bloqueada.
Os furos perfurados não estão paralelos ao bordo	Existem detritos aprisionados entre as feiras	Pegue numa cartolina rígida e introduza-a na entrada de papel. Mova a cartolina de um lado para o outro para desbloquear qualquer recorte que tenha ficado no tabuleiro de resíduos.
Furos parciais	As folhas não estão correctamente alinhadas segundo o padrão de perfuração	Ajuste o guia de bordo e perfure folhas de rascunho até conseguir o padrão correcto.
Bordos dos furos danificados	Eventual sobrecarga da máquina	Perfure capas de plástico com folhas de papel. Diminua o número de folhas a perfurar.
Fugas do tabuleiro de resíduos	O tabuleiro de resíduos não está correctamente introduzido ou a "funcionalidade de rebentamento" foi activada	Certifique-se de que o tabuleiro de resíduos está vazio e que a "funcionalidade de rebentamento" está desligada.

GARANTIA

A Fellowes garante que todas as peças da encadernadora estão isentas de defeitos de material e mão-de-obra durante um período de 2 anos a contar da data de compra pelo consumidor original. Se encontrar um defeito em qualquer peça durante o período de garantia, o seu único e exclusivo recurso será a reparação ou a substituição, mediante o critério e a expensas da Fellowes, da peça com defeito. Esta garantia não se aplica em casos de utilização abusiva, manuseamento inadequado ou reparação não autorizada. Qualquer garantia implícita, incluindo de comercialização ou de adequação para uma finalidade em particular, é aqui limitada ao período de garantia apropriado, conforme anteriormente

estabelecido. Em caso algum poderá a Fellowes ser responsabilizada por quaisquer danos consequentes imputáveis a este produto. Esta garantia concede-lhe direitos legais específicos. Pode beneficiar de outros direitos legais diferentes dos constantes nesta garantia. A duração e os termos e condições desta garantia são válidos a nível mundial, salvo em caso de imposição de limitações, restrições ou condições diferentes pelas leis locais. Para obter mais pormenores ou receber serviços nos termos desta garantia, contacte directamente a Fellowes ou consulte o seu agente autorizado.

HRVATSKI

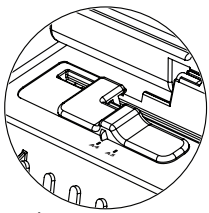

Vodilica rubova

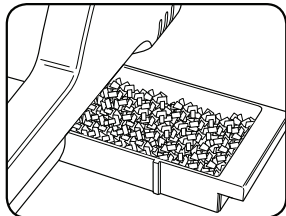

Ladica za otpad

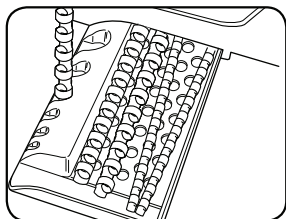

Skladištenje zubaca i mjerenje dokumenata

Nosač za dokument (poklopac)

Podesiva vodilica za rubove

Poluga za otvaranje zubaca

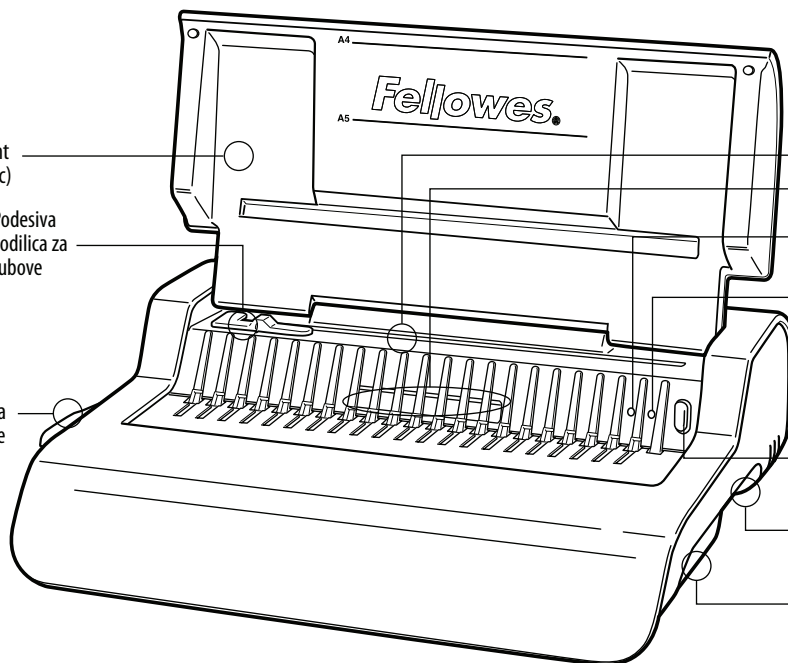

Otvor za papir

Prozor

Neonska žaruljica za indikaciju preopterećenja

Neonska žaruljica za indikaciju napajanja

Prekidač za uklj./isklj.

Tipka za bušenje

Ladica za otpad

Skladištenje zubaca i mjerenje dokumenata

MOGUĆNOSTI

Kapacitet bušenja

Listovi papira

80 g / 20 lb 25 listova

Prozirne korice

100-200 mikrona / 4-8 mil 3 lista

200 + mikrona / 8 + mil 2 lista

Druge standardne korice

160-270 g / 40-60 lb 3 lista

270 + g / 60 + lb 2 lista

Napon: 220-240 V AC 50/60 Hz

Struja: 1,5 A

Radni ciklus: 30 minuta uključeno / 30 minuta isključeno

Kapacitet uvezivanja

Maks. veličina zupca 50 mm/2"

Maksimalna veličina dokumenta (80g / 20lb) 500 listova

Tehnički podaci

Dimenzije papira A4

Probijanje utora 21

Visina utora 14,28 mm / 9/16"

Prilagodljiva vodilica za rubove da

Kapacitet ladice za otpad cca. 1500 listova

Vataža motora 345

Neto težina 9,6 kg / 21,21 lb

Dimenzije (VxŠxD) 130 x 428 x 390 mm / 5,1 "x 16,9" x 15,4"

VAŽNE SIGURNOSNE UPUTE — Pročitajte prije upotrebe!



OPREZ

Sačuvajte za buduću referencu

Pri bušenju;

- uvijek postavite uređaj na stabilnu površinu
- provjerite probne listove za bušenje i postavite uređaj prije bušenja završnih dokumenata
- prije bušenja uklonite spajalice i druge metalne predmete
- nikada nemojte prelaziti navedene performanse stroja

Držite stroj podalje od izvora topline i vode.

Nikad nemojte pokušati otvoriti ili na drugi način popraviti stroj.

Priključite stroj u lako dostupnu utičnicu.

Isključite stroj nakon svake uporabe

Isključite stroj kada ga dulje vrijeme ne koristite.

Napomena – ovaj stroj ima termalni isključivač koji se aktivira kada se stroj pregrije tijekom uporabe. On će automatski resetirati u trenutku kada će se strojem moći sigurno rukovati.

PROMJER ZUBACA I VELIČINE DOKUMENATA

Promjeri zubaca

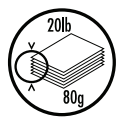
		
mm	inč	broj stranica
6 mm	1/4 "	2-20
8 mm	5/16 "	21-40
10 mm	3/8 "	41-55
12 mm	1/2 "	56-90
16 mm	5/8 "	91-120
18 mm	1 1/16 "	121-150
22 mm	7/8 "	151-180
25 mm	1 "	181-200
32 mm	1 1/4 "	201-240
38 mm	1 1/2 "	241-340
45 mm	1 3/4 "	341-410
51 mm	2 "	411-500

Trebate li pomoć?

Služba za korisnike... www.fellowes.com
Neka vam naši stručnjaci pomognu naći rješenje. Uvijek se obratite tvrtki Fellowes prije kontaktiranja prodajnog mjesta.

POSTAVLJANJE

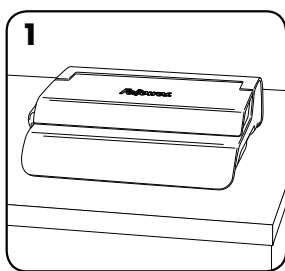

1. Uvjerite se da je uređaj na stabilnoj površini.

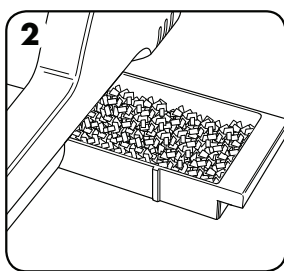

2. Provjerite je li ladica za otpatke prazna i ispravno postavljena.

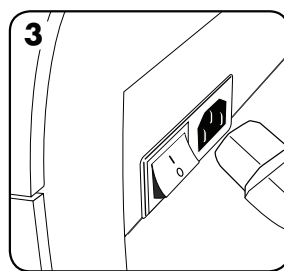

3. Stroj se isporučuje s odspojenim kabelima za napajanje. Odaberite odgovarajući kabel za pripadajuće napajanje.

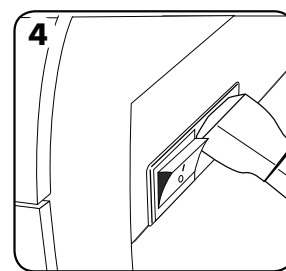

4. Priključite kabel na stroj (utičnica se nalazi sa stražnje strane stroja).

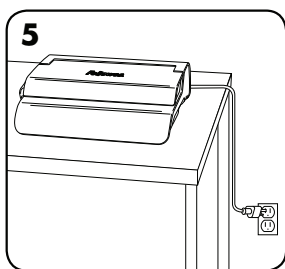

5. Priključite stroj u lako dostupnu strujnu utičnicu. Uključite strujno napajanje.

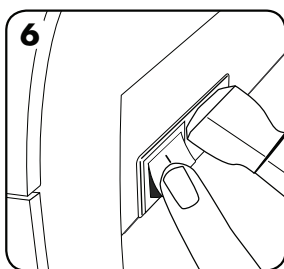

6. Uključite stroj (prekidač se nalazi sa stražnje strane stroja)

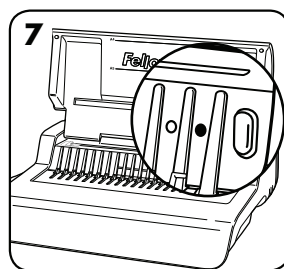

7. Podignite poklopac. Provjerite svijetli li zelena neonska žaruljica za indicaciju napajanja.

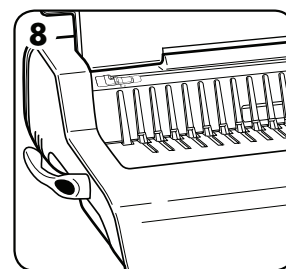

8. Pobrinite se da je poluga za otvaranje zubaca u položaju prema natrag.

HRVATSKI

PRIJE UVEZIVANJA

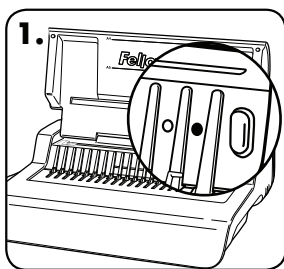

1. Provjerite svijetli li zelena neonska žaruljica za indicaciju napajanja.

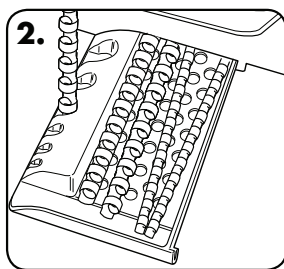

2. Odaberite odgovarajući promjer zubaca koristeći se ladicom za pohranu zubaca.

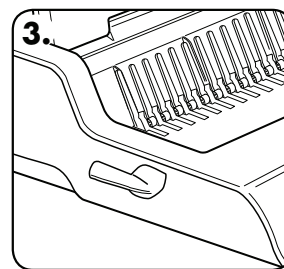

3. Umetnite plastične zupce u mehanizam za otvaranje.

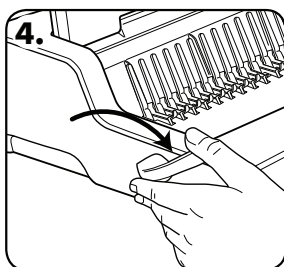

4. Povucite polugu za otvaranje zubaca prema naprijed da biste ih otvorili.

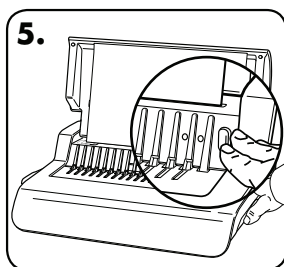

5. Napravite probno bušenje listova kako biste provjerili je li vodilica ispravno namještena.

KORACI PRI UVEZIVANJU

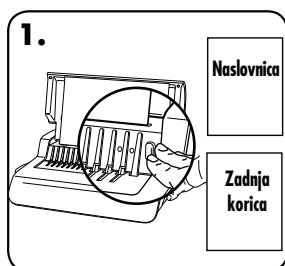

1. Ispod noževa se nakupio otpad. Probušite prvo prednje i stražnje korice.

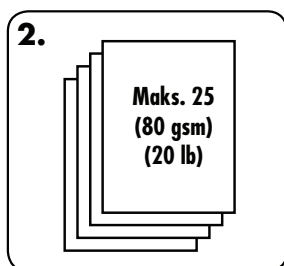

2. Bušite listove u malim serijama koje ne preopterećuju ni stroj ni korisnika. Podesite vodilicu za rubove, ako je potrebno.

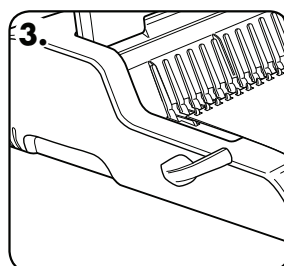

3. Postavite izbušene listove izravno na otvorene zupce. Počnite s prednjom stranom dokumenta.

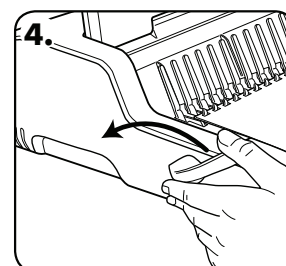

4. Kada su svi probušeni listovi postavljeni na zupce, gurnite polugu za zatvaranje zubaca prema natrag i uklonite uvezan dokument.

POPRAVLJANJE UVEZANOG DOKUMENTA

Iz uvezanog se dokumenta mogu izvaditi ili se mogu dodati novi listovi bilo kada tako da otvorite i zatvorite zupce kao što je prethodno opisano.

UKLANJANJE OTPADNOG PAPIRA

Ladica za otpad nalazi se ispod stroja i pristupa joj se s desne strane. Za najbolje rezultate praznite je redovito.

SKLADIŠTENJE

Isključite stroj. Spustite poklopac. Uvezivač Quasar-E predviđen je za smještanje vodoravno na stolu.

RJEŠAVANJE PROBLEMA

Poteškoća	Uzrok	Rješenje
Zelena neonska žaruljica za indikaciju napajanja ne svijetli	Stroj nije uključen	Uključite stroj na stražnjoj strani pokraj ulaza za utikač i ukopčajte ga u utičnicu.
Crvena neonska žaruljica za indikaciju stanja pripravnosti	Prilikom bušenja došlo je do preopterećenja stroja	Pritisnite tipku za bušenje. Stroj će povući natrag mehanizam za bušenje i resetirati se. Nastavite provoditi ovaj postupak sve dok se ciklus bušenja ne dovrši
Probušene rupe nisu na sredini	Vodilica rubova nije postavljena	Podesite vodilicu za rubove na pravilnu veličinu papira ili korica.
Stroj neće bušiti	Blokada	Provjerite je li ladica za otpad prazna. Provjerite ima li blokada na ulazu za papir.
Probušene rupe nisu paralelne s rubom.	Provjerite je li ladica za otpad prazna, a „funkcija izbacivanja“ zatvorena.	Uzmite čvršći karton i umetnite ga u otvor za papir. Pomaknite ga lijevo-desno da ispustite ostatke otpadnog papira u ladicu za otpad.
Djelomične rupe	Listovi nisu ispravno poravnati s uzorkom za bušenje.	Prilagodite vodilice za rubove i testirajte bušenje listova sve dok ne bude pravilno
Oštećeni rubovi rupa	Možda je došlo do preopterećenja stroja	Probušite plastične korice s listovima papira. Smanjite broj listova koji se buše.
Curenje iz ladice za otpad	Ladica za otpatke nije ispravno umetnuta ili je aktivirana „funkcija izbacivanja“	Pazite da je vodilica za rubove podešena na ispravnu veličinu dokumenta.

JAMSTVO

Fellowes jamči da su svi dijelovi uvezivača bez nedostataka u materijalu i izradi 2 godine od datuma kupnje za izvornog potrošača. Ako se tijekom jamstvenog razdoblja utvrdi da je bilo koji dio neispravan, vaš jedini i isključivi pravni lijek bit će popravak ili zamjena neispravnog dijela u skladu s mogućnostima i o trošku tvrtke Fellowes. Ovo jamstvo ne primjenjuje se u slučajevima nemarnog rukovanja, nepravilnog rukovanja ili neovlaštenog popravka. Svako se izvedeno jamstvo, uključujući ono o prodaji ili prikladnosti za određenu namjenu, ovime ograničava trajanjem u skladu s odgovarajućim prethodno navedenim

razdobljem jamstva. Fellowes se neće ni u kojem slučaju smatrati odgovornim za bilo koje posljedične štete koje se pripisuju proizvodu. Ovo vam jamstvo pruža određena zakonska prava. Možete imati i druga zakonska prava koja se razlikuju od ovog jamstva. Trajanje, uvjeti i odredbe ovog jamstva važeći su diljem svijeta, osim u slučajevima kada lokalni zakoni zahtijevaju različita ograničenja, restrikcije ili odredbe. Radi više detalja ili ostvarivanja servisa obuhvaćenih ovim jamstvom, obratite se nama ili svojem dobavljaču.

SRPSKI

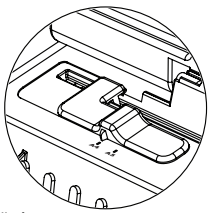

Graničnik

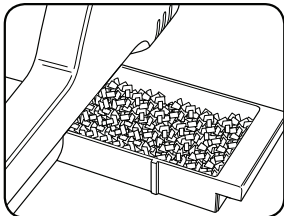

Fioka za otpad

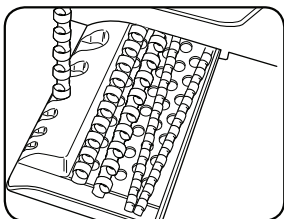

Odlaganje spirala i mere dokumenta

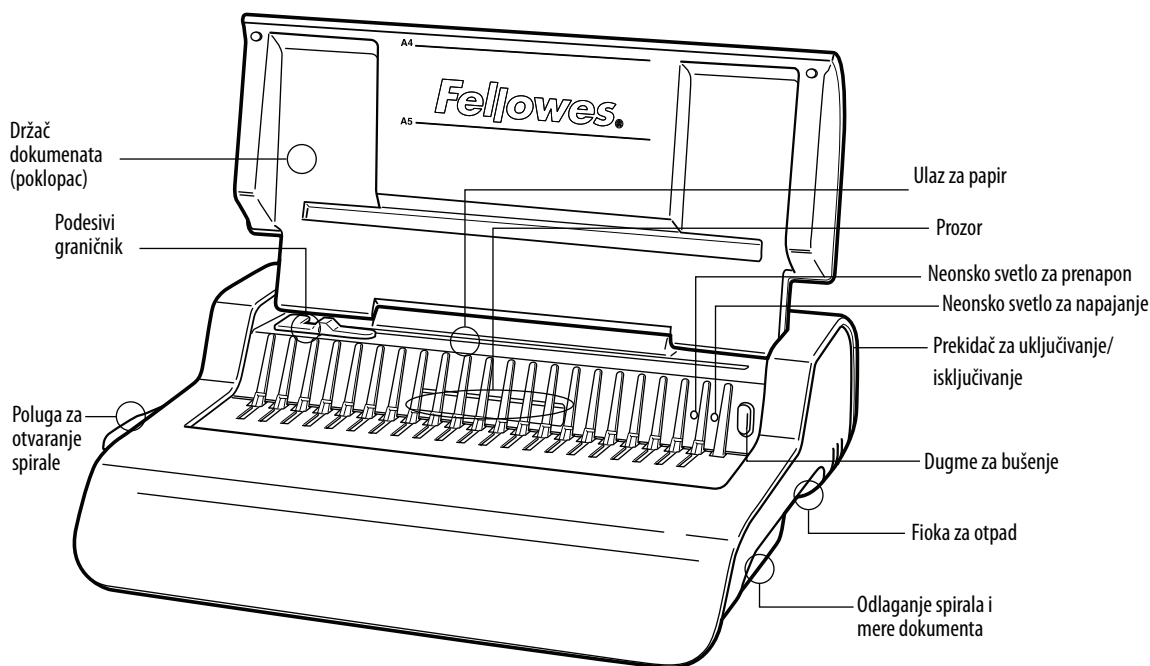

MOGUĆNOSTI

Kapacitet bušenja

Listova papira

80 g / 20 lb 25 listova

Prozirne korice

Od 100 do 200 mikrona / 4–8 mil 3 lista

200+ mikrona / 8+ mil 2 lista

Druge standardne korice

Od 160 g do 270 g / od 40 lb do 60 lb 3 lista

270+ g / 60+ lb 2 lista

Napon: 220-240 V AC 50/60 Hz

Jačina: 1,5 A

Ciklus rada: 30 minuta uključena/30 minuta isključena

Kapacitet koričenja

Maks. veličina spirale 50 mm/2"

Maks. dokument (80 g / 20 lb) 500 listova

Tehnički podaci

Veličina papira A4

Br. izbušenih rupa 21

Ugao probijanja rupe 14,28 mm / 9/16"

Podesivi graničnik da

Kapacitet fioke za otpad pribl. 1500 listova

Jačina motora 345 W

Neto masa 9,6 kg / 21,21 lb

Dimenzije (V × Š × D) 130 mm × 428 mm × 390 mm / 5,1" × 16,9" × 15,4"

VAŽNA BEZBEDNOSNA UPUTSTVA – Pročitati pre upotrebe!



Molimo da ovo uputstvo sačuvate za buduću upotrebu.

Prilikom bušenja:

- uvek proverite da li je mašina na stabilnoj podlozi,
- isprobajte bušenje na otpadnim listovima i podesite mašinu pre bušenja konačne verzije dokumenta,
- pre bušenja uklonite spone i druge metalne predmete,
- nikada nemojte da opterećujete mašinu preko navedenog kapaciteta.

Ne izlažite mašinu toploti i vodi.

Nikada ne otvarajte i ne pokušavajte da popravite mašinu.

Priključite mašinu na lako dostupnu utičnicu.



Isključite mašinu nakon svake upotrebe

Izvučite utikač mašine kada se ne koristi duže vreme.

Napomena – ova mašina ima termostat koji se aktivira kada se mašina pregreje tokom upotrebe. Resetovaće se automatski kada upravljanje mašinom postane bezbedno.

PREČNIK SPIRALE I VELIČINE DOKUMENTA

Veličine prečnika spirale

		
mm	in	broj stranica
6 mm	1/4"	2-20
8 mm	5/16"	21-40
10 mm	3/8"	41-55
12 mm	1/2"	56-90
16 mm	5/8"	91-120
18 mm	1 1/16"	121-150
22 mm	7/8"	151-180
25 mm	1"	181-200
32 mm	1 1/4"	201-240
38 mm	1 1/2"	241-340
45 mm	1 3/4"	341-410
51 mm	2"	411-500

Potrebna vam je pomoć?

Korisnički servis... www.fellowes.com
Preпустите našim stručnjacima da pronađu rešenje po vašoj meri. Uvek pozovite kompaniju Fellowes pre nego što kontaktirate sa prodavcem.

PODEŠAVANJE

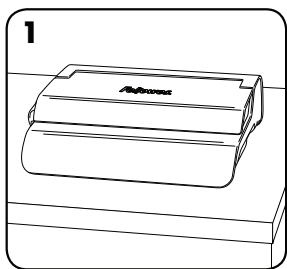

1. Proverite da li je mašina na stabilnoj podlozi.

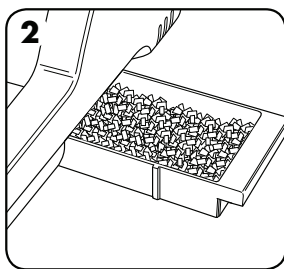

2. Proverite da li je fioka za otpad pravilno postavljena.

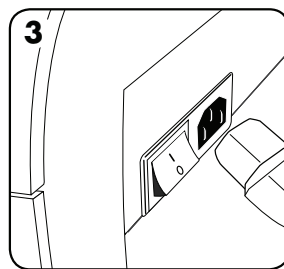

3. Mašina ima labave strujne kablove. Izaberite odgovarajući kabl za odgovarajuće napajanje.

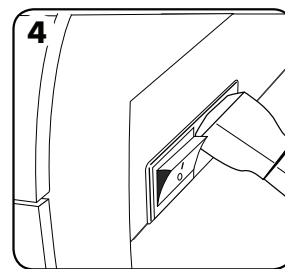

4. Utaknite kabl u mašinu (utičnica je sa zadnje strane mašine).

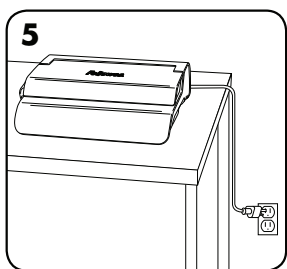

5. Priključite mašinu na lako dostupnu strujnu utičnicu. Uključite napajanje.

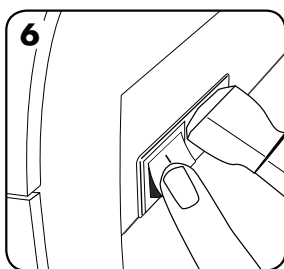

6. Uključite mašinu (prekidač je na zadnjoj strani)

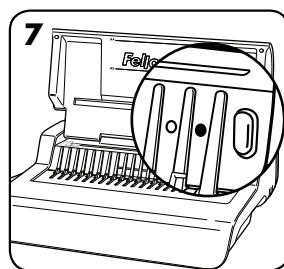

7. Podignite poklopac. Proverite da li se upalilo zeleno neonsko svetlo.

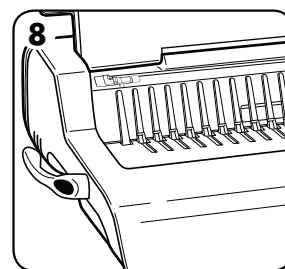

8. Uverite se da je poluga za otvaranje spirale gurnuta unazad.

PRE NEGO ŠTO POČNETE SA KORIČENJEM

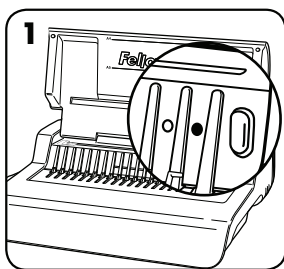

1. Proverite da li se upalilo zeleno neonsko svetlo.

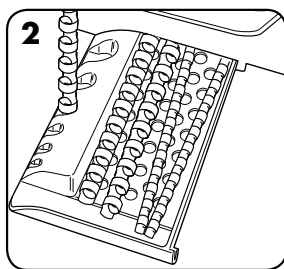

2. Izaberite pravilan prečnik spirale pomoću fioke za odlaganje spirala.

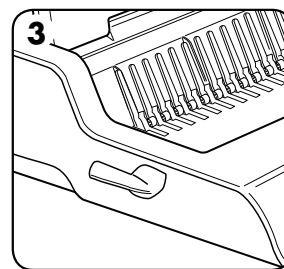

3. Umetnite plastičnu spiralu u mehanizam za otvaranje.

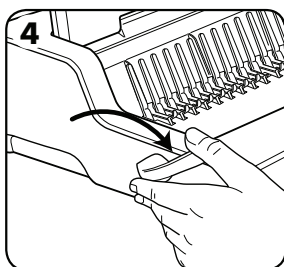

4. Povucite polugu za otvaranje spirale napred da otvorite spiralu.

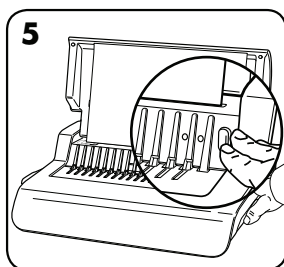

5. Isprobajte bušenje na otpadnim listovima da proverite podešenost graničnika.

POSTUPAK KORIČENJA

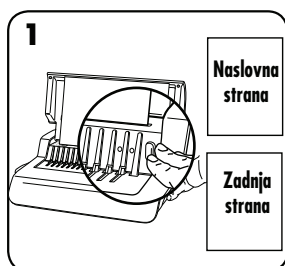

1. Uverite se da je graničnik podešen na odgovarajuću veličinu dokumenta. Najpre probušite naslovnu i zadnju stranu.

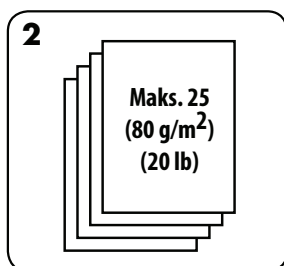

2. Probušite listove u malim grupama, tako da se mašina ne optereti, a korisnik da ne primenjuje prevelik pritisak. Ako je potrebno, podesite graničnik.

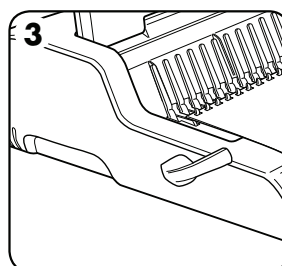

3. Probušene listove postavite neposredno na otvorenu spiralu. Počnite sa prednjim delom dokumenta.

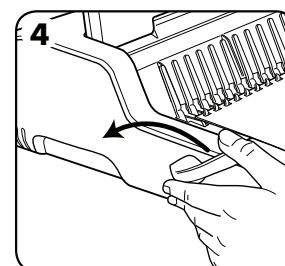

4. Kada su svi probušeni listovi postavljeni na spiralu, gurnite polugu za spiralu unazad da zatvorite spiralu i izvučete ukoričeni dokument.

POPRAVLJANJE UKORIČENOG DOKUMENTA

Dodatni listovi mogu se dodati ili ukloniti u bilo kom trenutku tako što se spirala otvori ili zatvori, kao što je već objašnjeno.

UKLANJANJE OTPADNIH OSTATAKA

Fioka za otpad smeštena je ispod mašine i otvara se sa desne strane. Fioku redovno praznite da biste postigli najbolje rezultate.

ODLAGANJE

Isključite mašinu. Spustite poklopac. Mašina za koričenje Quasar-E comb je dizajnirana za horizontalno postavljanje na sto.

REŠAVANJE PROBLEMA

Problem	Uzrok	Rešenje
Nema zelenog neonskog svetla	Mašina nije uključena	Uključite mašinu pozadi pored ulaza za utikač i kod utičnice.
Crveno neonsko svetlo za stanje mirovanja	Mašina je prepunjena pri bušenju	Pritisnite dugme za bušenje. Mašina će uvući bušače i resetovaće se. Nastavite proces dok se ne dovrši ciklus bušenja
Probušeni otvori nisu centrirani.	Graničnik nije podešen.	Podesite graničnik prema odgovarajućoj veličini papira ili korice.
Mašina ne buši.	Blokada	Proverite da li je fioka za otpad prazna. Proverite da li ima blokade na ulazu za papir.
Probušeni otvori nisu paralelni sa ivicom.	Nečistoća se nakupila ispod kalupa za bušenje.	Uzmite tvrd karton i provucite ga kroz ulaz za papir. Provucite karton sa strane da eventualni ostaci padnu u fioku za otpad.
Otvori su delimično probušeni.	Listovi nisu pravilno poravnati u odnosu na matricu za bušenje.	Podesite graničnik i proverite bušenje na otpadnim listovima dok ne otklonite grešku.
Ivice otvora su oštećene.	Možda je mašina preopterećena.	Probušite plastične korice zajedno sa listovima papira. Smanjite broj listova koje bušite.
Ostaci ispadaju iz fioke za otpad.	Fioka za otpad nije pravilno umetnuta ili je aktivirana „rafalna funkcija“.	Proverite da li je fioka za otpad prazna i da li je „rafalna funkcija“ isključena.

GARANCIJA

Fellowes daje garanciju na delove mašine za koričenje bez nedostataka što se tiče materijala i izrade u periodu od dve (2) godine od dana nabavke od strane krajnjeg korisnika. Ako se tokom garantnog perioda primete nedostaci na bilo kom delu proizvoda, isključivo i samo u vašoj odgovornosti je da popravite ili zamenite deo sa nedostacima o trošku i po mogućnostima proizvođača Fellowes. Ova garancija ne važi u slučaju zloupotrebe, pogrešnog rukovanja ili neovlašćene popravke. Bilo kakva podrazumevana garancija, uključujući garanciju podesnosti za prodaju ili određenu namenu, ovim putem se vremenski ograničava na prethodno navedeni

garantni period. Fellowes ni u jednom slučaju neće biti odgovoran za bilo kakvu posledičnu štetu koja bi mogla da se pripiše proizvodu. Ovom garancijom dodeljuju vam se posebna zakonska prava. Možda ćete imati druga zakonska prava na osnovu ovog ugovora. Trajanje, odredbe i uslovi ove garancije važe širom sveta, osim kada su različita ograničenja, restrikcije ili uslovi predviđeni lokanim pravom. Molimo da se obratite proizvođaču Fellowes ili vašem prodavcu ako su vam potrebne detaljnije informacije ili servis u garantnom roku.

БЪЛГАРСКИ

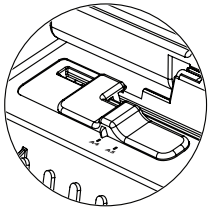

Подравняващ водач

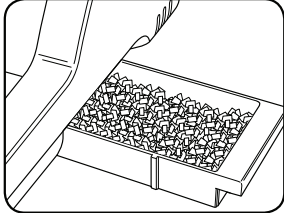

Тава за отпадъци

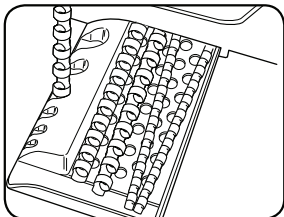

Съхраняване на гребени и измерване на документа

Опора за документите (капак)

Регулируем подравняващ водач

Лост за отваряне на гребена

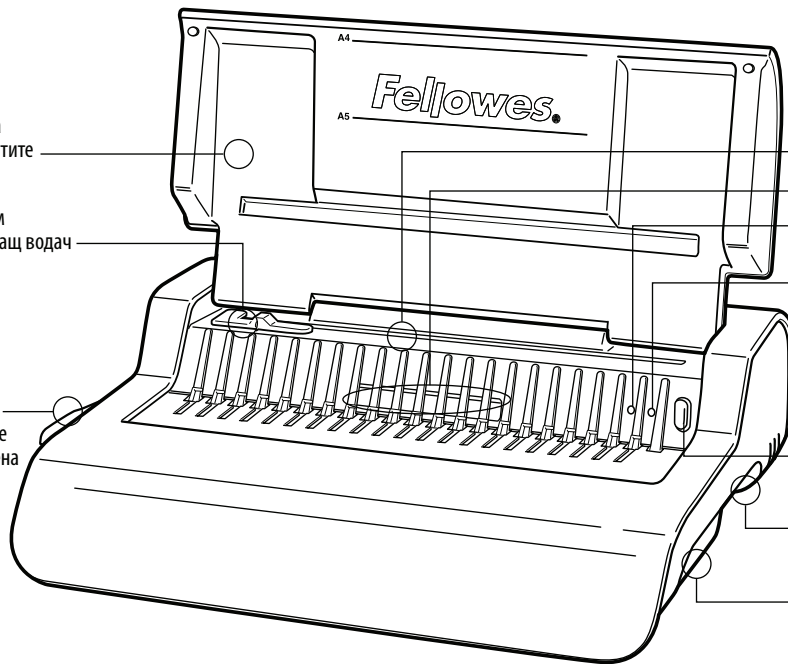

Вход за хартия

Прозорец

Неонова светлина за претоварване

Неонова светлина за включено захранване

Превключвател за включване/изключване

Бутон за перфориране

Тава за отпадъци

Съхраняване на гребени и измерване на документа

ВЪЗМОЖНОСТИ

Производителност при перфориране

Хартиени листове	
80 г / 20 паунда	25 листа
Прозрачни корици	
100-200 микрона / 4-8 мил.	3 листа
200+ микрона / 8+ мил.	2 листа
Други стандартни корици	
160-270 г / 40-60 паунда	3 листа
270+ г / 60+ паунда	2 листа
Напрежение:	220-240 V AC 50/60 Hz
Ток:	1,5 A
Работен цикъл:	30 минути вкл. / 30 минути изкл.

Производителност на подвързване

Макс. размер на гребена	50 мм/2 инча
Макс. документ (80 г / 20 паунда)	500 листа

Технически параметри

Размер на хартията	A4
Перфориращи слотове	21
Стъпка на слот	14,28 мм / 9/16 инча
Регулируем подравняващ водач	да
Капацитет на тавата за отпадъци	прибл. 1500 листа
Мощност на двигателя	345
Нето тегло	9,6 кг / 21,21 паунда
Размери (В x Ш x Д)	130 x 428 x 390 мм / 5,1 x 16,9 x 15,4 инча

ВАЖНИ ИНСТРУКЦИИ ЗА БЕЗОПАСНОСТ – Прочетете преди употреба!



ВНИМАНИЕ

Моля, съхранявайте ръководството за бъдещи справки.

Когато перфорирате:

- винаги поставяйте машината върху стабилна повърхност
- перфорирайте за проба отпадъчни листове и настройвайте машината преди перфориране на окончателните документи
- премахвайте кламерите и другите метални предмети преди перфориране
- никога не превишавайте нормираната производителност на машината

Дръжте машината далеч от източници на топлина и вода.

Никога не опитвайте да отваряте или да ремонтирате по друг начин машината.

Включете машината в леснодостъпен контакт.



Изключвайте машината след всяка употреба

Изключвайте кабела от машината, когато не се използва за дълъг период от време.

Забележка - тази машина е снабдена с термичен предпазител, който се активира при прегряване на машината по време на работа. Той автоматично ще се нулира, когато е безопасно да се работи с машината.

ДИАМЕТЪР НА ГРЕБЕНА И РАЗМЕРИ НА ДОКУМЕНТИТЕ

Размери на диаметъра на гребените

		
мм	инча	брой страници
6 мм	1/4 инча	2-20
8 мм	5/16 инча	21-40
10 мм	3/8 инча	41-55
12 мм	1/2 инча	56-90
16 мм	5/8 инча	91-120
18 мм	1 1/16 инча	121-150
22 мм	7/8 инча	151-180
25 мм	1 инч	181-200
32 мм	1 1/4 инча	201-240
38 мм	1 1/2 инча	241-340
45 мм	1 3/4 инча	341-410
51 мм	2 инча	411-500

Нуждаете се от помощ?

Обслужване на клиенти... www.fellowes.com
 Позволете на експертите ни да ви помогнат с правилното решение. Винаги се обаждайте на Fellowes преди да се свързвате с мястото на покупката си.

ИНСТАЛАЦИЯ

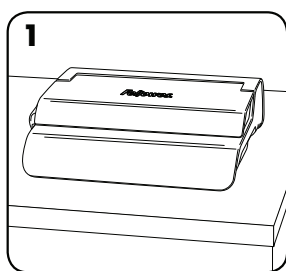

1. Поставете машината върху стабилна повърхност.

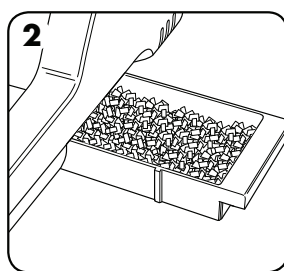

2. Проверете дали тавата за отпадъци е празна и правилно монтирана.

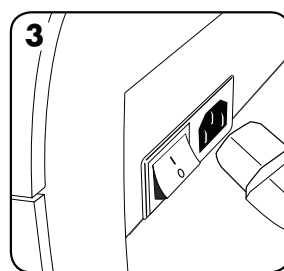

3. Машината е снабдена с разкачени захранващи кабели. Изберете подходящия кабел за конкретното електрозахранване.

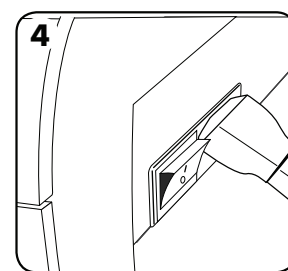

4. Включете кабела в машината (гнездото се намира в задната част на машината).

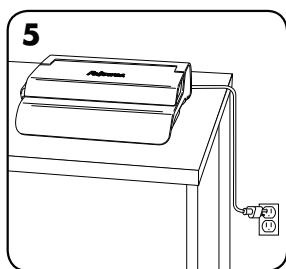

5. Включете щепсела на машината в лесно достъпно гнездо за мрежово електрозахранване. Включете мрежовото електрозахранване.

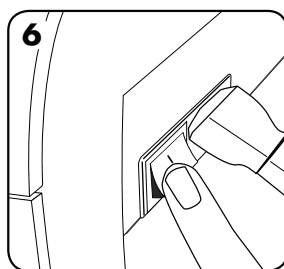

6. Включете машината (копчето е разположено в задната част на машината).

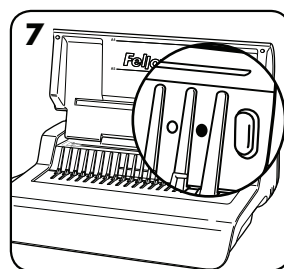

7. Повдигнете капака. Проверете дали зелената неорова светлина свети.

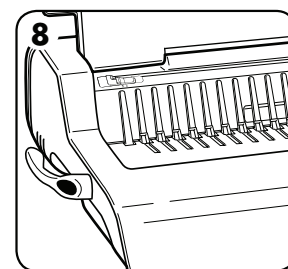

8. Уверете се, че лостът за отваряне на гребена е избутан назад.

ПРЕДИ ДА ПОЧНЕТЕ ДА ПОДВЪРЗВАТЕ

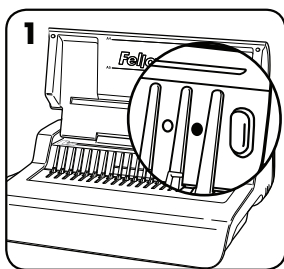

1. Проверете дали зелената неонова светлина свети.

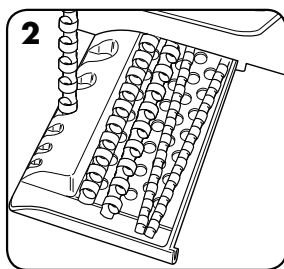

2. Изберете правилния диаметър за гребена, като използвате тавата за съхраняване на гребените.

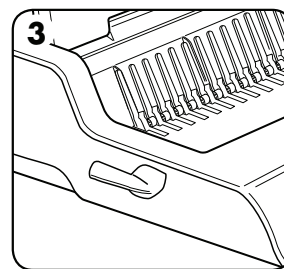

3. Вмъкнете пластмасовия гребен в механизма за отваряне.

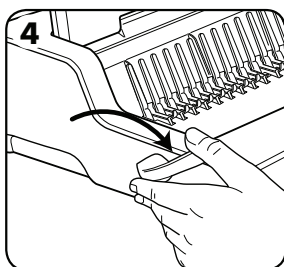

4. Издърпайте напред лоста за отваряне на гребена, за да отворите гребена.

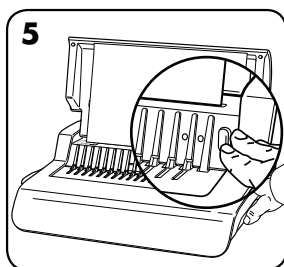

5. Перфорирайте за проба отпадъчни листове, за да проверите настройката на подравняващия водач.

СТЪПКИ ПРИ ПОДВЪРЗВАНЕ



1. Уверете се, че подравняващият водач е настроен за точния размер на документа. Първо перфорирайте предната и задната корици.

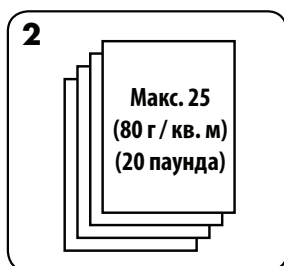

2. Перфорирайте листовите на малки партиди, които не претоварват машината или потребителя. Регулирайте подравняващия водач при необходимост.

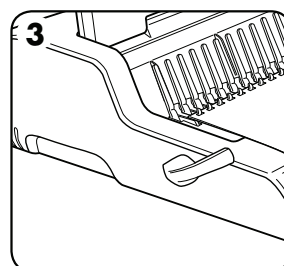

3. Зареждайте перфорираните листове директно върху отворения гребен. Започнете с предната част на документа.

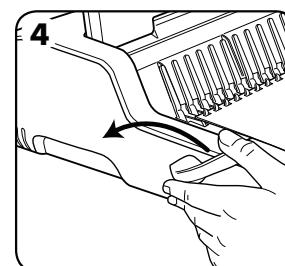

4. Когато всички перфорирани листове бъдат заредени върху гребена, натиснете лоста на гребена назад, за да затворите гребена и да отстраните подвързания документ.

КОРИГИРАНЕ НА ПОДВЪРЗАН ДОКУМЕНТ

Допълнителни листове могат да бъдат добавяни или отстранявани по всяко време чрез отварянето и след това затварянето на гребена, както е описано по-горе.

ОТСТРАНЯВАНЕ НА ОТПАДЪЧНИ ИЗРЕЗКИ

Тавата за отпадъци се намира под машината, като достъпът до нея е възможен от дясната страна. За да гарантирате максимално добри резултати, изпразвайте редовно тавата.

СЪХРАНЯВАНЕ

Изключете машината. Спуснете капака. Подвързващата машина Quasar-E е конструирана да бъде съхранявана в хоризонтално положение върху бюрото.

ОТСТРАНЯВАНЕ НА ПРОБЛЕМИ

Проблем	Причина	Решение
Няма зелена неонова светлина	Машината не е включена	Включете машината от задната част близо до гнездото за щепсела и в електрическия контакт.
Червена неонова светлина за режим на готовност	Машината е претоварена при перфориране	Натиснете бутона за перфориране. Машината ще оттегли перфораторите и ще се нулира. Продължете този процес до завършване на цикъла на перфориране
Перфорираните отвори не са центрирани	Подравняващият водач не е настроен	Регулирайте подравняващия водач в съответствие с правилния размер на хартията или корицата.
Машината не перфорира	Задръстване	Проверете дали тавата за отпадъци е празна. Проверете за задръстване на входа за хартията.
Перфорираните отвори не са успоредни на водача.	Под пробойниците са заседнали изрезки.	Вземете парче твърд картон и го плъзнете във входа за хартия. Размърдайте картона настрани, за да освободите заседналите изрезки, ако има такива, в тавата за отпадъци.
Частични отвори	Листове не са центрирани правилно според схемата на перфориране.	Регулирайте подравняващия водач и перфорирайте пробно отпадъчни листове до правилно положение
Повредени ръбове на отворите	Възможно претоварване на машината	Перфорирайте пластмасовите корици с хартиените листове. Намалете броя на перфорираните листове.
Изсипвания от тавата за отпадъци	Тавата за отпадъци не е правилно поставена или "функцията при препълване" не е активирана	Проверете дали тавата за отпадъци е празна и „функцията при препълване“ е изключена.

ГАРАНЦИЯ

Fellowes гарантира, че всички части на подвързващата машина са без дефекти на материали и изработка, като дава 2-годишна гаранция от датата на покупка от първоначалния клиент. Ако която и да е част се окаже дефектна през гаранционния период, вашето единствено и изключително обезщетение ще бъде ремонт или замяна на дефектната част по избор и за сметка на Fellowes. Настоящата гаранция не важи за случаите на злоупотреба, неправилно манипулиране или неупълномощени ремонти. Всяка косвена гаранция, включително тази за продаваемост или пригодност за конкретна цел, по силата на настоящия документ е ограничена в рамките на съответния гаранционен период, указан по-горе. В никой случай Fellowes

не носи отговорност за каквито и да е последващи повреди, дължащи се на този продукт. Настоящата гаранция ви дава определени законови права. Вие може да разполагате с други юридически права, които да се различават от настоящата гаранция. Продължителността, правилата и условията на настоящата гаранция са валидни в целия свят, с изключение на местата, където местното законодателство може да изисква различни ограничения, рестрикции или условия. За повече подробности или за получаване на обслужване по настоящата гаранция се свържете с Fellowes или с вашия търговец.

ROMÂNĂ

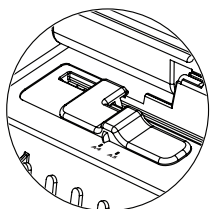

Ghidaj pentru margine

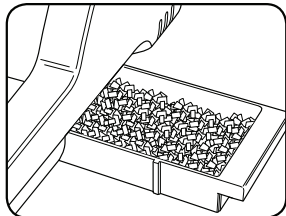

Tavă de reziduuri

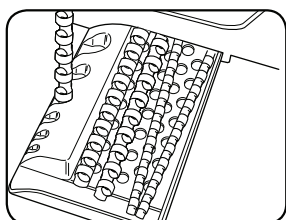

Depozitarea pieptenului și măsurarea documentelor

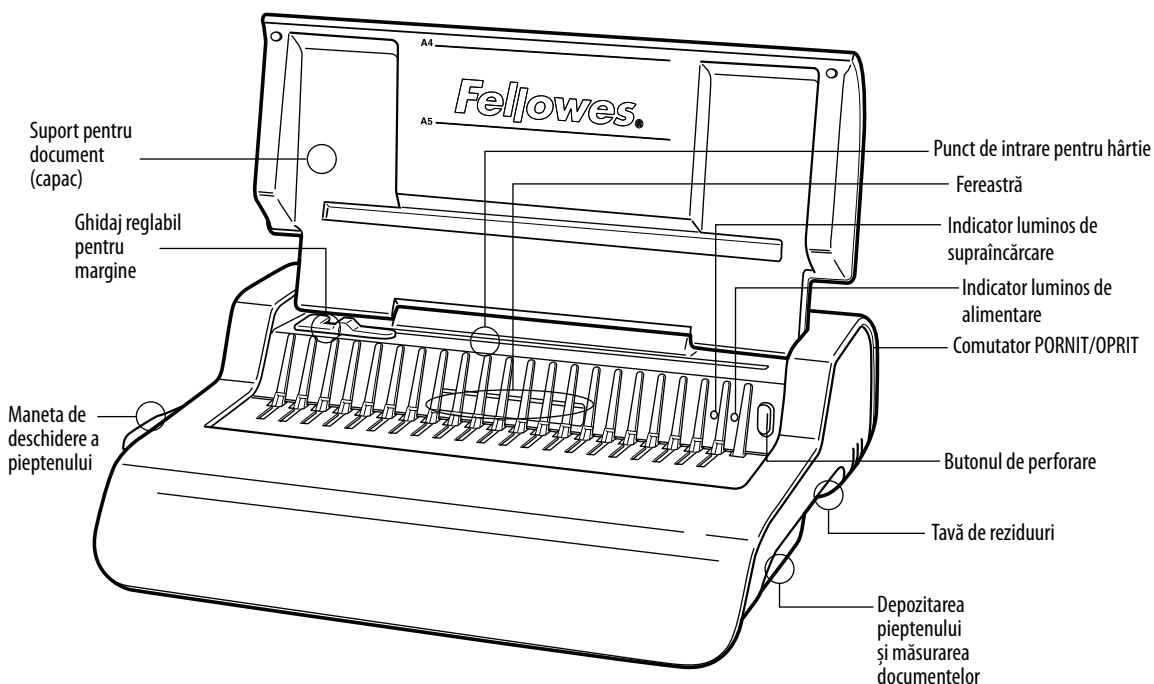

Suport pentru document (capac)

Ghidaj reglabil pentru margine

Maneta de deschidere a pieptenului

Punct de intrare pentru hârtie

Fereastră

Indicator luminos de supraîncărcare

Indicator luminos de alimentare

Comutator PORNIT/OPRIT

Butonul de perforare

Tavă de reziduuri

Depozitarea pieptenului și măsurarea documentelor

CARACTERISTICI

Capacitate de perforare

Coli de hârtie

80 g / 20 lb 25 de coli

Coperți transparente

100-200 microni / 4-8 mil 3 coli

200+ microni / 8+ mil 2 coli

Alte coperți standard

160-270 g / 40-60 lb 3 coli

270+ g / 60+ lb 2 coli

Tensiune: 220-240 V CA 50/60 Hz

Curent: 1,5 A

Ciclu de funcționare: 30 minute pornit / 30 minute oprit

Capacitate de legare

Dimensiune maximă a pieptenului 50 mm/2"

Document maxim (80 g / 20 lb) 500 coli

Date tehnice

Dimensiuni hârtie A4

Sloturi de perforare 21

Distanța între sloturi 14,28 mm / 9/16"

Ghidaj reglabil pentru margine da

Capacitatea tăvii pentru reziduuri aprox. 1500 coli

Putere motor 345

Greutate netă 9,6 kg / 21,21 lb

Dimensiuni (Î x L x A) 130 x 428 x 390 mm / 5,1" x 16,9" x 15,4"

INSTRUCȚIUNI DE SIGURANȚĂ IMPORTANTE — Citiți înainte de utilizare!



ATENȚIE

Păstrați pentru consultare viitoare

Când perforați:

- verificați întotdeauna că aparatul se află pe o suprafață stabilă
 - efectuați teste de perforare pe coli de rebuturi și configurați aparatul înainte de a perfora documentele finale
 - îndepărtați capsule și alte obiecte metalice înainte de perforare
 - nu depășiți niciodată capacitatea declarată a aparatului
- Țineți aparatul la distanță de surse de căldură și de apă.

Nu încercați niciodată să desfaceți sau să reparați aparatul.

Conectați aparatul la o priză ușor accesibilă.

Închideți aparatul după fiecare utilizare

Scoateți din priză aparatul când nu este utilizat o perioadă mai lungă de timp.

Notă - acest aparat este dotat cu un dispozitiv termic de întrerupere a curentului care se activează atunci când aparatul se supraîncăleşte în timpul utilizării. Acesta se va reseta automat aparatul atunci când este sigur pentru a fi utilizat.

DIAMETRUL PIEPTENELUI ȘI DIMENSIUNILE DOCUMENTELOR

Diametrul pieptenului

mm	inch	număr de pagini
6 mm	1/4"	2-20
8 mm	5/16"	21-40
10 mm	3/8"	41-55
12 mm	1/2"	56-90
16 mm	5/8"	91-120
18 mm	1 1/16"	121-150
22 mm	7/8"	151-180
25 mm	1"	181-200
32 mm	1 1/4"	201-240
38 mm	1 1/2"	241-340
45 mm	1 3/4"	341-410
51 mm	2"	411-500

Aveți nevoie de ajutor?

Serviciul de relații cu clienții... www.fellowes.com
 Apelați la experții noștri pentru soluții. Apelați întotdeauna la Fellowes înainte de a contacta locul de unde ați făcut achiziția.

INSTALARE

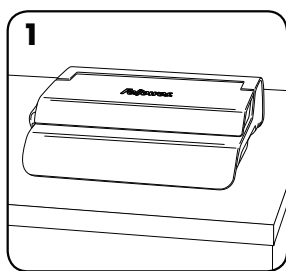

1. Asigurați-vă că aparatul se află pe o suprafață stabilă.

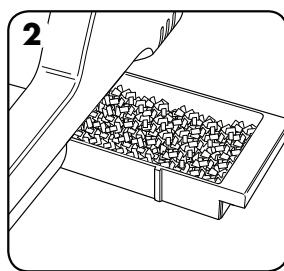

2. Verificați dacă tava de reziduuri este goală și fixată corect.

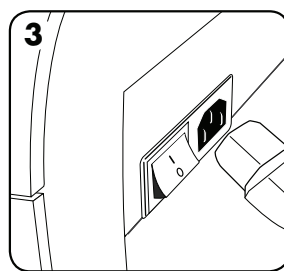

3. Aparatul este alimentat prin cabluri de alimentare libere. Selectați cablul potrivit pentru sursa de alimentare corespunzătoare.

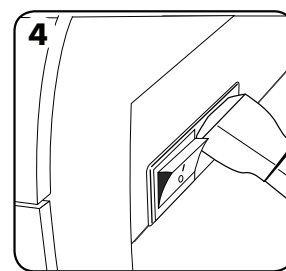

4. Potrivii cablul la aparat (mufa de intrare este în partea din spate a aparatului).

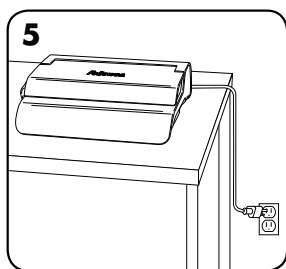

5. Conectați utilajul la o priză ușor accesibilă de alimentare cu curent electric. Deschideți întrerupătorul prizei.

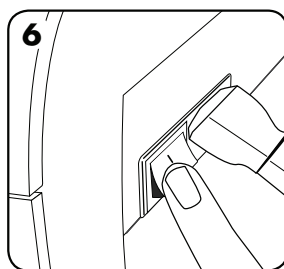

6. Porniți aparatul (de la comutatorul situat pe spatele aparatului)

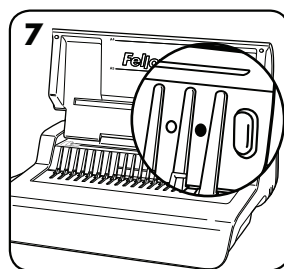

7. Ridicați capacul. Verificați dacă indicatorul luminos de alimentare verde este aprins.

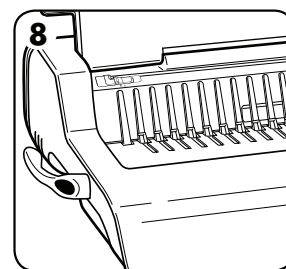

8. Asigurați-vă că maneta de deschidere a pieptenului este împinsă înapoi.

ÎNAINTE DE A EFECTUA LEGAREA

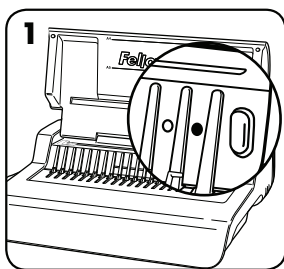

1. Verificați dacă indicatorul luminos de alimentare verde este aprins.

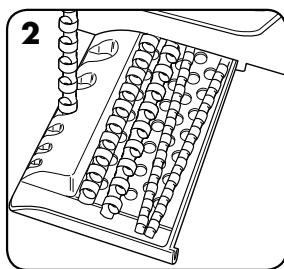

2. Selectați diametrul de pieptene corect folosind tava de depozitare a pieptenului.

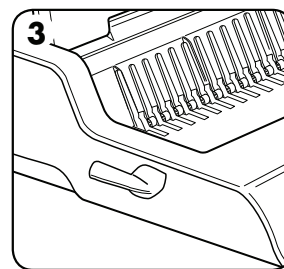

3. Introduceți pieptenele de plastic în mecanismul de deschidere.

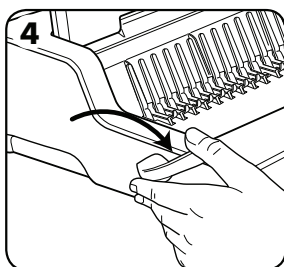

4. Trageți maneta de deschidere a pieptenului în față pentru a deschide pieptenele.

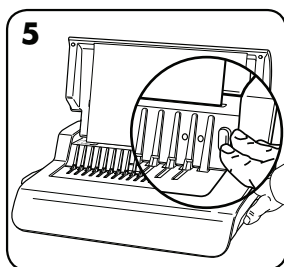

5. Testați perforatorul cu coli de rebuturi pentru a verifica setarea ghidajului de margine.

ETAPELE LEGĂRII

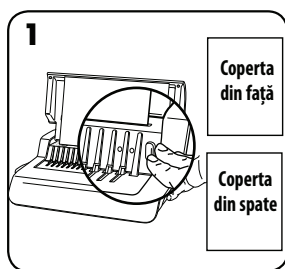

1. Asigurați-vă că ghidajul de margine este fixat la dimensiunea corectă a documentului. Perforați inițial coperta din față și din spate.

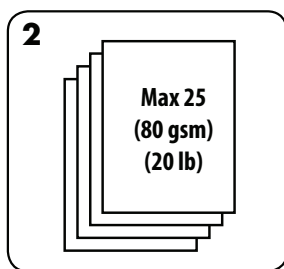

2. Perforați foile în serii mici, care nu supraîncarcă aparatul sau utilizatorul. Dacă este necesar, ajustați ghidajul de margine.

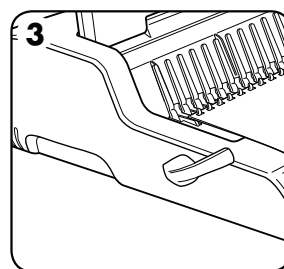

3. Încărcați foile perforate direct pe pieptenele deschis. Începeți cu partea din față a documentului.

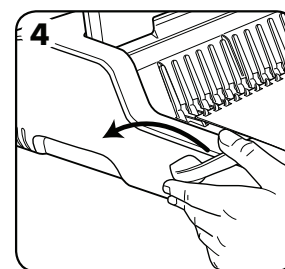

4. Când toate colile perforate au fost încărcate pe pieptene, împingeți înapoi maneta pentru a închide pieptenul și a scoate documentul legat.

CORECTAREA UNUI DOCUMENT LEGAT

Se pot adăuga sau scoate coli oricând, deschizând apoi închizând pieptenele, conform descrierii de mai sus.

ÎNDEPĂRTAREA REZIDUURILOR DE PERFORARE

Tava de reziduuri este amplasată sub aparat și este accesată din partea dreaptă. Pentru cele mai bune rezultate, goliți tava în mod regulat.

DEPOZITARE

Închideți aparatul. Coborâți capacul. Binderul cu pieptene Quasar-E este conceput pentru amplasare orizontală pe masă.

DEPANARE

Problemă	Cauza	Soluție
Nu este aprins indicatorul de alimentare verde	Aparatul nu este pornit	Porniți aparatul folosind comutatorul situat pe spatele aparatului, lângă mufa de intrare, și conectați-l la o priză.
Indicator luminos de standby roșu	Aparatul este supraîncărcat în timpul perforării	Apăsăți butonul de perforare. Aparatul va retrage perforatoarele și se va reseta. Continuați acest proces până la terminarea ciclului de perforare.
Găurile perforate nu sunt centrale	Ghidajul de margine nu a fost setat	Ajustați ghidajul de margine la dimensiunea corectă a hârtiei sau copertii.
Aparatul nu perforază	Blocaj	Verificați dacă tava de reziduuri este goală. Verificați dacă există blocaje la punctul de intrare pentru hârtie.
Găurile perforate nu sunt paralele cu marginea.	Există resturi prinse sub poansoane.	Luați o bucată de carton tare și introduceți-o la punctul de intrare pentru hârtie. Deplasați lateral cartonul pentru a împinge eventualele reziduuri de perforare în tava de reziduuri.
Perforații parțiale	Colile nu sunt aliniate corect cu tiparul de perforare.	Ajustați ghidajul de margine și testați fișele de rebuturi până obțineți un tipar corect
Marginile perforațiilor sunt deteriorate	Posibilă supraîncărcare a aparatului	Perforați copertile de plastic împreună cu colile de hârtie. Reduceți numărul de coli perforate.
Tava de reziduuri are scăpări	Tava de reziduuri nu este inserată corect sau s-a activat „funcția cascadă”	Verificați dacă tava de reziduuri este goală și dacă este dezactivată „funcția cascadă”.

GARANȚIE

Compania Fellowes garantează că toate piesele aparatului de legat sunt lipsite de defecte ale materialelor sau de construcție timp de 2 ani de la cumpărarea de către consumatorul inițial. Dacă se constată că vreo piesă este defectă pe durata perioadei de garanție, compensația dvs. unică și exclusivă va fi reparația sau înlocuirea piesei defecte, la alegerea și pe cheltuiala Fellowes. Prezenta garanție nu se aplică în cazul de abuz, manipulare greșită sau reparații neautorizate. Orice garanție implicită, inclusiv cea de vandabilitate sau potrivire pentru un anumit scop, este limitată prin prezenta ca durată

la perioada de garanție adecvată stabilită mai sus. Compania Fellowes nu va fi în nici un caz răspunzătoare pentru daune derivate ce ar putea fi atribuite acestui produs. Această garanție vă oferă anumite drepturi legale. Este posibil să aveți alte drepturi legale, diferite de prezenta garanție. Durata, termenii și condițiile acestei garanții sunt valabile în întreaga lume, cu excepția cazurilor în care alte limitări, restricții sau condiții sunt impuse de legislația locală. Pentru detalii suplimentare sau pentru a obține servicii în cadrul acestei garanții, contactați compania Fellowes sau distribuitorul local.

قطر فتحات الكعب البلاستيكي وأحجام المستند

قياسات أقطار فتحات الكعب البلاستيكي

عدد الصفحات	بوصة	مم
20 - 2	4/1 بوصة	6 مم
40 - 21	16/5 بوصة	8 مم
55 - 41	8/3 بوصة	10 مم
90 - 56	2/1 بوصة	12 مم
120 - 91	8/5 بوصة	16 مم
150 - 121	16/1 1 بوصة	18 مم
180 - 151	8/7 بوصة	22 مم
200 - 181	1 بوصة	25 مم
240 - 201	4/1 1 بوصة	32 مم
340 - 241	2/1 1 بوصة	38 مم
410 - 341	4/3 1 بوصة	45 مم
500 - 411	2 بوصة	51 مم

هل تحتاج للمساعدة؟

خدمة العملاء... www.fellowes.com
 دع خبراءنا يقومون بمساعدتك في إيجاد حل. احرص دائمًا على
 الاتصال بشركة Fellowes قبل الاتصال بالمتخصصين بمكان الشراء.

الإعداد

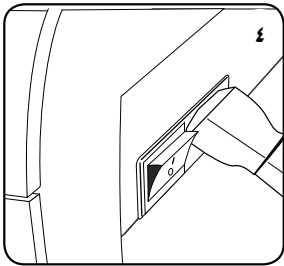

4. ضع سلك التوصيل في الآلة
 (يوجد المقبس في الجزء الخلفي
 من الآلة).

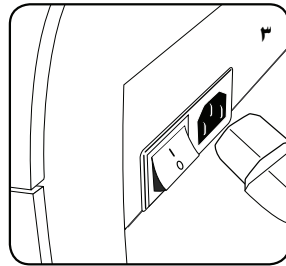

3. الآلة مزودة بأسلاك غير
 محكمة لتوصيل الطاقة.
 حدد سلك التوصيل الصحيح
 لضمان دعم طاقة مناسب.

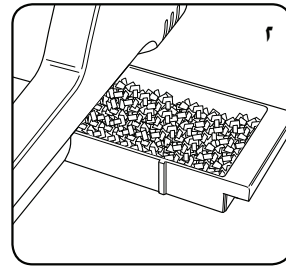

2. تحقق من خلو درج النفايات
 وتركيبه بشكل صحيح.

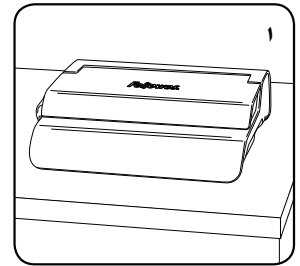

1. تأكد من أن الآلة على سطح
 مستو.

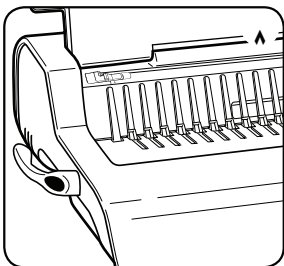

8. تأكد من أن ذراع فتح حلقات
 الكعب مدفوعاً جهة الخلف.

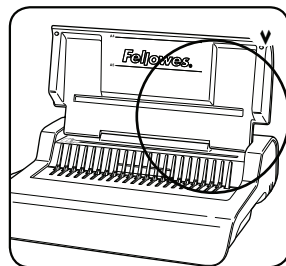

7. ارفع الغطاء. تحقق من
 فتح نيون التشغيل ذات اللون
 الأخضر.

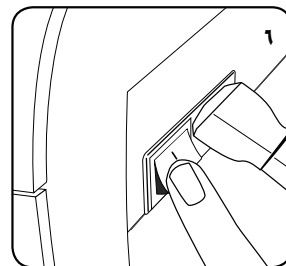

6. قم بتشغيل الجهاز (الموجود
 في الجانب الخلفي للآلة).

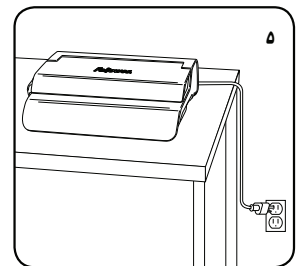

5. قم بتوصيل الماكينة بمقابس
 طاقة رئيسي سهل الوصول إليه.
 قم بتشغيل الأجهزة الرئيسية.

قبل التجميع

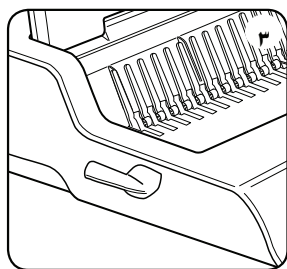

3. أدخل الكعب البلاستيكي داخل آلة الفتح.

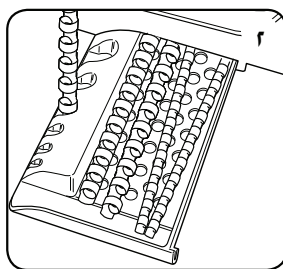

2. اختر كعب بلاستيكي بقطر مناسب بالاستعانة بدرج الاحتفاظ بالكعوب البلاستيكية.

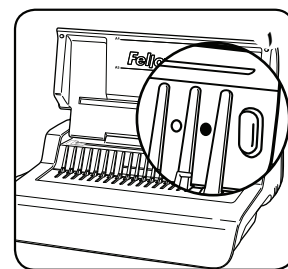

1. تحقق من فتح نيون التشغيل بالإضاءة الخضراء.

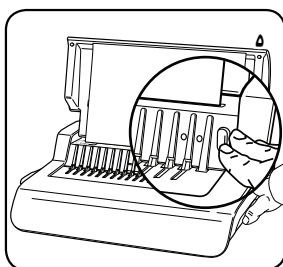

5. اختبر الأداء باستخدام كمية صغيرة من الأوراق المراد ثقبها للتأكد من صحة إعداد معيار محاذاة الحواف.

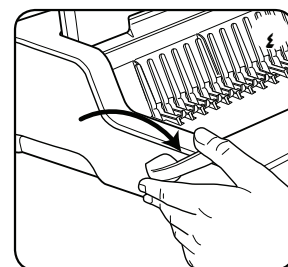

4. اسحب ذراع فتح حلقات الكعب للأمام لفتح حلقات الكعب.

خطوات التجميع

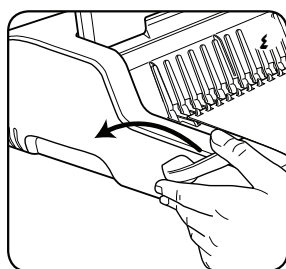

4. بعد وضع جميع الأوراق المثقوبة داخل الكعب البلاستيكي، ادفع ذراع خريك حلقات الكعب للخلف لإغلاق حلقات الكعب. ثم أزل المستند الذي تم جمعه من الماكينة.

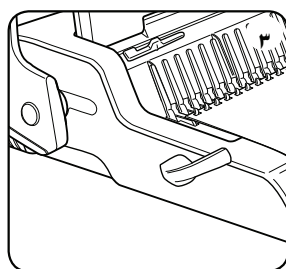

3. ضع الأوراق المثقوبة داخل الكعب البلاستيكي المفتوح الحلقات مباشرةً مع مراعاة البدء من الجزء الأمامي للمستند.

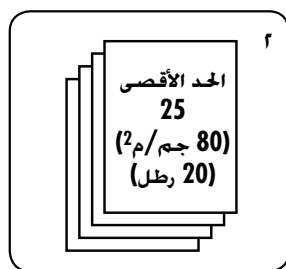

2. انقب مجموعات صغيرة من الأوراق بما لا يمثل عبء ثقيل على الماكينة أو المستخدم. اضبط معيار محاذاة الحواف، إذا لزم الأمر.

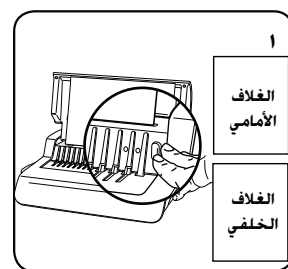

1. تأكد من ضبط معيار محاذاة الحواف على الحجم المناسب للمستند. انقب الغلافين الأمامي والخلفي أولاً.

تعديل المستند بعد تجميعه

يمكنك تضمين بعض الأوراق الإضافية أو إزالتها في أي وقت عن طريق فتح حلقات الكعب البلاستيكي ثم إغلاقها على النحو المبين فيما سبق.

إزالة مخلفات القصاصات

يوجد درج المخلفات أسفل الماكينة ويمكن الوصول إليه من الجانب الأيمن لها. للحصول على أفضل النتائج، ينبغي إفراغ الدرج بانتظام.

التخزين

قم بإغلاق الآلة. قم بخفض الغطاء. تم تصميم ماكينة Quasar-E للتغليف بكعب بلاستيكي بحيث يمكن الاحتفاظ بها في وضع أفقي فوق المكتب.

استكشاف المشكلات وإصلاحها

المشكلة	السبب	الحل
لا يوجد نيون تشغيل بضوء أخضر.	لم يتم تشغيل الآلة.	ضع الآلة على الجزء الخلفي بالقرب من فتحة توصيل والمقبس.
نيون استعداد بضوء أحمر	زيادة العبء على الماكينة عند الثقب	اضغط زر الثقب. ستسحب الآلة الفتحات وتقوم بإعادة ضبط نفسها. استمر في العملية حتى تكتمل دورة الثقب.
الفتحات الناتجة عن الثقب ليست بالمنتصف.	لم يتم ضبط معيار محاذاة الحواف.	ضبط معيار محاذاة الحواف بما يناسب الحجم الصحيح للورق أو الغلاف.
لا تقوم الماكينة بالثقب.	انسداد	التأكد من إفراغ درج المخلفات. والتأكد من عدم وجود انسداد في مدخل الورق.
الفتحات الناتجة عن الثقب غير موازية للحافة.	ثمة بقايا عالقة أسفل قوالب تشكيل الفتحات.	أحضر ورق مقوى متين وأدخله في مدخل الورق. حرك الورق المقوى في اتجاه الجوانب لتحرير أي قصاصات متناثرة وإدخالها في درج المخلفات.
فتحات مثقوبة جزئيًا	لم تتم محاذاة الأوراق بطريقة صحيحة بما يناسب نمط الثقب.	اضبط معيار محاذاة الحواف واختبر الأداء باستخدام كمية صغيرة من الأوراق المراد ثقبها حتى تصل إلى النتائج الصحيحة.
حواف الفتحات تالفة.	احتمال زيادة العبء على الماكينة	انقب الأغلفة البلاستيكية مع صفحات الورق. وقلل عدد الأوراق المراد ثقبها.
خروج محتويات درج المخلفات	لم يتم إدخال درج المخلفات بطريقة صحيحة أو تم تفعيل ميزة "التخلص من المحتويات".	تأكد من إفراغ درج المخلفات وإيقاف خاصية "التخلص من المحتويات".

ضمان

تضمن شركة Fellowes خلو جميع أجزاء آلة التجميع من عيوب المادة والتصنيع لمدة عامين بدءًا من تاريخ الشراء للمستهلك الأصلي. في حالة اكتشاف عيب في أي قطعة خلال فترة الضمان. فسيفتصر التعويض الوحيد والحصري المقدم لك على إصلاح القطعة المعيبة أو استبدالها. وفقًا لما تراه شركة Fellowes وعلى نفقتها. لا ينطبق هذا الضمان في حالات سوء الاستخدام، أو المناولة، أو الإصلاح الغير مصرح به. بموجب هذا، يكون أي ضمان ضمني بما في ذلك قابلية التسويق أو الملائمة لأي غرض خاص. قاصرًا في مدته على فترة الضمان المحددة أعلاه. لن تكون شركة Fellowes مسؤولة على الإطلاق عن أي تلفيات تبعية منسوبة إلى هذا المنتج. يمنحك هذا الضمان حقوقًا قانونية محددة. قد يكون لديك حقوق قانونية أخرى تختلف عن هذا الضمان. تسري مدة هذا الضمان وشروطه وأحكامه في جميع أنحاء العالم. فيما عدا في الأماكن التي يتطلب فيها القانون المحلي تطبيق قيود أو شروط أو أحكام مختلفة. لمزيد من التفاصيل أو للحصول على خدمة بموجب هذا الضمان. الرجاء الاتصال بشركة Fellowes أو بالوكيل الذي تتعامل معه.

تضمن شركة Fellowes خلو جميع أجزاء آلة التجميع من عيوب المادة والتصنيع لمدة عامين بدءًا من تاريخ الشراء للمستهلك الأصلي. في حالة اكتشاف عيب في أي قطعة خلال فترة الضمان. فسيفتصر التعويض الوحيد والحصري المقدم لك على إصلاح القطعة المعيبة أو استبدالها. وفقًا لما تراه شركة Fellowes وعلى نفقتها. لا ينطبق هذا الضمان في حالات سوء الاستخدام، أو المناولة، أو الإصلاح الغير مصرح به. بموجب هذا، يكون أي ضمان ضمني بما في ذلك قابلية التسويق أو الملائمة لأي غرض خاص. قاصرًا في مدته على فترة

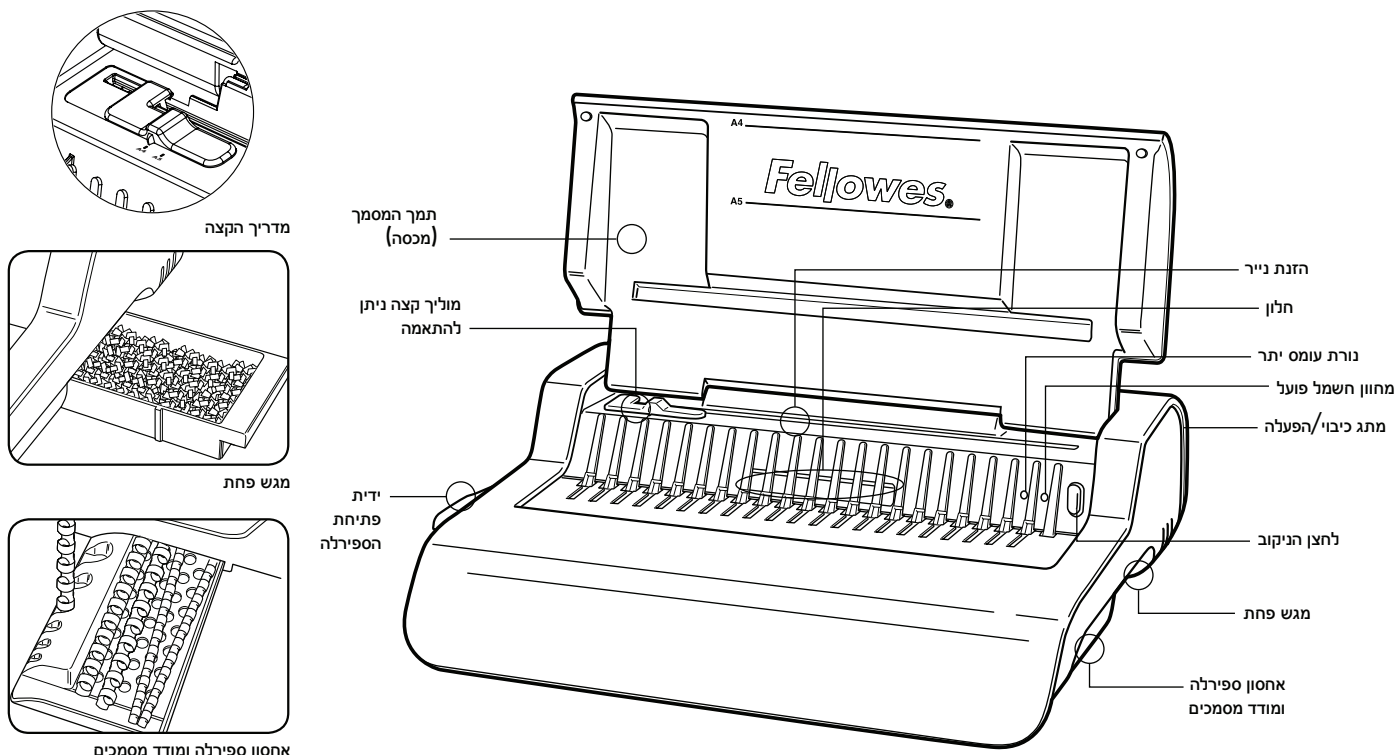

תכונות ויכולות

קיבולת כריכה		קיבולת ניקוב	
גודל מרבי לספירת כריכה	גודל מסמך מרבי (80 גרם/20 ליברה)	גליונות מרבי	גרם/20 ליברה
50 מ"מ/2"	גודל מסמך מרבי (80 גרם/20 ליברה)	25 גליונות	80 גרם/20 ליברה
נתונים טכניים		כריכות שקופות	
מימדי הנייר	חריצי ניקוב	3 גליונות	100-200 מיקרון/4-8 מיל
A4	21	2 גליונות	200 מיקרון/8+ מיל
מרווח החריץ	מוליך קצה ניתן להתאמה	כריכות סטנדרטיות אחרות	
14.28 מ"מ / 9/16 אינץ'	קיבולת מגש פחת	3 גליונות	160-270 גרם/40-60 ליברה
ק	הספק המנוע בואט	2 גליונות	270+ גרם/60+ ליברה
בערך 1500 גליונות	משקל נטו	220-240 וולט ז"ה	מתח: 50/60 הרץ
345	מימדים (גובה/רוחב/עומק)	1.5 אמפר	זרם: 1.5
9.6 ק"ג / 21.21 ליברה	15.4" x 16.9" x 5.1" / 390 x 428 x 130 מ"מ	30 דקות הפעלה/30 דקות מנוחה	מחזור עבודה:

הוראות בטיחות חשובות - יש לקרוא לפני ההפעלה!

נא לשמור לעיון בעתיד



בעת ביצוע ניקוב:

- הקפידו לוודא כי המכשיר עומד על משטח יציב
- הקפידו לבדוק רצועות נוספות והכינו את המכשיר לפני ביצוע ניקוב סופי
- הקפידו לסלק סיכות משרדיות ופריטי מתכת אחרים לפני ביצוע הניקוב
- אין לחרוג מהביצועים המוגדרים עבור המכשיר.
- הקפידו להרחיק את המכשיר ממקורות חום ומים.

אין לנסות לפתוח את המכשיר או לתקנו בכל דרך אחרת.

חברו את המכשיר אל שקע חשמלי נגיש.

כבו את המכשיר לאחר כל שימוש.

נתקו את המכשיר מהחשמל כאשר הוא לא יהיה בשימוש למשך תקופה ארוכה.

שימו לב – מכשיר זה מצויד בהתקן אוטומטי לכיבוי אספקת החשמל, שמופעל כאשר המכשיר מתחמם מדי במהלך הפעולה. המכשיר יתאפס ויאפשר הפעלה מחדש כאשר הפעלתו בטוחה.

קוטר הספירלה

מספר דפים	אינץ'	מ"מ
2-20	1/4"	6 מ"מ
21-40	5/16"	8 מ"מ
41-55	3/8"	10 מ"מ
56-90	1/2"	12 מ"מ
91-120	5/8"	16 מ"מ
121-150	1 1/16"	18 מ"מ
151-180	7/8"	22 מ"מ
181-200	1"	25 מ"מ
201-240	1 1/4"	32 מ"מ
241-340	1 1/2"	38 מ"מ
341-410	1 3/4"	45 מ"מ
411-500	2"	51 מ"מ

צריכים עוד עזרה?

שירות לקוחות... www.felloses.com
 תנו למומחים שלנו לעזור לך עם פיתרון לבעיה.
 התקשרו תמיד אל חברת Fellowes לפני
 שתתקשרו עם מקום הרכישה.

הכנות

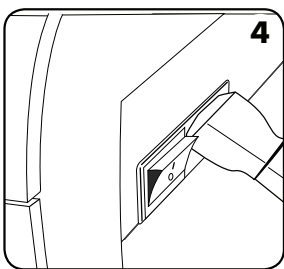

4. חברו את הכבל אל המכשיר (השקע נמצא בצידו האחורי של המכשיר).

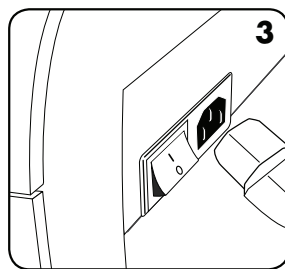

3. המכשיר מסופק עם חיבורי חשמל פתוחים. בחרו את הכבל המתאים והתאימו אותו אל אספקת החשמל המתאימה.

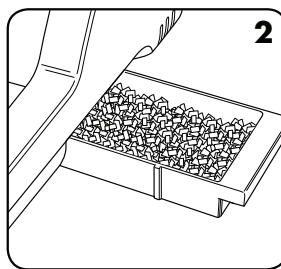

2. בידקו כי מגש הפחת ריק וכי הוא מורכב כראות.

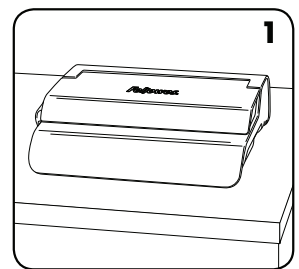

1. ודאו כי המכשיר עומד על משטח יציב.

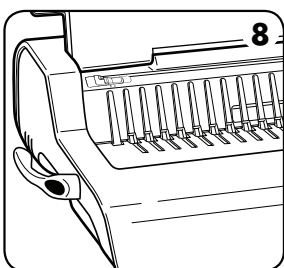

8. ודאו כי ידית פתיחת הספירלות נדחפה אחורה.

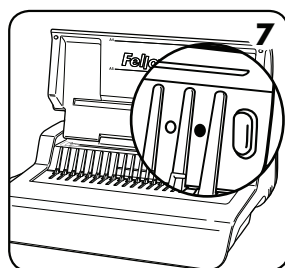

7. הרימו את המכסה. ודאו כי נורת הפעלה הירוקה דולקת.

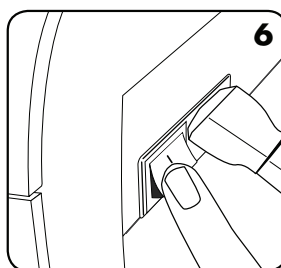

6. הפעילו את המכשיר (באמצעות המתג שמאחורי המכשיר).

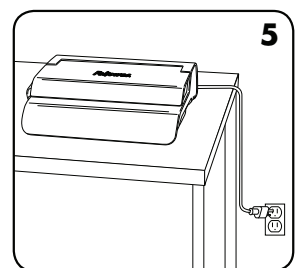

5. חברו את המכשיר אל שקע חשמלי נגיש. הפעילו את אספקת החשמל.

לפני תחילת הכריכה

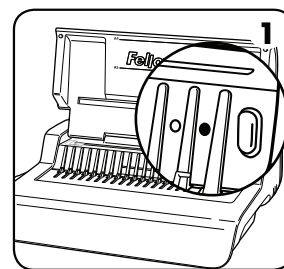

1. ודאו כי נורת ההפעלה הירוקה דולקת.

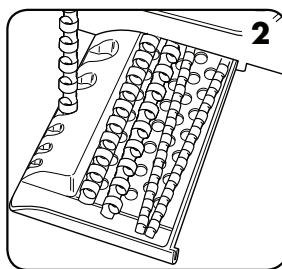

2. בחרו בספירלה בקוטר המתאים באמצעות מגש אחסון הספירלות.

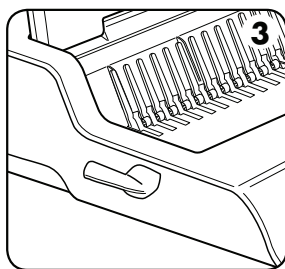

3. הכניסו את הספירלה הפלסטית לתוך מנגנון הפתיחה.

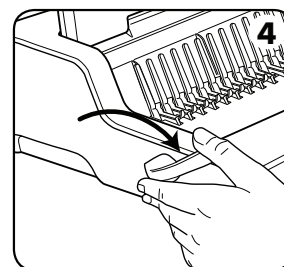

4. מישכו את ידיית פתיחת הספירלה כדי לפתוח את הספירלה.

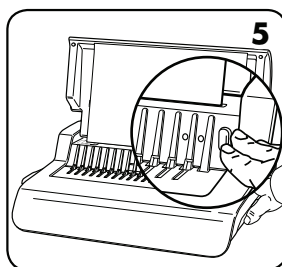

5. בצעו ניקוב-בדיקה על ניירות טיוטא כדי לבדוק את הגדרת קצה הנייר.

כיצד לכרוך

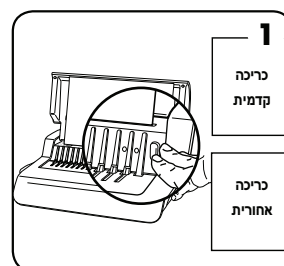

1. ודאו כי מדריך הקצה מוגדר בהתאם לגודל המסמך המתאים יש לנקב את הכריכות הקדמיות והאחוריות לפני הכל.



2. נקבו את הגליונות בקבוצות קטנות, כדי לא להעמיס מדי את המכשיר או את המשתמש. התאימו את מדריך הקצה, במקרה הצורך.

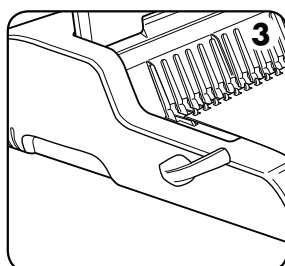

3. טענו את הגליונות המנוקבים ישירות על הספירלה הפתוחה. התחילו בצד הקדמי של המסמך.

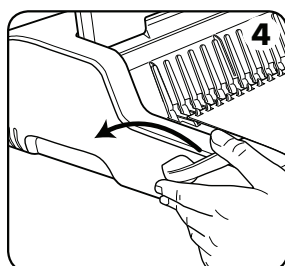

4. לאחר שכל הגליונות המנוקבים הוטענו על הספירלה, יש לדחוף את ידיית הספירלה אחורה עד הסוף כדי לסגור את הספירלה - ואז אפשר להוציא מהמכשיר את המסמך הכרוך.

תיקון מסמך כרוך

ניתן להוסיף גליונות או להסיר אותם בכל עת באמצעות פתיחת הספירלה או סגירתה, כפי שתואר לעיל.

סילוק ניירות ממשג הפחת

מגש הפחת ממוקם מתחת למכשיר והגישה אליו היא מימינו. לקבלת התוצאות המיטביות יש לרוקן את המגש באופן סדיר.

אחסון

כבו את המכשיר הורידו את המכסה. מכשיר כריכת הספירלות Quasar-E מיועד לאחסון במצב אופקי, על המכתבה.

פתרון בעיות

בעיה	סיבה	פתרון
נורת ההפעלה הירוקה לא דולקת.	המכשיר אינו מופעל.	הפעילו את המכשיר במתג שמאחוריו, ליד כניסת הכבל, ובשקע החשמל.
נורת ההמתנה האדומה.	המכשיר הועמס עומס יתר בעת הניקוב.	לחצו על לחצן ההפעלה. המכשיר ישלף את סיכות הניקוב ויאפס את עצמו. המשיכו בפעולה זו עד שמחזור הניקוב הושלם.
החורים המנוקבים לא ממורכזים.	מדריך הקצה לא הופעל.	התאימו את מדריך הקצה לגודל הנייר או הכריכה.
המכשיר לא מבצע ניקוב.	חסימה.	בדקו אם מגש הפחת ריק. בדקו אם יש משהו שחוסם את הזנת הנייר.
חורי הניקוב לא מקבילים לקצה הדף.	תקוע נייר מתחת למנוקבים.	היעזרו בקרטון קשיח והחליקו אותו לתוך כניסת הנייר. החליקו את הקרטון הצידה, ימינה ושמאלה, כדי לשחרר שאריות נייר ולדחוף אותם אל מגש הפחת.
ניקובים חלקיים.	הגליונות לא מיושרים כיאות בהתאם לתבנית הניקוב.	התאימו את מדריך הקצה ובדקו את הניקוב על ניירות טייטא עד שתגיעו לתוצאה הנכונה.
קצות הניקובים פגומים.	ייתכן שיש עומס יתר על המכשיר.	נקבו גליונות כריכה פלסטיים עם גליונות נייר. הפחיתו את מספר הגליונות המנוקבים בפעולה אחת.
מגש פחת "נוזל".	מגש הפחת לא הוכנס כיאות או שתכונת "פתיחה עקב עומס יתר" הופעלה.	ודאו כי מגש הפחת ריק וכי דלת ההגנה מפני עומס יתר סגורה.

אחריות

לא תהיה לחברת Fellowes חבות עקב נזקים נגרמים שניתנים לייחוס למוצר זה. אחריות זו מעניקה לך זכויות משפטיות ספציפיות. עשויות להיות לך זכויות נוספות, מעבר לתוכנה של אחריות זו. משך הזמן, התנאים והתניות של אחריות זו תקפים ברחבי העולם כולו, למעט כאשר מגבלות, גבולות, או תנאים אחרים נדרשים על פי החוק המקומי. לקבלת פרטים נוספים או לקבלת שירותים תחת אחריות זו, נא ליצור קשר עם Fellowes או עם המשווק שלכם.

חברת Fellowes אחראית לכך שכל החלקים במכונת הכריכה חופשיים מפגמים חומריים ומפגמי עבודה למשך תקופה של שנתיים מיום רכישת המוצר על ידי הצרכן המקורי. אם רכיב כלשהו נמצא פגום במהלך תקופת האחריות, התרופה היחידה והבלעדית העומדת לרשותך תהיה תיקון או החלפה של הרכיב הפגום, כבחירתה של Fellowes ועל חשבוה. אחריות זו לא תקפה במקרה של שימוש לא הולם, שימוש לרעה או תיקון בלתי-מורשה. כל אחריות משתמעת, כולל לסחירות או להתאמה למטרה מסוימת, מוגבלת בזאת לפרק זמן המתאים למשך האחריות המוגדרת לעיל. בשום מקרה

English

This product is classified as Electrical and Electronic Equipment. Should the time come for you to dispose of this product please ensure that you do so in accordance with the European Waste of Electrical and Electronic Equipment (WEEE) Directive and in compliance with local laws relating to this directive.

For more information on the WEEE Directive please visit www.fellowes.com/WEEE

French

Ce produit est classé dans la catégorie « Équipement électrique et électronique ». Lorsque vous déciderez de vous en débarrasser, assurez-vous d'être en parfaite conformité avec la directive européenne relative à la gestion des déchets d'équipements électriques et électroniques (DEEE), et avec les lois de votre pays liées à cette directive.

Pour obtenir des plus amples informations sur cette directive, rendez-vous sur www.fellowes.com/WEEE

Spanish

Se clasifica este producto como Equipamiento Eléctrico y Electrónico. Si llegase el momento de deshacerse de este producto, asegúrese que lo hace cumpliendo la Directiva Europea sobre Residuos de Equipamiento Eléctrico y Electrónico (Waste of Electrical and Electronic Equipment, WEEE) y las leyes locales relacionadas con esta directiva.

Para más información acerca de la Directiva WEEE, visite www.fellowes.com/WEEE

German

Dieses Produkt ist als Elektro- und Elektronikgerät klassifiziert. Wenn Sie dieses Gerät eines Tages entsorgen müssen, stellen Sie bitte sicher, dass Sie dies gemäß der Europäischen Richtlinie zu Sammlung und Recycling von Elektro- und Elektronikgeräten (WEEE) und in Übereinstimmung mit der lokalen Gesetzgebung in bezug auf diese Richtlinie tun.

Mehr Informationen zur WEEE-Richtlinie finden Sie unter: www.fellowes.com/WEEE

Italian

Questo prodotto è classificato come Apparecchiatura elettrica ed elettronica. In caso di smaltimento, accertarsi di seguire le disposizioni della Direttiva sui Rifiuti di apparecchi elettrici ed elettronici (RAEE) e le leggi locali di applicazione di tale Direttiva.

Per ulteriori informazioni sulla Direttiva RAEE, visitare il sito www.fellowes.com/WEEE

Dutch

Dit product is geclassificeerd als een elektrisch en elektronisch apparaat. Indien u besluit zich te ontdoen van dit product, zorg dan a.u.b. dat dit gebeurt in overeenstemming met de Europese richtlijn inzake afval van elektrische en elektronische apparaten (AEEA) en conform de lokale wetgeving met betrekking tot deze richtlijn.

Voor meer informatie over de AEEA-richtlijn kunt u terecht op www.fellowes.com/WEEE

Swedish

Denna produkt är klassificerad som elektrisk och elektronisk utrustning. När det att dags att omhänderta produkten för avfallshantering se då till att detta utförs i enlighet med WEEE-direktivet om hantering av elektrisk och elektronisk utrustning och i enlighet med lokala bestämmelser relaterade till detta direktiv.

För mer information om WEEE-direktivet besök gärna www.fellowes.com/WEEE

Danish

Denne produkt er klassificeret som elektrisk og elektronisk udstyr. Når tiden er inde til at bortskaffe denne produkt, bedes De sørge for at gøre dette i overensstemmelse med det Europæiske direktiv om affald af elektrisk og elektronisk udstyr (WEEE) og i henhold til de lokale love, der relaterer til dette direktiv.

For yderligere oplysninger om WEEE-direktivet bedes De besøge www.fellowes.com/WEEE

Finnish

Tämä tuote luokitellaan sähkö- ja elektroniikkalaitteeksi. Kun tuote poistetaan käytöstä, se on hävitettävä sähkö- ja elektroniikkalaiteromusta annetun EY:n direktiivin (WEEE) ja direktiivin liittyvän kansallisen lainsäädännön mukaisesti.

Lisätietoja WEEE-direktiivistä on osoitteessa www.fellowes.com/WEEE

Norwegian

Dette produktet klassifiseres som elektrisk og elektronisk utstyr. Hvis du har tenkt å bortskaffe dette produktet, vennligst se til at du gjør dette i overensstemmelse med det europeiske WEEE-direktivet (Waste of Electrical and Electronic Equipment) og ifølge lokalt lovverk forbundet med dette direktivet.

For mer informasjon om WEEE-direktivet, vennligst besøk www.fellowes.com/WEEE

Polish

Ten produkt został zaklasyfikowany do grupy urządzeń elektrycznych i elektronicznych. W celu pozbycia się zużytego sprzętu będącego w Państwa posiadaniu należy postępować zgodnie z Europejską Dyrektywą w sprawie zużytego sprzętu elektrycznego i elektronicznego (WEEE) oraz z lokalnie obowiązującym prawem.

Więcej informacji znajdziecie Państwo na stronie www.fellowes.com/WEEE

Russian

Данное изделие классифицировано как электрическое и электронное оборудование. Когда придет время утилизировать данное изделие, пожалуйста, обеспечьте соблюдение Директивы Евросоюза об утилизации отходов электрического и электронного оборудования (Waste of Electrical and Electronic Equipment, WEEE) и местных законов, связанных с ней.

Для получения дополнительной информации о директиве WEEE, пожалуйста, посетите веб-сайт www.fellowes.com/WEEE

Greek

Αυτό το προϊόν είναι ταξινομημένο ως Ηλεκτρικός και Ηλεκτρονικός Εξοπλισμός. Σε περίπτωση που θέλετε ν' απορρίψετε αυτό το προϊόν, παρακαλείσθε να βεβαιωθείτε ότι κάνετε την απόρριψη σύμφωνα με την Ευρωπαϊκή Οδηγία σχετικά με τα Απόβλητα Ηλεκτρικού και Ηλεκτρονικού Εξοπλισμού (WEEE) και σύμφωνα με τους τοπικούς νόμους που σχετίζονται μ' αυτή την οδηγία.

Για περισσότερες πληροφορίες σχετικά με την Οδηγία WEEE, παρακαλείσθε να επισκεφτείτε την ιστοσελίδα www.fellowes.com/WEEE

Turkish

Bu ürün, Elektriksel ve Elektronik Ekipman olarak sınıflandırılmıştır. Bu ürünü bertaraf etme zamanı geldiğinde, lütfen bunun Avrupa Elektriksel ve Elektronik Ekipmanların Atılması (WEEE) Yönetmeliği ve bu yönetmele ilgili yerel kanunlar uyarınca yapıldığından emin olun.

WEEE Yönetmeliği hakkında daha fazla bilgi için lütfen www.fellowes.com/WEEE sitesini ziyaret edin

Czech

Tento výrobek je klasifikován jako elektrické a elektronické zařízení. Po skončení jeho životnosti zajistěte jeho likvidaci v souladu se Směrnicí 2012/19/EU o odpadu z elektrických a elektronických zařízeních (OEEZ) a v souladu s místními předpisy, které s touto směrnicí souvisí.

Více informací o směrnici OEEZ najdete na stránkách www.fellowes.com/WEEE

Slovak

Tento produkt je klasifikovaný ako elektrické a elektronické zariadenie. Ak nastane čas zlikvidovať tento produkt, zabezpečte, prosím, aby ste tak urobili v súlade s Európskou smernicou o odpade z elektrických a elektronických zariadeniach (WEEE) a v zhode s miestnymi zákonmi vzťahujúcimi sa na túto smernicu.

Podrobnejšie informácie o Smernici WEEE nájdete na www.fellowes.com/WEEE

Slovenčina

Ta izdelek se uvršča med električno in elektronsko opremo. Ko bo prišel čas, da zavržete ta izdelek, to storite v skladu z evropsko direktivo o odpadni električni in elektronski opremi (OEEO) in v skladu z lokalno zakonodajo, ki se nanaša na to direktivo.

Za več informacij o direktivi OEEO, obiščite www.fellowes.com/WEEE

Hungarian

Ez a termék Elektromos és elektronikus berendezés besorolású. Ha eljönne az idő, amikor ki kell dobni a terméket, akkor kérjük, gondoskodjon arról, hogy ezt az Európai elektromos és elektronikus berendezések hulladékáról szóló (WEEE) irányelv szerint tegye, megfelelően az irányelvhez kapcsolódó helyi törvényeknek is.

A WEEE Irányelvvel vonatkozó további információért kérjük, keresse fel a www.fellowes.com/WEEE internetes címet

Portuguese

Este produto está classificado como Equipamento Eléctrico e Electrónico. Quando chegar a altura de eliminar este produto, certifique-se de que o faz em conformidade com a Directiva relativa a Resíduos de Equipamentos Eléctricos e Electrónicos (REEE) e em observância da legislação local relativa a esta directiva.

Para obter mais informações sobre a Directiva relativa a Resíduos de Equipamentos Eléctricos e Electrónicos (REEE), visite o endereço www.fellowes.com/WEEE

Hrvatski

Ovaj je proizvod klasificiran kao električna i elektronička oprema. Ako dođe trenutak za odlaganje ovog proizvoda, pobrinite se da to učinite u skladu s europskom Direktivom o električnom i elektroničkom otpadu (WEEE) te u skladu s lokalnim zakonima povezanim s ovom direktivom.

Posjetite www.fellowes.com/WEEE radi više informacija o Direktivi WEEE.

Srpski

Ovaj proizvod je klasifikovan kao električna i elektronska oprema. Ako u bilo kom trenutku odlazete ovaj proizvod u otpad, molimo da to učinite u skladu sa evropskom Direktivom o otpadnoj električnoj i elektronskoj opremi (WEEE) i u skladu sa lokalnim zakonima u vezi sa ovom Direktivom.

Da biste dobili više informacija o Direktivi WEEE molimo da posetite www.fellowes.com/WEEE

Български

Този продукт е класифициран като електрическо и електронно оборудване. Когато дойде времето да изхвърлите този продукт, уверете се, че правите това в съответствие с европейската директива относно отпадъците от електрическо и електронно оборудване (OEEО) и съобразно с местните закони, свързани с тази директива.

За допълнителна информация за директивата относно OEEО посетете www.fellowes.com/WEEE

Română

Acest produs este clasificat drept echipament electric și electronic. Dacă va veni momentul să eliminați acest produs, vă rugăm să vă asigurați că efectuați eliminarea în conformitate cu Directiva UE privind deșeurile de echipamente electrice și electronice (DEEE) și respectând legile locale referitoare la această directivă.

Pentru mai multe informații legate de Directiva privind deșeurile de echipamente electrice și electronice vă rugăm să accesați www.fellowes.com/WEEE

إنجليزي

تم تصنيف هذا المنتج بوصفه جهازًا كهربائيًا وإلكترونيًا. إذا حان وقت التخلص من هذا المنتج، يرجى التأكد من القيام بذلك وفقًا للتوجيه الخاص بالتخلص من المعدات الكهربائية والإلكترونية (WEEE) ومع الالتزام بالقوانين المحلية المتعلقة به.

للاطلاع على مزيد من التفاصيل حول توجيه WEEE، يرجى زيارة موقع www.fellowes.com/WEEE

Hebrew

מוצר זה מסווג כציוד חשמלי ואלקטרוני. במידה ויגיע המועד להשליך מוצר זה, אנא הקפידו לעשות זאת בהתאם להנחיות בנושא השלכת ציוד חשמלי ואלקטרוני (WEEE) (Waste Electrical And Electronic Equipment (WEEE) Directive) וז. היחנה סירושקה סיימוקמה סיקוחל תויצ רותו.

לקבלת מידע נוסף לגבי הנחיית WEEE, נא לבקר בכתובת www.fellowes.com/WEEE



CUSTOMER SERVICE & SUPPORT

www.fellowes.com

Europe Freephone: 00800-1810-1810

Benelux: +31-(0)-13-458-0580

Deutschland: +49 (0)511 545489-0

France: +33 (0) 1 78 64 91 00

Italia: +39-071-730041

Polska: +48 (22) 205-21-10

España/Portugal: +34-91-748-05-01

United Kingdom: +44 (0) 1302 836836

Australia: 1800 33 11 77

Declaration of Conformity

Fellowes, Inc.

Unit 2 Ontario Drive, New Rossington, Doncaster, DN11 0BF, England declares that the product model Quasar-E 500 conforms with the requirements of the Restriction of Hazardous Substances Directive (2011/65/EU), the Low Voltage Directive (2014/35/EU), the Electromagnetic Compatibility Directive (2014/30/EU), the WEEE directive (2012/19/EU), and below harmonized European EN Standards.

Safety: EN60950-1: 2006/A2:2013

EMC Standard: EN55014-1:2006+A1:2009+A2:2011
EN55014-2:1997+A1:2001+ A2:2008
EN61000-3-2:2014
EN61000-3-3:2013

Year Affixed: 17

Itasca, Illinois, USA
August 1, 2017

John Fellowes

Fellowes
Brands™

1789 Norwood Avenue, Itasca, Illinois 60143 • 1-800-955-0959 • www.fellowes.com

