

NEBULA

NEBULA

For FAQs and more information, please visit:

www.SeeNebula.com

✉ support@SeeNebula.com

☎ +1 (800) 988 7973 (US) Mon-Fri 9:00am - 5:00pm (PT)
+44 (0) 1604 936200 (UK) Mon-Fri 6:00 - 11:00 (GMT)
+49 (0) 69 9579 7960 (DE) Mo-Fr 6:00 - 11:00
+81 03 4455 7823 (日本) 月 - 金 9:00-17:00



Nebula Mars II Pro User Manual

©Anker Innovations Limited. All rights reserved.
NEBULA and the NEBULA logo are trademarks
of Anker Innovations Limited, registered in the
United States and other countries. All other
trademarks are the property of their respective
owners.

Model: D2323

V01

English	01
Deutsch	21
Español	39
Français	57
Italiano	75
Português	93
日本語	111
简体中文	129
العربية	147

Safety Instructions

Read and understand all instructions before you use this device. Do not make any changes or settings that are not described in this manual. If physical injury, loss of data or damage is caused by failure to follow instructions, the warranty does not apply.

Setup

- To reduce the risk of fire and/or electric shock, do not expose the device to rain or moisture, and objects filled with liquids, such as vases, should not be placed on the device.
- Do not place the device on soft surfaces such as tablecloths or carpets as doing so could be a fire-hazard.
- Do not place the device in areas susceptible to excessive dust and dirt or near any appliance generating a strong magnetic field.
- To prevent overheating, do not block or clog the ventilation openings.
- Never place the device in a confined space. Always leave enough space around the device for ventilation.
- Protect the device against direct sunlight, heat, large temperature fluctuations and moisture.
- When the device runs for a long period of time and the surface becomes hot, shut it down and unplug the power cord. Resume operation only after the device has cooled.
- Always handle the device with care. Avoid touching the lens.
- Never place heavy or sharp objects on the device or the power cord.
- To avoid electric shock, do not disassemble.
- Only use attachments or accessories specified by the manufacturer.
- Avoid extreme vibration. It may damage the internal components.
- Do not allow children to handle the device without supervision.
- Under the following conditions, a layer of moisture can appear inside the device which can lead to malfunctions: a) if the device is moved from a cold to a warm area; b) after a cold room is heated; c) when the device is placed in a damp room. To avoid any moisture, seal the device in a plastic bag before moving it to another room, and wait for one to two hours before you take it out of the bag.

Power Supply

- Use only the provided power adapter.
- Power off the device before removing the power supply from the socket.
- Protect the power cord from being walked on or pinched, particularly at plugs, convenience receptacles, and the point where they exit from this device.
- Unplug this device if there are lightning storms or when unused for a long period of time.
- Where the power plug or an appliance coupler is used as the disconnect device, the disconnect device shall remain readily operable.
- Before you make or change any connections, ensure that all devices are disconnected from the power outlet.
- Never touch the power cable or the power connector with wet hands.

Hearing Safety

- To avoid hearing damage, do not listen for extended periods at high volume. Set the volume at a safe level.

Battery

- Do not replace the built-in battery yourself. Contact an authorized service center to replace it.
- The remote control contains coin type batteries which can be swallowed. Keep the batteries out of reach of children.
- Risk of explosion! Keep batteries away from heat, direct sunlight, or fire. Never discard batteries in fire.
- When the remote control is not used for a long period of time, remove the batteries.
- There is a danger of explosion if the battery is incorrectly replaced. Replace only with the same or equivalent type.
- Batteries contain chemical substances, they should be disposed of properly.
- Charge the device regularly. Do not store the device with a completely discharged battery.

Cleaning

- Power off the device and remove it from the power supply before cleaning the surface.
- Use a soft, lint-free cloth. Never use liquid, gaseous, or easily flammable cleansers (like sprays, abrasives, polishes, and alcohol).
- Do not use any liquid cleaning agents to clean the lens as they may damage the protective coating on the lens.
- Wipe over the surfaces gently. Be careful that you do not scratch the surfaces.
- Use lens cleaning paper to clean the lens of the projector.

Repairs

- Do not make any repairs to the device yourself. Only have your device repaired by an authorized service center.
- Improper maintenance can result in injuries or damage to the device.
- Refer all servicing to qualified service personnel.

Caution:

- Possibly hazardous optical radiation emitted from this device.
- Do not stare at operating beam. The bright light may hurt your eyes.

What's Included

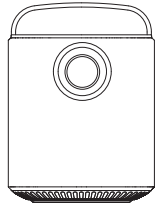

Main unit

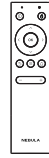

Remote control with batteries

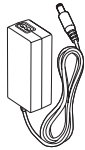

Power Adapter



Power cord



Manual

Overview

1. Front View

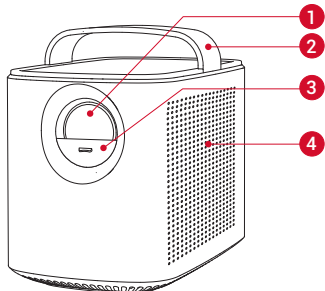

- 1 Lens
- 2 Handle
- 3 Lens cover
 - Slide down to power on and automatically adjust focus
 - Slide up to power off
- 4 Loudspeaker

2. Rear View

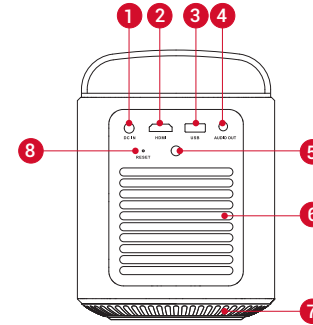

- 1 DC IN
 - Connect to power supply
- 2 HDMI
 - Connect to a playback device with HDMI output
- 3 USB
 - Connect to a USB storage device
 - Charge a USB device as a power bank
- 4 AUDIO OUT
 - Connect to a headphone or an external speaker
- 5 Infrared Receiver
- 6 Air ventilation (outlet)
- 7 Air ventilation (inlet)
- 8 RESET
 - Press and hold for 3 seconds to reset

3. Top View

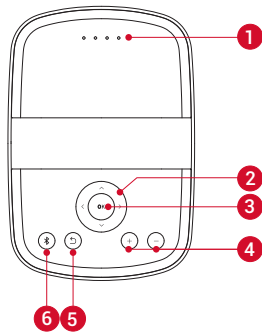

- 1 LED indicators
 - Power level
- 2 Navigation buttons
 - Navigate menus or adjust the selected contents
- 3 **OK**
 - Press to confirm a selection or entry
 - Pause / resume play
- 4 **+** / **-**
 - Volume up / down
- 5
 - Return to the previous menu
- 6
 - Press to enter/exit Bluetooth mode
 - In standby mode, press to wake up the projector

4. Bottom View

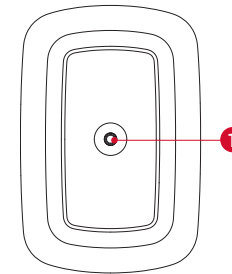

- 1 Tripod socket

5. Remote Control

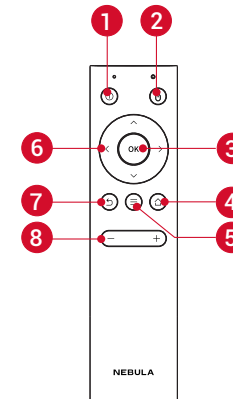



- Power on / off / switch to standby



- Press to enter / exit mouse key mode.



- Press to confirm a selection or entry
- Pause / resume during play



- Press to access the home menu



- Access more options during play (availability of options are dependent on the source input).
- Press and hold to adjust focus



- Navigate menus or adjust the selected contents



- Return to a previous menu



- Volume down / up

Getting Started

1. Placement

Place Mars II Pro on a stable, flat foundation in front of the projection surface. For the best results, the projection surface should be white and flat. The distance between the projector and the projection surface must be a minimum of 1 meter (39.4 inches) and a maximum of 3 meters (118 inches).

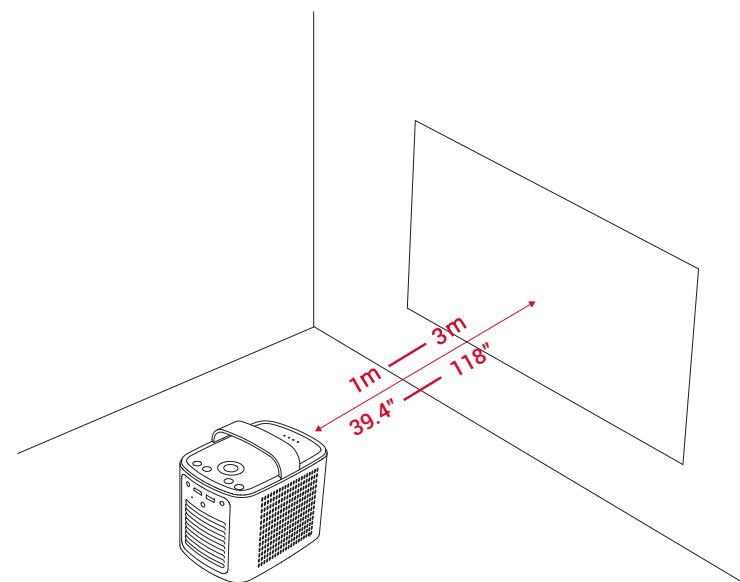

- It is unnecessary to tilt the projector towards the projection surface. You can correct the projection image with the built-in keystone correction.
- The distance between the projector and the projection surface determines the image size.

2. Prepare the Remote Control

- ① For first-time use, remove the plastic battery insulation tab to activate the remote control batteries.
- ② To replace the battery, slide off the battery compartment backplate to open the battery compartment, insert new batteries (matching the polarity (+/-) indicated), and close the battery compartment.

3. Get Started

- ① Fully charge the built-in battery before using for the first time.
- ② Connect the projector to the outlet by using the provided power adapter and power cord, the built-in battery will be charged and the LED indicators will light on.

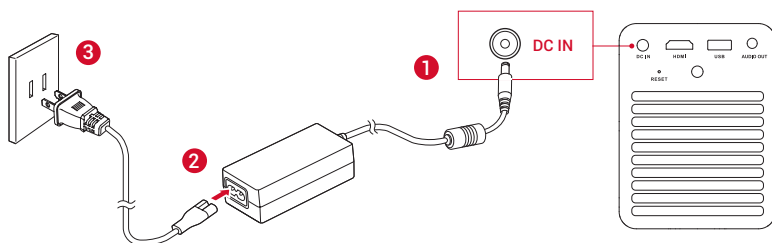

- ③ Slide down the lens cover, and the projector will automatically turn on. When the projector is in standby mode, you can also press ① on the remote control to turn it on.
- ④ Angle the projector towards a suitable projection surface or wall.
- ⑤ To focus the image, slightly move the projector to engage auto-focus or press and hold the  on the remote control to manually adjust.

For first time use, follow the on-screen instructions to complete the basic set-up.

Nebula App

To easily control the projector, we recommend you to download the devoted Nebula App, **Nebula Connect**. Using this app, you can use your smartphone's keyboard to input text and control the projector by operating a mouse on the screen.

- ① Download the **Nebula Connect** app from the App Store (iOS devices) or Google Play (Android devices).
- ② Enable Bluetooth on your smartphone and select **[Nebula]** as the device to be connected.
- ③ Open the **Nebula Connect** app and follow the on-screen instructions to complete the connection setup.

Settings

Go through the set-up process when you turn on the projector for the first time.

1. Network

This projector can be connected to the Internet via a wireless (Wi-Fi) connection.

- ① On the home menu, select **[Settings]** > **[Network]** and press **OK**.
- ② Follow the on-screen instructions to complete the network connection.

2. Bluetooth

Bluetooth Speaker Mode

You can use this projector as a standalone Bluetooth speaker.

- ① Press  on the projector to switch to Bluetooth speaker mode.
- ② Enable Bluetooth on your smartphone and select **[Nebula]** as the device to be connected.

Projector Mode

You can connect Bluetooth headphones or a speaker to Mars II Pro while it's in projector mode.

- ① On the home menu, select **[Settings]** > **[Bluetooth]** and press **OK**.
- ② Follow the on-screen instructions to complete the Bluetooth connection.

3. Projector

On the home menu, select **[Settings]** > **[Projector]**, and press **OK**.

[Image Mode]	[Auto] / [Standard Mode] / [Battery Mode]
[Color Temperature]	[Normal] / [Cool] / [Warm]
[Auto Keystone Correction]	Enable / disable auto keystone correction.
[Keystone Correction]	Manually make keystone correction. The default value is 0.
[Auto Focus]	Enable / disable auto focus.
[Projector Mode]	[Front]: The device is located in front of the projection surface.
	[Rear]: The device is located behind the projection surface.
	[Front Ceiling]: The device is hanging from the ceiling in an upside-down position. The image is rotated by 180 degrees.
	[Rear Ceiling]: The device is hanging from the ceiling in an upside-down position behind the projection surface. The image is rotated by 180 degrees and horizontally mirrored.

4. App Manager

- ① On the home menu, select **[Settings]** > **[App Manager]** and press **OK**.
- ② Select an app and check the current version, open or force stop, check the storage used, clear data or cache, or uninstall it.



When more than 3 apps are installed, you can select **[All]** at the bottom line of the home page to enter the **[Apps]** page. Select an app and press **≡** on the remote control, and then you can select **[Move To Home]** or **[Uninstall]**.

5. Others

On the home menu, select **[Settings]** to find more setting options.

[General]	
[Language]	Select an on-screen display language.
[Keypad Tone]	Turn the keypad tone on/off.
[Automatic Sleep Interval]	5 min / 15 min / 30 min
[Background]	Select a background.
[Clear Cache]	Clear all the cached data stored on the projector.
[Date&Time]	
[Automatic Date&Time]	Enable / disable automatic date and time.
[Date]	Manually set date.
[Time]	Manually set time.
[Select time zone]	Select the time zone.
[Use 24-hour format]	Select 24-hour format or 12-hour format.
[Upgrade]	
[Check Update]	Check if it is the latest version. Follow the on-screen instructions to update the software version.
[About]	
[Recovery]	All data on the built-in storage will be erased.

Using the Nebula Mars II Pro

1. Connect to HDMI Playback Devices

This projector supports connections with various HDMI playback devices such as TV stick, TV box, DVD player, set-top box (STB), game console or other devices.

① Connect this projector to an HDMI playback device with an HDMI cable (not provided).

② On the home menu, select **[HDMI]**, and press **OK**. (*It will automatically start the HDMI playback when connected to an HDMI playback device for the first time.)

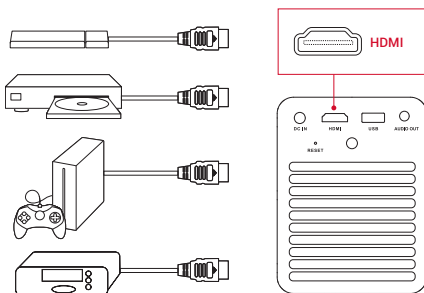

2. Screen Cast

You can wirelessly cast the screen of your smartphone or tablet onto the projection surface.

For iOS devices:

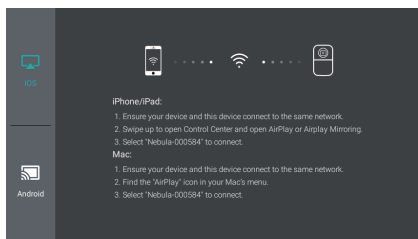

For Android devices:

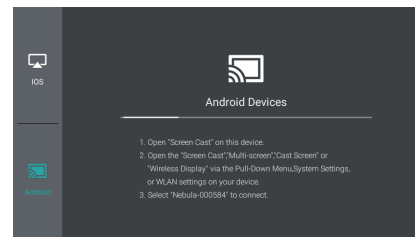

Certain content may be unavailable to be cast due to copyright restrictions. In this case, you can stream the content via the same app installed in your Nebula Mars II Pro.

3. Select an App

Once connected to a wireless network, you can access online services, enjoy movies, music, and pictures, and browse online. Apart from the pre-installed apps, you can also install additional apps from the Nebula Store or from a USB flash drive.

- On the home menu, select an Internet service from "Apps" or "Nebula Store".
- Press **OK** to confirm.

4. Connect to a USB Storage Device

With this projector, you can enjoy music, video, and pictures, or install apps that are stored on a USB 2.0 storage device by using the OTG cable (not provided).

- ① On the home menu, select **[File Manager]** and press **OK**.
- ② Select a file and then press **OK**.

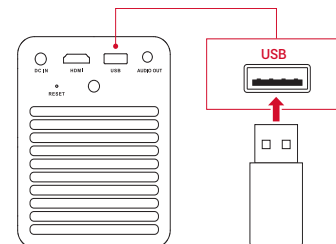

Specifications

 Specifications are subject to change without notice.

Power supply: DC 19V $\overline{=}$ 3A

Power consumption: < 57W

Standby power consumption: < 0.5W

Display technology: 0.3 inch 1280 × 720p DLP

Light source: RGB LED

Projection image size: 30 - 150 inch

Resolution: 1280 × 720 pixels

Brightness: 500 ANSI Lumens

Contrast ratio: 1000:1

Projection ratio: 1.2

Speaker drivers: 10 w × 2

Bluetooth: V4.2

Built-in battery type: Li-Polymer

Capacity: 3350 mAh 14.52V

Video play duration: 3 hours

Music play duration: 30 hours

Remote control batteries: CR2032 × 2

Operating temperature: 0°C to 35°C / 32°F to 95 °F

Operating humidity: 15% ~ 85% (non-condensing)

Storage temperature and humidity: < 65°C / 149°F, < 90% humidity

Dimension (W × H × D): 122 × 138 × 178 mm / 4.8 × 5.4 × 7 in

Weight: 1,483 g / 52.3 oz

Troubleshooting

- ① Fail to power on by the remote control?
 - Make sure that the device is connected to the power supply.
 - Slide down the lens cover.
- ② Fail to power on by sliding down the lens cover?
 - Make sure that the device is connected to the power supply.
 - Slide up the lens cover and wait for 10 seconds, then try again.
- ③ The remote control doesn't work?
 - Remove the battery insulation tab to activate the remote control batteries.
 - Replace new batteries.
- ④ Blurred image?
 - You can either slightly move the projector or press the navigation buttons to focus on the image.
- ⑤ Reversed projection image?
 - On the home menu, select **[Settings] > [Projector mode]** and switch to the correct state.

Notice

CE Declaration of Conformity

This product complies with the radio interference requirements of the European Community.

Hereby, Anker Innovations Limited. declares that this device is in compliance with the essential requirements and other relevant provisions of Directive 2014/53/EU. For the Declaration of Conformity, visit the Web site www.seenebula.com.

BT Maximum output power: 8 dBm; BT Frequency band: 2402~2480 MHz;

Wi-Fi Max Output Power: 19 dBm (2.4G); 15 dBm (5G);

Wi-Fi Frequency Band: 2412~2472 MHz (2.4G); 5150~5250 MHz, 5725~5850 MHz (5G).

5150~5250 MHz can be used indoor only.



AT	BE	BG	HR	CY	CZ	DK
EE	FI	FR	DE	EL	HU	IE
IT	LV	LT	LU	MT	NL	PL
PT	RO	SK	SI	ES	SE	UK



Your product is designed and manufactured with high quality materials and components, which can be recycled and reused.



This symbol means the product must not be discarded as household waste, and should be delivered to an appropriate collection facility for recycling. Proper disposal and recycling helps protect natural resources, human health and the environment. For more information on disposal and recycling of this product, contact your local municipality, disposal service, or the shop where you bought this product.

The following importer is the responsible party (contact for EU matters only).

Importer: Anker Technology (UK) Ltd

Importer Address: Suite B, Fairgate House, 205 Kings Road, Tyseley, Birmingham, B11 2AA, United Kingdom

FCC Notice

This device complies with the FCC rules, Part 15. Operation is subject to the following two conditions: (1) This device may not cause harmful

interference, and (2) This device must accept any interference received, including interference that may cause undesired operation.

Warning: Changes or modifications not expressly approved by the partly responsible for compliance could void the user's authority to operate the equipment.

Note: This equipment has been tested and found to comply with the limits for a Class B digital device, pursuant to part 15 of the FCC Rules. These limits are designed to provide reasonable protection against harmful interference in a residential installation.

This equipment generates, uses and can radiate radio frequency energy and, if not installed and used in accordance with the instruction manual, may cause harmful interference to radio communications. However, there is no guarantee that interference will not occur in a particular installation. If this equipment does cause harmful interference to radio or television reception, which can be determined by turning the equipment off and on, the user is encouraged to try to correct the interference by one or more of the following measures:

- Reorient or relocate the receiving antenna.
- Increase the separation between equipment and receiver.
- Connect the equipment into an outlet on a circuit different from that to which the receiver is connected.
- Consult the dealer or an experienced radio/TV technician for help.

FCC Radiation Exposure Statement:

This equipment complies with FCC radiation exposure limits set forth for an uncontrolled environment. This equipment should be installed and operated with a minimum distance of 20cm between the radiator and your body. This transmitter must not be co-located or operated in conjunction with any other antenna or transmitter.

Notice: Shielded cables

All connections to other computing devices must be made using shielded cables to maintain compliance with FCC regulations.

The following importer is the responsible party:

Company Name: Fantasia Trading LLC

Address: 9155 Archibald Avenue, Suite 202, Rancho Cucamonga, CA 91730, USA

Telephone: 1-909-484-1530

Trademarks



HDMI, and HDMI logo and High-Definition Multimedia Interface are trademarks or registered trademarks of HDMI licensing LLC in the United States and other countries.



The Bluetooth® word mark and logos are registered trademarks owned by the Bluetooth SIG, Inc. and any use of such marks by Anker Innovations Limited is under license. Other trademarks and trade names are those of their respective owners.

Warranty

30-Day Money-Back Guarantee for Any Reason

You may return your undamaged product and packaging within 30 days of purchase to receive a FULL REFUND for any reason. If the reason for return isn't quality-related, the customer must pay for the return shipping.

12-Month Warranty for Quality-Related Issues

Nebula's products are warrantied to be free from material and workmanship defects for 12 months from the date of purchase. Within this period, Nebula will provide a replacement and cover any return shipping costs for products that fail in normal use.

Please Note: Any provided shipping labels must be used within 20 days from the date they're issued by Nebula Support.

Anker Innovations Limited
Room 1318-19, Hollywood Plaza, 610 Nathan Road, Mongkok,
Kowloon, Hong Kong

Sicherheitsinformationen

Lesen Sie alle Anweisungen sorgfältig durch, bevor Sie dieses Gerät verwenden. Nehmen Sie keine Änderungen oder Einstellungen vor, die nicht in diesem Handbuch beschrieben sind. Wenn Personenschäden, Datenverluste oder Schäden auf eine Missachtung der Anweisungen zurückzuführen sind, greift die Garantie nicht.

Einrichtung

- Verringern Sie das Brand- und/oder Stromschlagrisiko, indem Sie das Gerät nicht Regen oder Feuchtigkeit aussetzen und keine mit Flüssigkeit gefüllten Objekte, wie z. B. Vasen, auf das Gerät stellen.
- Stellen Sie das Gerät nicht auf weiche Oberflächen wie Tischdecken oder Teppiche, weil dies eine Brandgefahr darstellen könnte.
- Platzieren Sie das Gerät nicht in übermäßig staubigen oder schmutzigen Umgebungen und nicht in der Nähe anderer Geräte, die ein starkes Magnetfeld erzeugen.
- Zum Schutz vor Überhitzung dürfen die Belüftungsöffnungen nicht abgedeckt oder verstopft werden.
- Verwenden Sie das Gerät keinesfalls auf beengtem Raum. Lassen Sie stets einen angemessenen Freiraum zur Belüftung um das Gerät.
- Schützen Sie das Gerät vor direkter Sonneneinstrahlung, Hitze, extremen Temperaturschwankungen und Feuchtigkeit.
- Wenn das Gerät über einen längeren Zeitraum läuft und die Oberfläche heiß wird, schalten Sie es aus und ziehen Sie das Netzkabel. Setzen Sie den Betrieb erst fort, wenn das Gerät abgekühlt ist.
- Handhaben Sie das Gerät stets mit Vorsicht. Vermeiden Sie es, das Objektiv zu berühren.
- Stellen Sie keine schweren oder scharfkantigen Gegenstände auf das Gerät oder das Netzkabel.
- Nehmen Sie das Gerät nicht auseinander – es besteht die Gefahr von Stromschlägen.
- Verwenden Sie nur das vom Hersteller zugelassene Zubehör.
- Schützen Sie das Gerät vor extremen Erschütterungen, die zu Schäden an internen Komponenten führen könnten.
- Lassen Sie Kinder nicht unbeaufsichtigt mit dem Gerät hantieren.
- Unter den folgenden Bedingungen kann sich im Gerät eine Feuchtigkeitsschicht bilden, die wiederum zu Fehlfunktionen führen kann: a) wenn das Gerät von einem kalten in einen warmen Bereich bewegt wird; b) wenn in einem kalten Raum die Heizung eingeschaltet wird; c) wenn das Gerät in einem feuchten Raum aufgestellt wird. Um Feuchtigkeit zu vermeiden, empfiehlt es sich, das Gerät in einem

Plastikbeutel zu versiegeln, bevor Sie es in einen anderen Raum bewegen. Warten Sie danach ein bis zwei Stunden, bis Sie das Gerät wieder aus dem Beutel nehmen.

Stromversorgung

- Verwenden Sie ausschließlich das mitgelieferte Netzteil.
- Schalten Sie das Gerät aus, bevor Sie das Netzteil aus der Steckdose ziehen.
- Schützen Sie das Netzkabel, damit niemand darauf tritt oder es anderweitig gequetscht wird, insbesondere an Steckern, an Mehrfachsteckdosen und am Austrittspunkt des Kabels am Gerät.
- Trennen Sie das Gerät bei Gewittern oder längerer Nichtverwendung vom Stromnetz.
- Wenn ein Netzstecker oder ein Gerätekoppler als Trennvorrichtung verwendet wird, bleibt die Trennvorrichtung einsatzbereit.
- Vor dem Herstellen oder Ändern von Verbindungen stellen Sie bitte sicher, dass alle Geräte vom Stromnetz getrennt sind.
- Berühren Sie niemals das Netzkabel oder den Netzanschluss mit feuchten Händen.

Schutz des Gehörs

- Zur Vermeidung von Gehörschäden nicht über längere Zeiträume bei hoher Lautstärke verwenden. Stellen Sie die Lautstärke auf einen sicheren Pegel ein.

Akku

- Ersetzen Sie den integrierten Akku keinesfalls selbst. Falls ein Austausch erforderlich sein sollte, wenden Sie sich an ein autorisiertes Service Center.
- Die Fernbedienung enthält Knopfzellenbatterien, die verschluckt werden könnten. Bewahren Sie die Batterien außerhalb der Reichweite von Kindern auf.
- Explosionsgefahr! Halten Sie die Batterien von Hitze, direkter Sonneneinstrahlung und offenen Flammen fern. Entsorgen Sie Batterien keinesfalls im Feuer.
- Falls Sie die Fernbedienung für einen längeren Zeitraum nicht verwenden, nehmen Sie die Batterien heraus.
- Es besteht Explosionsgefahr, wenn Batterien nicht ordnungsgemäß ausgetauscht werden. Ersetzen Sie Batterien nur durch Batterien des gleichen oder eines gleichwertigen Typs.
- Batterien enthalten Chemikalien und müssen daher ordnungsgemäß entsorgt werden.
- Laden Sie das Gerät regelmäßig. Lagern Sie das Gerät nicht mit einem vollständig entladenen Akku.

Reinigung

- Schalten Sie das Gerät aus und trennen Sie es von der Stromversorgung, bevor Sie die Oberfläche reinigen.
- Verwenden Sie ein weiches, fusselfreies Tuch. Verwenden Sie niemals flüssige, gasförmige oder leicht entzündliche Reinigungsmittel (wie Sprays, Scheuermittel, Polituren und Alkohol).
- Verwenden Sie keine flüssigen Reinigungsmittel zum Reinigen des Objektivs, andernfalls könnte die Schutzbeschichtung des Objektivs beschädigt werden.
- Wischen Sie die Oberflächen vorsichtig ab. Achten Sie darauf, keine Kratzer zu verursachen.
- Verwenden Sie spezielles Objektiv-Reinigungspapier für den Projektor.

Reparaturen

- Nehmen Sie keine Reparaturen am Gerät vor. Lassen Sie das Gerät nur durch ein autorisiertes Service Center reparieren.
- Unsachgemäße Wartung kann zu Personenschäden und Schäden am Gerät führen.
- Lassen Sie Wartungsarbeiten stets von qualifiziertem Servicepersonal ausführen.

Vorsicht:

- Dieses Gerät kann potenziell schädliche optische Strahlung abgeben.
- Blicken Sie nicht direkt in den Lichtstrahl. Das helle Licht kann Ihren Augen schaden.

Im Lieferumfang

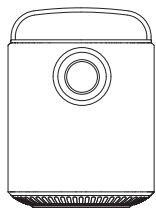

Hauptkörper

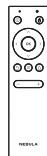

Fernbedienung mit Batterien

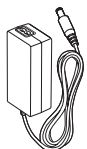

Ladegerät



Ladekabel



Bedienungsanleitung

Übersicht

1. Vorderseite

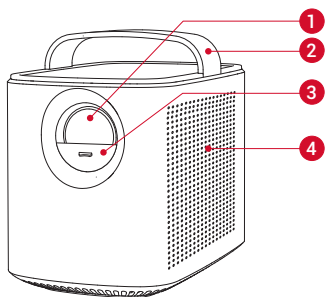

- 1 Objektiv
- 2 Griff
- 3 Objektivabdeckung
 - Nach unten ziehen, um das Gerät einzuschalten und den Fokus automatisch anzupassen
 - Nach oben ziehen, um das Gerät auszuschalten
- 4 Lautsprecher

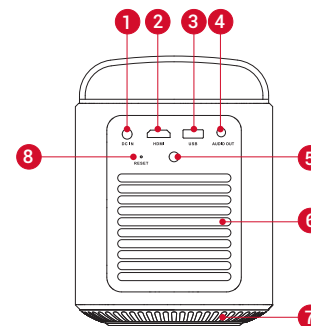

2. Rückseite

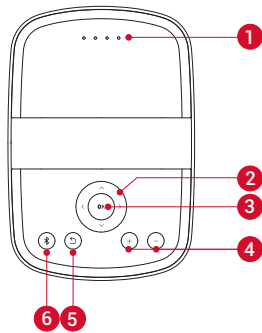

- 1 DC IN
 - Verbindung zur Stromversorgung
- 2 HDMI
 - Verbindung zu einem Wiedergabegerät mit HDMI®-Ausgang
- 3 USB
 - Verbindung zu einem USB-Speichergerät
 - USB-Gerät als Powerbank aufladen
- 4 AUDIO OUT
 - Verbindung zu einem Kopfhörer oder einem externen Lautsprecher
- 5 Infrarotempfänger
- 6 Belüftung (Austritt)
- 7 Belüftung (Einlass)
- 8 RESET
 - 3 Sekunden lang gedrückt halten, um das Gerät zurückzusetzen

3. Oberseite



- 1 LED-Anzeigen
 - Ladestand
- 2  Navigationstasten
 - Navigieren in den Menüs oder Anpassen der ausgewählten Inhalte
- 3 **OK**
 - Zum Bestätigen einer Auswahl oder Eingabe drücken
 - Pause / Wiedergabe fortsetzen
- 4 **+ / -**
 - Lauter / leiser
- 5 
 - Zurück zum vorherigen Menü
- 6 
 - Zum Aktivieren / Deaktivieren des Bluetooth-Modus drücken
 - Im Standby-Modus drücken, um den Projektor zu aktivieren

4. Unterseite

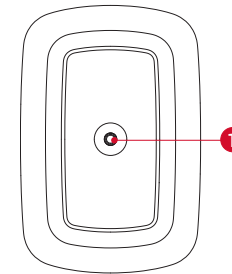

- 1 Stativsockel

5. Fernbedienung

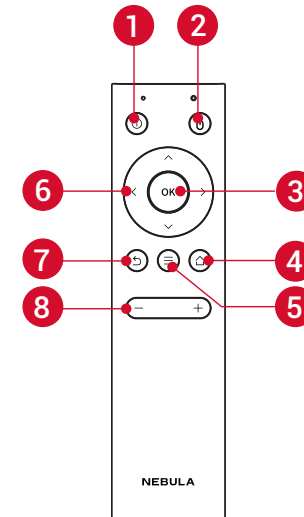

1 ⓘ

- Ein- / Ausschalten / In den Standby-Modus schalten

2 ⌨

- Zum Aktivieren / Deaktivieren des Maus-Modus drücken.

3 OK

- Zum Bestätigen einer Auswahl oder Eingabe drücken
- Pause / Fortsetzen während der Wiedergabe

4 🏠

- Zum Öffnen des Home-Menüs drücken

5 ☰

- Während der Wiedergabe weitere Optionen aufrufen (Verfügbarkeit der Optionen hängt vom Eingang ab)
- Gedrückt halten, um den Fokus anzupassen

6 ⬆ / ⬇ / ⬅ / ➡ Navigationstasten

- Navigieren in den Menüs oder Anpassen der ausgewählten Inhalte

7 ↶

- Zurück zu einem vorherigen Menü

8 − / +

- Leiser / lauter

Erste Schritte

1. Platzierung

Platzieren Sie den Mars II Pro auf einer stabilen, ebenen Oberfläche vor der Projektionsfläche. Die besten Ergebnisse erzielen Sie mit einer weißen und ebenen Projektionsfläche. Der Abstand zwischen dem Projektor und der Projektionsfläche muss mindestens 1 Meter und darf höchstens 3 Meter betragen.

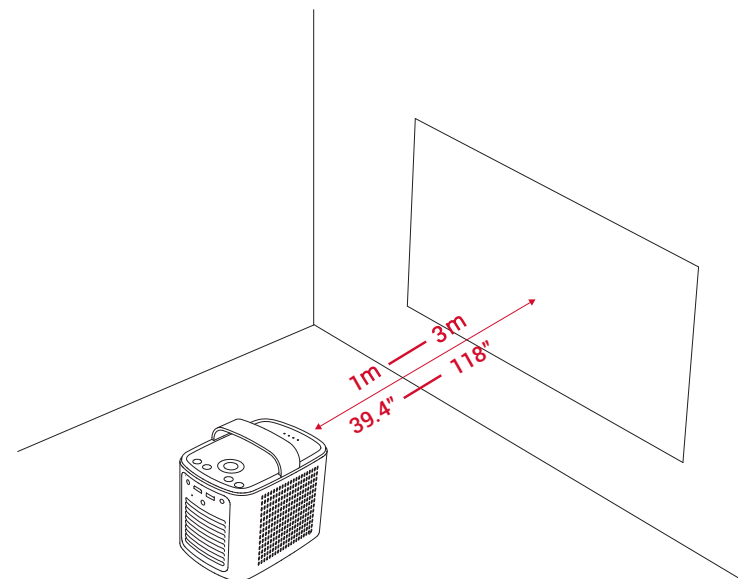

- Der Projektor muss nicht in Richtung der Projektionsfläche geneigt werden. Sie können das Projektionsbild bei Bedarf mit der integrierten Keystone-Korrektur (Trapezkorrektur) anpassen.
- Die Bildgröße richtet sich nach dem Abstand zwischen dem Projektor und der Projektionsfläche.

2. Vorbereiten der Fernbedienung

- ① Entfernen Sie vor der ersten Verwendung die Batterieschutzfolie von der Fernbedienung.
- ② Zum Auswechseln der Batterien öffnen Sie die Batteriefachabdeckung, legen Sie die neuen Batterien ein (unter Beachtung des Polaritätsdiagramms [+/-]), und schließen Sie die Batteriefachabdeckung wieder.

3. Erste Schritte

- ① Laden Sie den integrierten Akku vor der ersten Verwendung des Geräts vollständig auf.
- ② Schließen Sie den Projektor über das mitgelieferte Netzteil und Netzkabel an die Steckdose an. Der integrierte Akku wird aufgeladen, und die LED-Anzeigen leuchten auf.

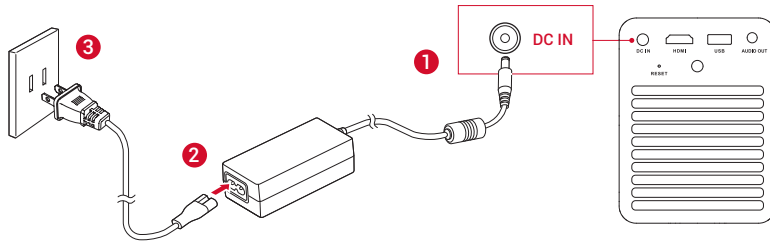

- ③ Ziehen Sie die Objektivabdeckung nach unten, und der Projektor schaltet sich automatisch ein. Sie können den Projektor auch einschalten, indem Sie auf der Fernbedienung die ① -Taste drücken.
- ④ Richten Sie das Gerät auf eine geeignete Projektionsfläche oder Wand aus.
- ⑤ Um die Bildschärfe einzustellen, bewegen Sie den Projektor leicht, um die automatische Fokussierung zu aktivieren, oder halten Sie die ≡ -Taste auf der Fernbedienung gedrückt, um den Fokus manuell einzustellen.

Befolgen Sie bei der ersten Verwendung die Bildschirmanweisungen, um die grundlegende Einrichtung vorzunehmen.

Nebula App

Zur leichteren Bedienung dieses Projektors empfehlen wir Ihnen den Download von Nebula Connect, einer speziell für Nebula entwickelten App. Mit dieser App können Sie Text über die Tastatur Ihres Smartphones eingeben und das Display als Maus verwenden.

- ① Laden Sie die Nebula Connect-App aus dem App Store (iOS-Geräte) oder bei Google Play (Android) herunter.
- ② Aktivieren Sie Bluetooth auf Ihrem Smartphone und wählen Sie **[Nebula]** als das Gerät aus, zu dem eine Verbindung hergestellt werden soll.
- ③ Öffnen Sie die Nebula Connect-App und befolgen Sie die Bildschirmanweisungen, um die Verbindungseinrichtung abzuschließen.

Einstellungen

Nehmen Sie nach dem erstmaligen Einschalten des Projektors die Einrichtung vor.

1. Netzwerk

Sie können mit diesem Projektor über ein WLAN eine Verbindung zum Internet herstellen.

- ① Wählen Sie im Home-Menü **[Einstellungen]** > **[Netzwerk]** aus und drücken Sie auf **OK**.
- ② Befolgen Sie die Bildschirmanweisungen, um die Verbindung herzustellen.

2. Bluetooth

Bluetooth-Lautsprecher-Modus

Sie können diesen Projektor als eigenständigen Bluetooth-Lautsprecher verwenden.

- ① Drücken Sie die ✖ -Taste auf dem Projektor, um in den Bluetooth-Lautsprechermodus zu wechseln.
- ② Aktivieren Sie Bluetooth auf Ihrem Smartphone und wählen Sie **[Nebula]** als das Gerät aus, zu dem eine Verbindung hergestellt werden soll.

Projektor-Modus

Während der Mars II Pro sich im Projektor-Modus befindet, können Sie eine Bluetooth-Verbindung zu einem Kopfhörer oder einem Lautsprecher herstellen.

- ① Wählen Sie im Home-Menü **[Einstellungen]** > **[Bluetooth]** aus und drücken Sie auf **OK**.
- ② Befolgen Sie die Bildschirmanweisungen, um die Bluetooth-Verbindung herzustellen.

3. Projektor

Wählen Sie im Home-Menü **[Einstellungen]** > **[Projektor]** aus. Drücken Sie auf **OK**.

[Modus „Bild“]	[Autom.] / [Standard] / [Batterie]
[Farbtemperatur]	[Normal] / [Kalt] / [Warm]
[Autom. Keystone-Korrektur]	Automatische Keystone-Korrektur (Trapezkorrektur) aktivieren/deaktivieren
[Keystone-Korrektur]	Nehmen Sie die Keystone-Korrektur manuell vor. Der Standardwert ist 0.
[Autom. Fokussierung]	Aktivieren / deaktivieren Sie die automatische Fokussierung.
[Modus „Projektor“]	[Vorderseite]: Der Projektor befindet sich vor der Projektionsfläche.
	[Rückseite]: Der Projektor befindet sich hinter der Projektionsfläche.
	[Vorderseite Decke]: Der Projektor hängt in umgedrehter Position von der Decke. Das Bild wird um 180 Grad gedreht.
	[Rückseite Decke]: Der Projektor hängt in umgedrehter Position und hinter der Projektionsfläche von der Decke. Das Bild wird um 180 Grad gedreht und horizontal gespiegelt.

4. App-Manager

- ① Wählen Sie im Home-Menü **[Einstellungen]** > **[App-Manager]** aus und drücken Sie auf **OK**.
- ② Wählen Sie eine App aus. Sie können nun die aktuelle Version prüfen, die App öffnen oder das Beenden erzwingen, den belegten Speicherplatz überprüfen oder Daten löschen bzw. den Cache leeren oder die App deinstallieren.



Wenn mehr als 3 Apps installiert sind, können Sie unten auf der Startseite **[Alle]** auswählen, um die Seite **[Apps]** zu öffnen. Wählen Sie eine App aus und drücken Sie auf der Fernbedienung auf **≡**. Sie können nun **[Auf Home-Bildschirm]** oder **[Deinstallieren]** auswählen.

5. Sonstiges

Wählen Sie im Home-Menü **[Einstellungen]** aus, um weitere Einstellungsoptionen zu finden.

[Allgemein]	
[Sprache]	Wählen Sie eine Sprache für die Bildschirmanzeige aus.
[Tastentöne]	Aktivieren / Deaktivieren Sie die Tastentöne.
[Autom. Abschaltintervall]	5 Min. / 15 Min. / 30 Min.
[Hintergrund]	Wählen Sie einen Hintergrund aus.
[Cache leeren]	Leeren Sie alle Daten aus dem Cache des Projektors.
[Datum und Uhrzeit]	
[Datum und Uhrzeit automatisch]	Aktivieren oder deaktivieren Sie die automatische Datums- und Uhrzeitanzeige.
[Datum]	Legen Sie das Datum manuell fest.
[Uhrzeit]	Legen Sie die Uhrzeit manuell fest.
[Zeitzone auswählen]	Wählen Sie eine Zeitzone aus.
[24-Stunden-Format verwenden]	Sie können die Uhrzeit im 24-Stunden-Format oder im 12-Stunden-Format anzeigen.

[Upgrade]	
[Auf Update prüfen]	Prüfen Sie, ob Sie die neueste Version verwenden. Befolgen Sie die Bildschirmanweisungen, um ein Update auf die neueste Version der Firmware vorzunehmen.
[Info]	
[Zurücksetzen]	Alle Daten im integrierten Speicher werden gelöscht.

Verwenden des Nebula Mars II Pro

1. Verbindung zu HDMI-Wiedergabegeräten

Dieser Projektor unterstützt Verbindungen mit verschiedenen HDMI-Wiedergabegeräten, z. B. TV-Box oder -Stick, DVD-Player, Set-Top-Box (STB), Spielkonsole oder anderen Geräten.

- 1 Verbinden Sie diesen Projektor über ein HDMI-Kabel (nicht im Lieferumfang enthalten) mit einem HDMI-Wiedergabegerät.
- 2 Wählen Sie im Home-Menü **[HDMI]** aus und drücken Sie auf **OK**.
(*Die HDMI-Wiedergabe beginnt automatisch bei der ersten Verbindungsherstellung mit einem HDMI-Wiedergabegerät.)

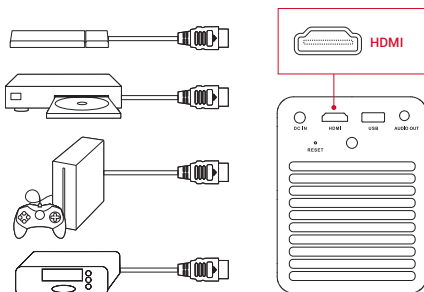

2. Screencast

Sie können den Bildschirm Ihres Smartphones oder Tablets drahtlos auf die Projektionsfläche übertragen.

Für iOS-Geräte:

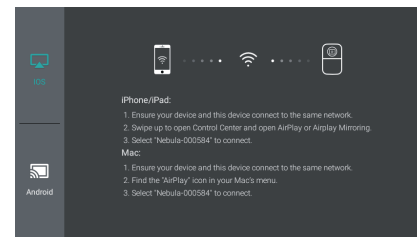

Für Android-Geräte:

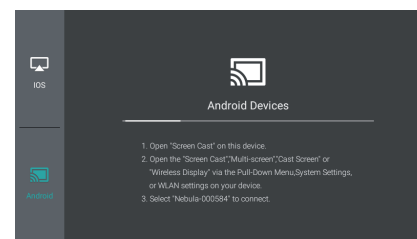

 Aufgrund urheberrechtlicher Beschränkungen sind Screencasts für manche Inhalte nicht verfügbar. In diesen Fällen können Sie den Inhalt direkt über dieselbe App abspielen, die auf Ihrem Nebula Mars II Pro installiert ist.

3. Auswählen einer App

Sobald die Verbindung zu einem WLAN besteht, können Sie auf Online-Services zugreifen, Filme, Musik und Bilder genießen und im Internet surfen. Abgesehen von den standardmäßig installierten Apps können Sie beliebige weitere Apps aus dem Nebula Store oder von einem USB-Flash-Laufwerk installieren.

- Wählen Sie im Home-Menü unter „Apps“ einen Internet-Service oder „Nebula Store“ aus.
- Drücken Sie zur Bestätigung auf **OK**.

4. Verbindung zu einem USB-Speichergerät

Sie können mit diesem Projektor über ein OTG-Kabel (nicht im Lieferumfang enthalten) Musik, Videos und Bilder von einem USB 2.0-Speichergerät genießen oder darauf abgelegte Apps installieren.

- ① Wählen Sie im Home-Menü **[Datei-Manager]** aus und drücken Sie auf **OK**.
- ② Wählen Sie eine Datei aus und drücken Sie dann auf **OK**.

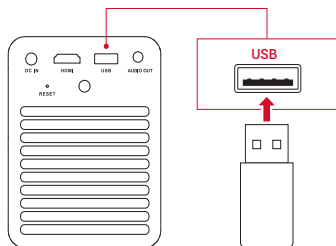

Technische Daten



Änderungen der technischen Daten und des Designs ohne Vorankündigung vorbehalten.

Netzteil: 19 V Gleichstrom --- 3 A

Stromverbrauch: < 57 W

Standby-Leistungsaufnahme: < 0,5 W

Display-Technologie: 0,3 Zoll 1.280 × 720 p DLP

Lichtquelle: RGB-LED

Projektions-Bildgröße: 30–150 Zoll

Auflösung: 1.280 × 720 Pixel

Helligkeit: 500 ANSI Lumen

Kontrastverhältnis: 1000:1

Projektionsverhältnis: 1,2

Lautsprecher: 10 W × 2

Bluetooth: V4.2

Typ des integrierten Akkus: LiPo

Kapazität: 3350 mAh 14.52 V

Videowiedergabekapazität: 3 Stunden

Musikwiedergabekapazität: 30 Stunden

Batterien der Fernbedienung: CR2032 x 2

Betriebstemperatur: 0° C bis 35 °C

Betriebsluftfeuchtigkeit: 15 % ~ 85 % (nicht kondensierend)

Lagertemperatur und Luftfeuchtigkeit: < 65 °C, < 90 % relative Luftfeuchtigkeit

Abmessungen (B x H x T): 122 × 138 × 178 mm

Gewicht: 1.483 g

Fehlerbehebung

- ① Das Einschalten per Fernbedienung funktioniert nicht?
 - Stellen Sie sicher, dass der Projektor an die Stromversorgung angeschlossen ist.
 - Ziehen Sie die Objektivabdeckung nach unten.
- ② Sie haben die Objektivabdeckung nach unten gezogen, aber der Projektor wurde dadurch nicht eingeschaltet?
 - Stellen Sie sicher, dass der Projektor an die Stromversorgung angeschlossen ist.
 - Ziehen Sie die Objektivabdeckung nach oben und warten Sie 10 Sekunden, bevor Sie es erneut versuchen.
- ③ Die Fernbedienung funktioniert nicht?
 - Entfernen Sie die Batterieschutzfolie von der Fernbedienung.
 - Legen Sie neue Batterien ein.
- ④ Unscharfes Bild?
 - Bewegen Sie den Projektor leicht oder drücken Sie die Navigationstasten, um die Bildschärfe einzustellen.
- ⑤ Das Projektionsbild ist seitenverkehrt?
 - Wählen Sie im Home-Menü **[Einstellungen]** > **[Projektor-Modus]** aus und wechseln Sie in den richtigen Modus.

Unkomplizierte 30-Tage-Geld-zurück-Garantie

Wenn Sie das unbeschädigte Produkt in der unbeschädigten Originalverpackung innerhalb von 30 Tagen ab Kaufdatum zurückgeben, wird Ihnen der GESAMTE KAUFPREIS ERSTATTET. Wenn der Grund für die Rücksendung allerdings kein Qualitätsmangel ist, trägt der Kunde die Versandkosten für die Rücksendung.

12 Monate Garantie bei qualitätsbezogenen Problemen

Nebula Produkte sind für einen Zeitraum von 12 Monaten ab dem Kaufdatum gegen Material- und Verarbeitungsfehler garantiert. Innerhalb dieses Zeitraums stellt Nebula Ersatz bereit und trägt die Versandkosten für die Rücksendung, wenn ein Produkt bei normaler Verwendung ausfallen sollte.

Bitte beachten: Versandaufkleber, die durch den Nebula Support bereitgestellt werden, müssen innerhalb von 20 Tagen ab Ausstellungsdatum verwendet werden.

Lea y comprenda todas las instrucciones antes de utilizar este dispositivo. No realice cambios ni ajustes que no estén descritos en este manual. En caso de producirse daños físicos, pérdida de datos o daños por no seguir las instrucciones, no se aplicará la garantía.

Configuración

- Para reducir el riesgo de incendio o descarga eléctrica, no exponga el aparato a la lluvia ni a la humedad. No coloque objetos que contengan líquidos, como jarrones, sobre el dispositivo.
- No coloque el dispositivo sobre una superficie blanda, como un mantel o una alfombra, ya que ello podría suponer un riesgo de incendio.
- No coloque el dispositivo en zonas expuestas a un exceso de polvo y suciedad, ni cerca de ningún aparato que pueda generar un campo magnético fuerte.
- Para evitar el sobrecalentamiento, no bloquee ni obstruya las aberturas de ventilación.
- No coloque nunca el dispositivo en un espacio confinado. Deje siempre espacio suficiente alrededor del dispositivo para facilitar la ventilación.
- Proteja el dispositivo de la luz solar directa, el calor, las grandes fluctuaciones de temperatura y la humedad.
- Si el dispositivo está funcionando durante un largo periodo de tiempo y la superficie se calienta, apáguelo y desconecte el cable de alimentación. Reanude el funcionamiento solo cuando el dispositivo se haya enfriado.
- Manipule siempre el dispositivo con cuidado. Evite tocar la lente.
- No coloque objetos pesados o afilados sobre el dispositivo ni el cable de alimentación.
- Para evitar una descarga eléctrica, no desmonte el dispositivo.
- Utilice únicamente los accesorios especificados por el fabricante.
- Evite vibraciones extremas. Podrían dañarse los componentes internos.
- No permita que los niños manejen el dispositivo sin supervisión.
- En las siguientes circunstancias, puede aparecer una capa de humedad en el dispositivo que puede dar lugar a fallos: a) si el dispositivo se mueve de una zona fría a otra caliente; b) después de calentar una habitación fría; c) cuando el dispositivo se coloca en una habitación húmeda. Para evitar la presencia de humedad,

selle el dispositivo en una bolsa de plástico antes de moverlo a otra habitación y espere una o dos horas antes de sacarlo de la bolsa.

Fuente de alimentación

- Utilice solo el adaptador de alimentación suministrado.
- Apague el dispositivo antes de retirar la fuente de alimentación de la toma.
- Evite pisar o aplastar el cable de alimentación y preste especial atención a los enchufes, ladrones y los puntos de salida del dispositivo.
- Desconecte el dispositivo si hay las tormentas eléctricas o cuando no lo vaya a utilizar durante un largo periodo de tiempo.
- Cuando se utiliza un conector de alimentación o un adaptador como dispositivos de desconexión, el dispositivo de desconexión debe estar operativo.
- Antes de realizar cualquier conexión o cambiarla, asegúrese de que todos los dispositivos estén desconectados de la toma de alimentación.
- No toque nunca el cable de alimentación ni el conector de alimentación con las manos húmedas.

Protección auditiva

- Para evitar daños auditivos, no utilice el producto a un volumen elevado durante largos periodos de tiempo. Ajuste el volumen en un nivel seguro.

Batería

- No sustituya la batería integrada. Póngase en contacto con un centro de servicio autorizado para sustituirla.
- El mando a distancia incluye pilas de tipo moneda, que podrían ingerirse. Mantenga las pilas fuera del alcance de los niños.
- Riesgo de explosión Mantenga las pilas alejadas del calor, la luz solar directa o el fuego. Nunca arroje las pilas al fuego.
- Si no va a utilizar el mando a distancia durante un tiempo prolongado, extraiga las pilas.
- Si se sustituye la batería por una incorrecta, existe riesgo de explosión. Sustitúyala solo por una batería del mismo tipo o equivalente.
- Las pilas contienen sustancias químicas, por lo que debe deshacerse de ellas correctamente.
- Cargue el dispositivo con regularidad. No guarde el dispositivo con la batería completamente descargada.

Limpieza

- Apague el dispositivo y desconéctelo de la fuente de alimentación antes de limpiar la superficie.
- Utilice un paño suave y sin pelusa. No utilice limpiadores líquidos, gaseosos o fácilmente inflamables (como pulverizadores, abrasivos, ceras o alcohol).
- No utilice agentes de limpieza líquidos para limpiar la lente, ya que podrían dañar el revestimiento de protección.
- Limpie las superficies con cuidado. Tenga cuidado de no arañar las superficies.
- Utilice papel para limpieza de lentes para limpiar la lente del proyector.

Reparaciones

- No intente reparar el dispositivo usted mismo. Repárelo únicamente en un centro de servicio autorizado.
- Un mantenimiento inadecuado podría causar lesiones o daños en el dispositivo.
- El servicio técnico debe realizarlo siempre personal cualificado.

Precaución:

- Es posible que el dispositivo emita radiación óptica peligrosa.
- No mire directamente al haz en funcionamiento. La luz brillante podría dañarle los ojos.

Contenido

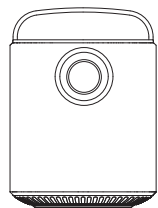

Unidad Principal



Control Remoto con pilas

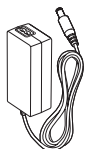

Cargador de Corriente



Cable de Alimentación

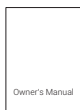

Manual de Usuario

Descripción general

1. Vista frontal

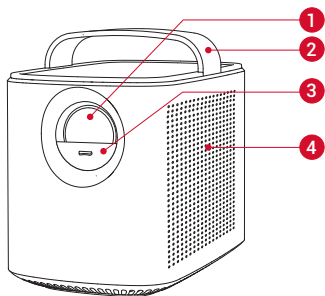

- 1 Lente
- 2 Asa
- 3 Cubierta de la lente
 - Deslizar hacia abajo para encender y ajustar el enfoque automáticamente
 - Deslizar arriba para apagar
- 4 Altavoz

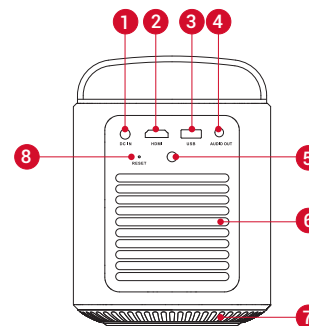

2. Vista posterior

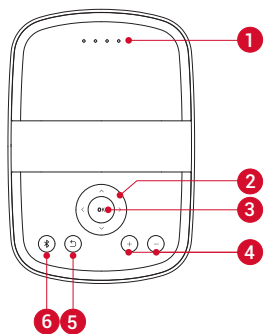

- 1 Entrada de CC
 - Conectar a una fuente de alimentación
- 2 HDMI
 - Conectar a un dispositivo de reproducción con salida HDMI
- 3 USB
 - Conectar a un dispositivo de almacenamiento USB
 - Cargar un dispositivo USB como una batería externa
- 4 SALIDA DE AUDIO
 - Conectar unos auriculares o un altavoz externo
- 5 Receptor de infrarrojos
- 6 Ventilación de aire (salida)
- 7 Ventilación de aire (entrada)
- 8 RESTABLECER
 - Mantener pulsado durante 3 segundos para restablecer

3. Vista superior



- 1** Indicadores LED
 - Nivel de potencia
- 2** Botones de navegación 
 - Navegar por los menús o ajustar los contenidos seleccionados
- 3** **OK**
 - Pulsar para confirmar una selección o entrada
 - Pausar/reanudar la reproducción
- 4** **+ / -**
 - Subir/bajar volumen
- 5** 
 - Volver al menú anterior
- 6** 
 - Pulsar para entrar/salir del modo Bluetooth
 - En el modo de espera, presione para activar el proyector

4. Vista inferior

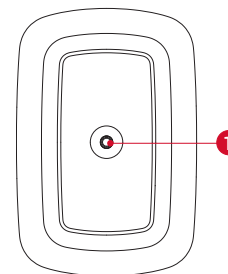

- 1** Soporte para trípode

5. Mando a distancia

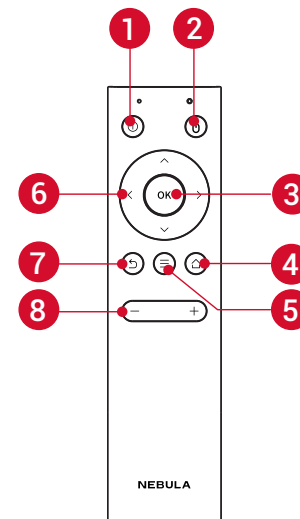

1 ⓘ

- Encender/apagar/cambiar al modo de suspensión

2 ⏏

- Pulsar para entrar/salir del modo de tecla del ratón.

3 OK

- Pulsar para confirmar una selección o entrada
- Pausar/reanudar durante la reproducción

4 🏠

- Pulsar para acceder al menú de inicio

5 ☰

- Acceder a más opciones durante la reproducción (la disponibilidad de opciones depende de la entrada de fuente).
- Mantener pulsado para ajustar el enfoque

6 Botones de navegación ⬆ / ⬇ / ⬅ / ➡

- Navegar por los menús o ajustar los contenidos seleccionados

7 ↶

- Volver a un menú anterior

8 — / +

- Subir o bajar el volumen

Primeros pasos

1. Colocación

Coloque el dispositivo Mars II Pro sobre una superficie plana y estable, delante de la superficie de proyección. Para obtener los mejores resultados, la superficie de proyección debería ser blanca y plana. La distancia entre el proyector y la superficie de proyección debe ser de un mínimo de 1 metro y un máximo de 3 metros.

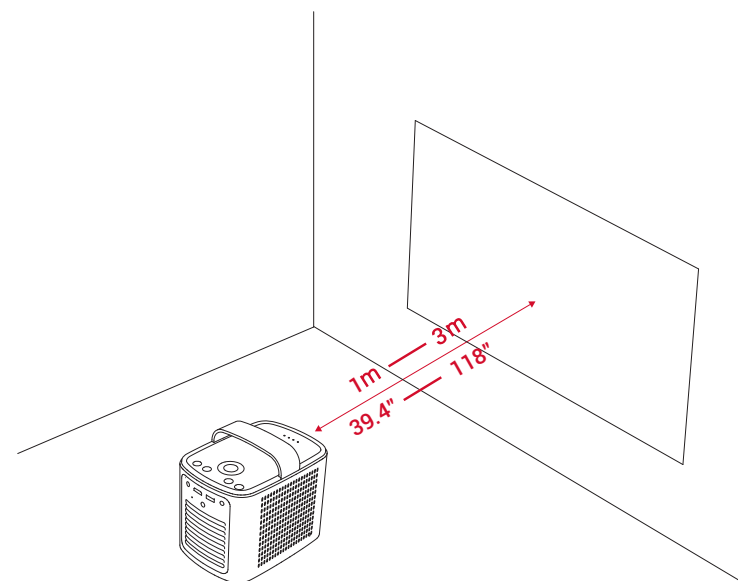

- No es necesario inclinar el proyector hacia la superficie de proyección. Puede corregir la imagen de proyección con la función de corrección trapezoidal integrada.
- La distancia entre el proyector y la superficie de proyección determina el tamaño de la imagen.

2. Preparación del mando a distancia

- ① La primera vez que lo use, retire la lengüeta de plástico protectora de la batería para activar las pilas del mando a distancia.
- ② Para reemplazar las pilas, retire la tapa posterior del compartimento de las pilas para abrirlo, inserte las pilas nuevas (haciendo coincidir la polaridad (+/-) como se indica), y cierre el compartimento.

3. Primeros pasos

- ① Cargue por completo la batería antes de usar el dispositivo por primera vez.
- ② Conecte el proyector a la toma con el adaptador de alimentación y el cable de alimentación proporcionados, la batería se cargará y los indicadores LED se iluminarán.

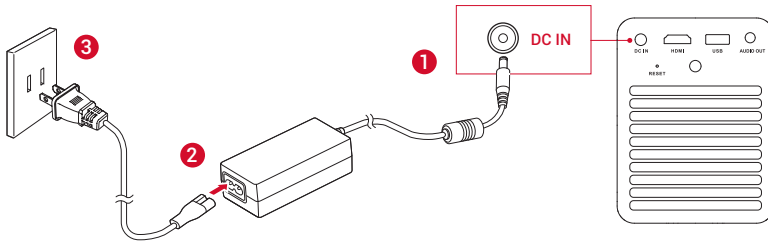

- ③ Deslice hacia abajo la cubierta de la lente y el proyector se encenderá automáticamente. También puede pulsar ① en el mando a distancia para encenderlo.
- ④ Oriente el proyector hacia una pared o superficie de proyección adecuada.
- ⑤ Para enfocar la imagen, mueva ligeramente el proyector a fin de activar el enfoque automático o mantenga pulsado ≡ en el mando a distancia para realizar el ajuste manualmente.

La primera vez que lo use, siga las instrucciones que aparecen en pantalla para completar la configuración básica.

Aplicación Nebula

Para controlar fácilmente este proyector, le recomendamos que descargue la aplicación Nebula Connect de Nebula. La aplicación le permite usar el teclado de su smartphone para introducir texto y usar la pantalla a modo de ratón.

- ① Descargue la aplicación **Nebula Connect** desde App Store (dispositivos iOS) o Google Play (dispositivos Android).
- ② Active la función de Bluetooth en su smartphone y seleccione **[Nebula]** como el dispositivo que va a conectar.
- ③ Abra la aplicación **Nebula Connect** y siga las instrucciones que aparecen en pantalla para completar la configuración de la conexión.

Configuración

Complete el proceso de configuración al encender el proyector por primera vez.

1. Red

Es posible conectar el proyector a Internet a través de una conexión inalámbrica (Wi-Fi).

- ① En el menú de Inicio, seleccione **[Configuración]** > **[Red]** y pulse **OK**.
- ② Siga las instrucciones que aparecen en pantalla para completar la conexión de red.

2. Bluetooth

Modo de altavoz Bluetooth

Puede utilizar este proyector como altavoz Bluetooth independiente.

- ① Pulse  en el proyector para cambiar al modo de altavoz Bluetooth.
- ② Active la función de Bluetooth en su smartphone y seleccione **[Nebula]** como el dispositivo que va a conectar.

Modo de proyector

Puede conectar un altavoz o unos auriculares Bluetooth a Marte II mientras se encuentra en el modo de proyección.

- ① En el menú de Inicio, seleccione **[Configuración]** > **[Bluetooth]** y pulse **OK**.
- ② Siga las instrucciones que aparecen en pantalla para completar la conexión Bluetooth.

3. Proyector

En el menú de Inicio, seleccione **[Configuración]** > **[Proyector]** y pulse **OK**.

[Modo de imagen]	[Automático]/[Modo estándar]/[Modo de batería]
[Temperatura del color]	[Normal]/[Fría]/[Cálida]
[Corrección trapezoidal automática]	Activar/desactivar la corrección trapezoidal automática.
[Corrección trapezoidal]	Crear manualmente corrección trapezoidal. El valor predeterminado es 0.
[Enfoque automático]	Activar/desactivar el enfoque automático.
[Modo de proyección]	[Frontal]: el proyector está situado en la parte delantera de la superficie de proyección.
	[Trasero]: el proyector está situado detrás de la superficie de proyección.
	[Techo frontal]: el proyector está colgando del techo en posición invertida. La imagen se gira 180 grados. [Techo trasero]: el proyector está colgando del techo en posición invertida detrás de la superficie de proyección. La imagen se gira 180 grados y se refleja en dirección horizontal.

4. Gestor de aplicaciones

- ① On the home menu, select **[Settings]** > **[App Manager]**, and press **OK**.
- ② Seleccione una aplicación para comprobar la versión actual, abrirla o forzar el cierre, comprobar el almacenamiento usado, borrar datos, borrar la memoria caché o desinstalarla.



Cuando haya más de 3 aplicaciones instaladas, seleccione **[Todas]** en la parte inferior de la página de inicio para acceder a la página **[Aplicaciones]**. Seleccione una aplicación, pulse en el mando a distancia y, a continuación, podrá escoger entre **[Mover a página de inicio]** o **[Desinstalar]**.

5. Otros

En el menú de Inicio, seleccione **[Ajustes]** para ver más opciones de configuración.

[General]	
[Idioma]	Seleccione el idioma de visualización en pantalla.
[Tono del teclado]	Active o desactive el tono del teclado.
[Intervalo de suspensión automático]	5 minutos/15 minutos/30 minutos
[Fondo de pantalla]	Seleccione un fondo de pantalla.
[Borrar caché]	Borrar todos los datos almacenados en caché, en el proyector.
[Fecha y hora]	
[Fecha y hora automática]	Active o desactive la fecha y hora automática.
[Fecha]	Configure manualmente la fecha.
[Hora]	Configure manualmente la hora.
[Seleccionar zona horaria]	Seleccione la zona horaria.
[Utilizar formato de 24 horas]	Escoja entre el formato de 24 horas o el formato de 12 horas.

[Actualizar]	
[Comprobar actualizaciones]	Compruebe si está usando la versión más reciente. Siga las instrucciones que aparecen en pantalla para actualizar la versión del firmware.
[Acerca de]	
[Recuperación]	Se borrarán todos los datos guardados en el almacenamiento integrado.

Uso de Nebula Mars II Pro

1. Conexión a dispositivos de reproducción HDMI

Este proyector es compatible con diversos dispositivos de reproducción HDMI, como TV Box, TV Stick, reproductores de DVD, set-top box (STB), consolas de videojuegos y otros dispositivos.

① Conecte el proyector a un dispositivo de reproducción HDMI con un cable HDMI (no incluido).

② En el menú de Inicio, seleccione **[HDMI]** y pulse **OK**. (*La primera vez que se conecte a un dispositivo de reproducción HDMI se iniciará automáticamente la reproducción HDMI).

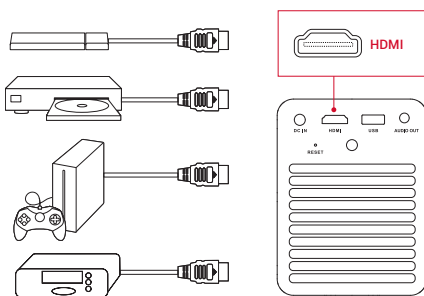

2. Proyección de pantalla

Puede proyectar la pantalla de su smartphone o tablet en la superficie de proyección de forma inalámbrica.

Para dispositivos iOS:

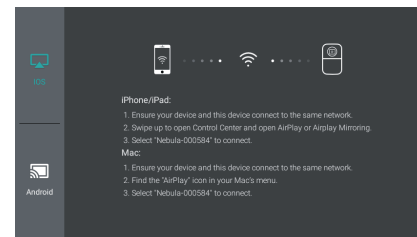

Para dispositivos Android:

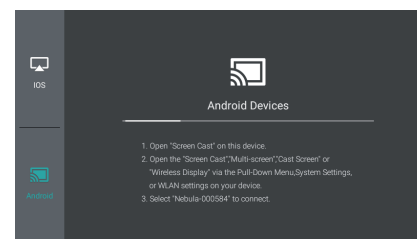

Es posible que no puedan compartirse ciertos contenidos debido a restricciones de copyright. En este caso, podrá reproducir el contenido directamente utilizando la misma aplicación instalada en Nebula Mars II Pro.

3. Selección de una aplicación

Una vez conectado a una red inalámbrica, puede acceder a los servicios en línea, disfrutar de películas, música y fotografías, y navegar por Internet. Además de las aplicaciones instaladas de forma predeterminada, puede instalar otras desde Nebula Store o mediante una unidad flash USB.

- En el menú de inicio, seleccione un servicio de Internet desde "Aplicaciones" o "Nebula Store".
- Pulse **OK** para confirmar.

4. Conexión al dispositivo de almacenamiento USB

Con este proyector puede disfrutar de música, vídeos e imágenes, o instalar aplicaciones guardadas en un dispositivo de almacenamiento USB 2.0 mediante el cable OTG (no incluido).

- ① En el menú de Inicio, seleccione **[Administrador de archivos]** y pulse **OK**.
- ② Seleccione un archivo y, a continuación, pulse **OK**.

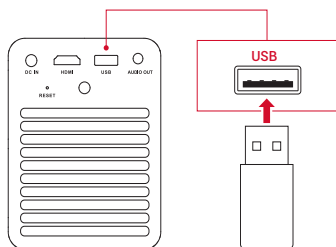

Especificaciones



Las especificaciones y el diseño están sujetos a cambios sin previo aviso.

Fuente de alimentación: CC 19 V $\overline{\text{---}}$ 3 A

Consumo de energía: < 57 W

Consumo de potencia en suspensión: < 0,5 W

Tecnología de pantalla: DLP 1280 × 720p de 0,3 pulgadas

Fuente de luz: LED RGB

Tamaño de la imagen de proyección: 30-150 pulgadas

Resolución: 1280 × 720 píxeles

Brillo: 500 lúmenes ANSI

Relación de contraste: 1000:1

Relación de proyección: 1,2

Controladores de altavoz: 10 W × 2

Bluetooth: V4.2

Tipo de batería incorporada: Polímero de litio

Capacidad: 3350 mAh, 14.52 V

Duración de la reproducción de vídeo: 3 horas

Duración de la reproducción de música: 30 horas

Pilas del mando a distancia: CR2032 × 2

Temperatura de funcionamiento: de 0 °C to 35 °C

Humedad de funcionamiento: 15 % ~ 85 % (sin condensación)

Temperatura y humedad de almacenamiento: < 65 °C, < 90 % humedad

Dimensiones (anchura x altura x profundidad): 122 × 138 × 178 mm

Peso: 1483 g

Resolución de problemas

- ① ¿No logra encender el proyector con el mando a distancia?
 - Asegúrese de que el proyector está conectado a la fuente de alimentación.
 - Deslice hacia abajo la cubierta de la lente.
- ② ¿No logra encenderlo deslizando hacia abajo la cubierta de la lente?
 - Asegúrese de que el proyector está conectado a la fuente de alimentación.
 - Deslice hacia abajo la cubierta de la lente y espere 10 segundos. A continuación, vuelva a intentarlo.
- ③ ¿No funciona el mando a distancia?
 - Retire la lengüeta protectora de la batería para activar las pilas del mando a distancia.
 - Coloque pilas nuevas.
- ④ ¿Se ve borrosa la imagen?
 - Puede desplazar ligeramente el proyector o pulsar los botones de navegación para enfocar la imagen.
- ⑤ ¿Se invierte la imagen de la proyección?
 - En el menú de inicio, seleccione **[Configuración]** > **[Modo del proyeción]** y luego seleccione el estado correcto.

Garantía de devolución del dinero de 30 días por cualquier motivo

Puede devolver el producto y el embalaje intactos en un plazo de 30 días desde la compra para recibir un REEMBOLSO COMPLETO por cualquier razón. Si el motivo de la devolución no está relacionado con la calidad, el cliente deberá pagar los gastos de envío de la devolución.

12 meses de garantía ante problemas de calidad

Nebula ofrece una garantía de 12 meses a partir de la fecha de compra para cualquier defecto de material o fabricación del producto. Dentro de este periodo, Nebula proporcionará una sustitución y se hará cargo de cualquier gasto de envío relacionado con los productos que no ofrezcan un uso normal.

Nota: Las etiquetas de envío suministradas deben usarse en un plazo de 20 días a partir de su fecha de emisión por parte del equipo de asistencia de Nebula.

Veillez lire et comprendre toutes les instructions avant d'utiliser cet appareil. N'apportez pas de modifications ou de paramètres qui ne sont pas décrits dans ce manuel. En cas de lésions corporelles, de pertes de données ou de dommages pour cause de non-respect des instructions, la garantie ne s'applique pas.

Configuration

- Pour réduire les risques d'incendie et/ou d'électrocution, ne pas exposer l'appareil à la pluie ou à l'humidité. Aucun objet rempli de liquide, comme un vase, ne doit être placé sur l'appareil.
- Ne pas placer l'appareil sur des surfaces telles que des nappes ou des tapis, car cela pourrait constituer un risque d'incendie.
- Ne pas placer l'appareil dans des zones exposées à la poussière et à la saleté, ou à proximité d'un appareil générant un fort champ magnétique.
- Pour éviter une surchauffe, ne pas bloquer ou obstruer les orifices de ventilation.
- Ne jamais placer l'appareil dans un espace confiné. Toujours laisser suffisamment d'espace autour de l'appareil pour la ventilation.
- Protéger l'appareil contre la lumière directe du soleil, la chaleur, les fluctuations importantes de température et l'humidité.
- Lorsque l'appareil fonctionne pendant une longue période et que sa surface devient chaude, éteindre et débrancher le cordon d'alimentation. Reprendre l'utilisation uniquement une fois que l'appareil a refroidi.
- Toujours manipuler l'appareil avec soin. Éviter de toucher l'objectif.
- Ne jamais placer d'objets lourds ou coupants sur l'appareil ou le cordon d'alimentation.
- Pour éviter tout choc électrique, ne pas le démonter.
- Utiliser uniquement des accessoires ou pièces de rechange spécifiés par le fabricant.
- Éviter les vibrations extrêmes. Cela peut endommager les composants internes.
- Ne pas laisser les enfants manipuler l'appareil sans surveillance.
- Dans les conditions suivantes, une couche d'humidité peut apparaître à l'intérieur de l'appareil et entraîner des dysfonctionnements : a) si l'appareil est déplacé d'une zone froide vers une zone chaude ;

b) après le réchauffement d'une salle froide ; c) lorsque l'appareil est placé dans une salle humide. Pour éviter toute humidité, sceller l'appareil dans un sac plastique avant de le déplacer vers une autre pièce, et attendre une à deux heures avant de le retirer du sac.

Alimentation

- Utiliser uniquement l'adaptateur fourni.
- Mettre l'appareil hors tension avant de retirer le bloc d'alimentation de la prise.
- Protéger le cordon d'alimentation pour éviter que quelqu'un ne marche dessus ou ne le pince, particulièrement au niveau des fiches, des prises de branchement, et du point auquel il sort de l'appareil.
- Débrancher l'appareil en cas d'orage ou lorsqu'il n'est pas utilisé pendant une longue période.
- Lorsque la fiche d'alimentation ou un coupleur d'appareils est utilisé(e) comme dispositif de déconnexion, le dispositif de déconnexion doit être facilement utilisable.
- Avant de réaliser une connexion ou d'en modifier une, s'assurer que tous les appareils sont débranchés de la prise d'alimentation.
- Ne jamais toucher le cordon d'alimentation ou le connecteur d'alimentation avec les mains mouillées.

Protection de l'audition

- Pour éviter tout dommage de l'audition, ne pas écouter à un volume élevé pendant une période prolongée. Régler le volume à un niveau sûr.

Pile

- Ne pas remplacer la pile intégrée vous-même. Contacter un centre de service agréé pour la remplacer.
- La télécommande contient des piles bouton susceptibles d'être avalées. Garder les piles hors de portée des enfants.
- Attention au risque d'explosion ! Éloigner les piles de la chaleur, de la lumière directe du soleil ou du feu. Ne jamais jeter les piles dans le feu.
- Lorsque la télécommande n'est pas utilisée pendant une longue période, retirer les piles.
- Il existe un danger d'explosion si la pile est mal remplacée. Remplacer uniquement avec le même type de pile ou équivalent.
- Les piles contiennent des substances chimiques, elles doivent être éliminées correctement.
- Recharger l'appareil régulièrement. Ne pas ranger l'appareil avec une pile complètement déchargée.

Nettoyage

- Mettre l'appareil hors tension et le déconnecter de l'alimentation avant de nettoyer la surface.
- Utiliser un chiffon doux non pelucheux. Ne jamais utiliser de produits liquides, gazeux, ou facilement inflammables (comme des aérosols, des produits abrasifs, des produits à polir ou de l'alcool).
- Ne pas utiliser d'agents nettoyants liquides pour le nettoyage de l'objectif, car ils pourraient endommager le film de protection de l'objectif.
- Frotter les surfaces doucement. Veiller à ne pas rayer les surfaces.
- Utiliser un chiffon nettoyant pour objectif pour nettoyer l'objectif du projecteur.

Réparations

- Ne pas réparer l'appareil soi-même. Faire réparer votre appareil par un centre de service agréé uniquement.
- Un mauvais entretien peut entraîner des blessures ou endommager l'appareil.
- Consulter un technicien qualifié pour toute réparation.

Précaution:

- Le rayonnement optique émis par cet appareil est potentiellement dangereux.
- Ne pas regarder directement le faisceau pendant le fonctionnement. La lumière vive peut abîmer vos yeux.

Ce qui est inclus

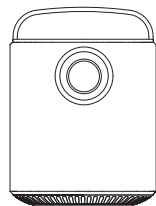

Unité principale



Télécommande avec piles

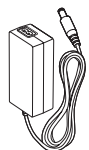

Adaptateur secteur



Cordon d'alimentation

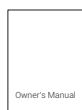

Manuel

Présentation

1. Vue avant

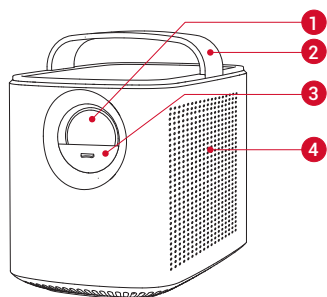

- 1 Objectif
- 2 Poignée
- 3 Couvercle de l'objectif
 - Faire glisser vers le bas pour mettre sous tension et régler automatiquement la mise au point
 - Faire glisser vers le haut pour mettre hors tension
- 4 Haut-parleur

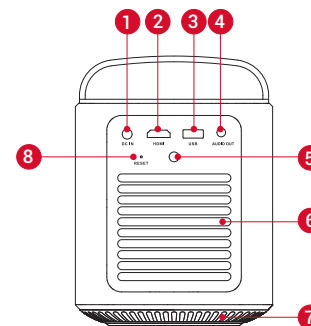

2. Vue arrière

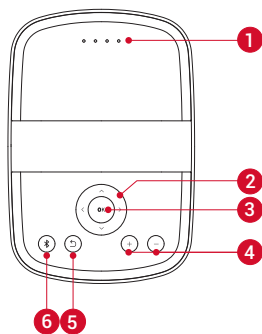

- 1 ENTRÉE CC
 - Raccordement de l'alimentation
- 2 HDMI
 - Connexion d'un périphérique de lecture avec sortie HDMI
- 3 USB
 - Connexion à un périphérique de stockage USB
 - Chargement d'un périphérique USB comme un chargeur
- 4 SORTIE AUDIO
 - Connexion à un casque ou à un haut-parleur externe
- 5 Récepteur infrarouge
- 6 Ventilation (sortie d'air)
- 7 Ventilation (entrée d'air)
- 8 REMISE À ZÉRO
 - Maintenir appuyé pendant 3 secondes pour réinitialiser

3. Vue de dessus



- 1 Voyants LED
 - Niveau d'alimentation
- 2 Boutons de navigation 
 - Parcourir les menus ou ajuster le contenu sélectionné
- 3 OK
 - Appuyer pour confirmer une sélection ou une saisie
 - Mettre en pause/reprendre la lecture
- 4 + / -
 - Augmenter/diminuer le volume
- 5 
 - Revenir au menu précédent
- 6 
 - Appuyer pour entrer/sortir du mode Bluetooth
 - En mode veille, appuyer pour activer le projecteur

4. Vue de dessous

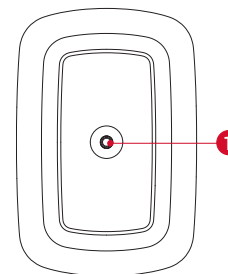

- 1 Attache du trépied

5. Télécommande

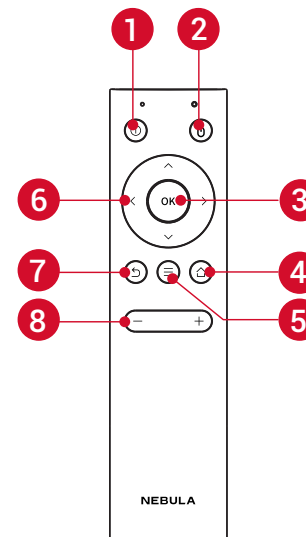



- Mettre sous/hors tension / mettre en veille



- Appuyer pour entrer / sortir du mode souris.



- Appuyer pour confirmer une sélection ou une saisie
- Mettre en pause / reprendre la lecture



- Appuyer pour accéder au menu d'accueil



- Accéder à d'avantage d'options pendant la lecture (la disponibilité des options dépend de la source d'entrée).
- Appuyer sur la touche et la maintenir enfoncée pour régler la mise au point



- Parcourir les menus ou ajuster le contenu sélectionné



- Revenir à un menu précédent



- Augmenter / réduire le volume

Pour démarrer

1. Placement

Placer Mars II Pro sur une table stable et plate, en face de la surface de projection. Pour de meilleurs résultats, la surface de projection doit être de couleur blanche et plane. La distance entre le projecteur et la surface de projection doit être de 1 mètre (39,4 pouces) minimum et 3 mètres (118 pouces) maximum.

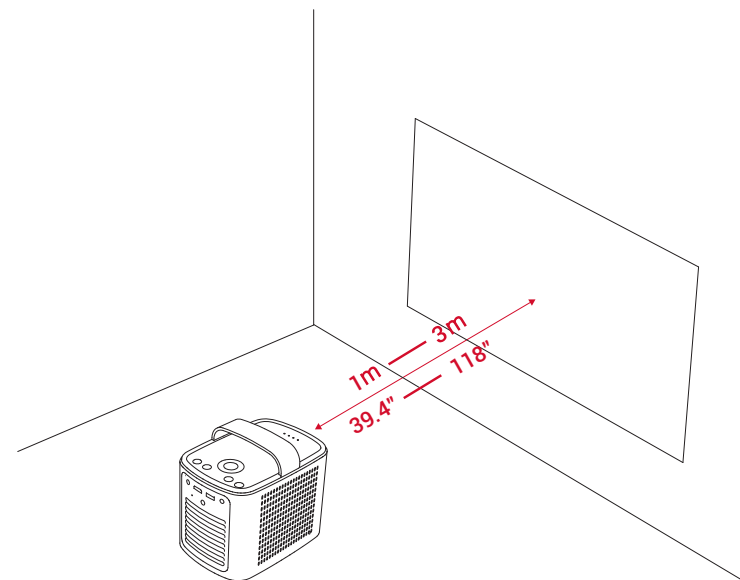

- Il n'est pas nécessaire d'incliner le projecteur vers la surface de projection. Vous pouvez corriger l'image de projection avec la correction de la distorsion intégrée.
- La distance entre le projecteur et la surface de projection détermine la taille de l'image.

2. Préparer la télécommande

- ① Pour la première utilisation, retirer la languette de protection en plastique des piles pour activer les piles de la télécommande.
- ② Pour remplacer les piles, faire glisser le fond du compartiment de piles pour ouvrir le compartiment, insérer de nouvelles piles (en faisant correspondre la polarité (+/-) indiquée), et fermer le compartiment de piles.

3. Pour démarrer

- ① Charger complètement la pile intégrée avant la première utilisation.
- ② Connecter le projecteur à la prise à l'aide de l'adaptateur d'alimentation et du cordon d'alimentation fournis ; la pile intégrée se charge alors et les voyants LED s'allument.

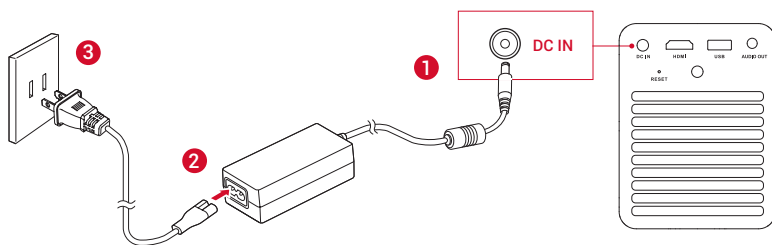

- ③ Faire glisser le couvercle de l'objectif pour allumer automatiquement le projecteur. Vous pouvez également appuyer sur ① sur la télécommande pour l'allumer.
- ④ Tourner le projecteur vers un mur ou une surface de projection appropriée.
- ⑤ Pour réaliser la mise au point de l'image, déplacer légèrement le projecteur pour activer la mise au point automatique, ou appuyer sur la touche ≡ sur la télécommande et la maintenir enfoncée pour effectuer un réglage manuel.

Pour la première utilisation, suivre les instructions à l'écran pour effectuer les réglages de base.

Application Nebula

Pour contrôler facilement ce projecteur, nous vous recommandons de télécharger l'application Nebula dédiée, Nebula Connect. Cette application vous permet d'utiliser le clavier de votre smartphone pour saisir du texte et utiliser l'écran comme une souris.

- ① Télécharger l'application **Nebula Connect** sur l'App Store (appareils iOS) ou Google Play (appareils Android).
- ② Activer le Bluetooth sur le smartphone et sélectionner **[Nebula]** comme appareil à connecter.
- ③ Ouvrir l'application **Nebula Connect** et suivre les instructions à l'écran pour effectuer la liaison.

Paramètres

Suivre le processus de configuration lors de la première mise sous tension du projecteur.

1. Réseau

Ce projecteur peut être connecté à Internet via une connexion sans fil (Wi-Fi).

- ① Dans le menu d'accueil, sélectionner **[Paramètres]** > **[Réseau]** et appuyer sur **OK**.
- ② Suivre les instructions à l'écran pour établir la connexion réseau.

2. Bluetooth

Mode enceinte Bluetooth

Vous pouvez utiliser ce projecteur comme une enceinte Bluetooth autonome.

- ① Appuyer sur  sur le projecteur pour passer en mode enceinte Bluetooth.
- ② Activer le Bluetooth sur votre smartphone et sélectionner **[Nebula]** pour connecter l'appareil.

Mode projecteur

Vous pouvez connecter un casque Bluetooth ou un haut-parleur à Mars II Pro pendant qu'il est en mode projecteur.

- ① Dans le menu d'accueil, appuyer sur **[Paramètres]** > **[Bluetooth]** et appuyer sur **OK**.
- ② Suivre les instructions à l'écran pour établir la connexion Bluetooth.

3. Projecteur

Dans le menu d'accueil, sélectionner **[Paramètres]** > **[Projection]** et appuyer sur **OK**.

[Mode de l'image]	[Auto] / [Mode secteur] / [Mode batterie]
[Température de couleur]	[Normale] / [Froide] / [Chaude]
[Auto-correction du trapèze]	Activer / désactiver la correction automatique de trapèze.
[Correction du trapèze]	Effectuer manuellement la correction de trapèze. La valeur par défaut est 0.
[Mise au point automatique]	Activer / désactiver la mise au point automatique.
[Mode de projection]	[Projection de face] : Le projecteur est situé en face de la surface de projection.
	[Projection arrière] : Le projecteur est situé derrière la surface de projection.
	[Projection de face inversée] : Le projecteur est suspendu au plafond, à l'envers. L'image est tournée de 180 degrés.
	[Projection arrière inversée] : Le projecteur est suspendu au plafond à l'envers, derrière la surface de projection. L'image est tournée à 180 degrés et inversée horizontalement.

4. Gestionnaire d'application

- ① Dans le menu d'accueil, sélectionner **[Paramètres]** > **[Gestionnaire d'application]** et appuyer sur **OK**.
- ② Sélectionner une application pour en vérifier la version actuelle, l'ouvrir ou en forcer la fermeture, vérifier l'espace utilisé, effacer des données ou le cache, ou la désinstaller.



Lorsque plus de 3 applications sont installées, vous pouvez sélectionner **[Toutes]** en bas de la page d'accueil pour accéder à la page **[Applications]**. Sélectionner une application et appuyer sur sur la télécommande ; vous pouvez alors sélectionner **[Retourner à la page d'accueil]** ou **[Désinstaller]**.

5. Autres

Dans le menu d'accueil, sélectionner **[Paramètres]** pour trouver plus d'options de configuration.

[Général]	
[Langue]	Sélectionner une langue pour l'affichage à l'écran.
[Tonalité du clavier]	Activer/désactiver la tonalité du clavier.
[Veille automatique]	5 min / 15 min / 30 min
[Arrière-plan]	Sélectionner un arrière-plan.
[Vider le cache]	Effacer toutes les données en mémoire cache stockées dans le projecteur.
[Date et heure]	
[Synchronisation automatique]	Activer ou désactiver la date et l'heure automatique.
[Date]	Définir manuellement la date
[Heure]	Définir l'heure manuellement.
[Sélectionner le fuseau horaire]	Sélectionner le fuseau horaire
[Format 24 heures]	Sélectionner le format 24 heures ou 12 heures.

[Mettre à jour]	
[Chercher les mises à jour]	Vérifier s'il s'agit de la dernière version. Suivre les instructions à l'écran pour mettre à niveau la version du Firmware.
[À propos]	
[Restaurer les paramètres d'usine]	Toutes les données sur le stockage interne seront effacées.

Utilisation de Nebula Mars II Pro

1. Se connecter à des dispositifs de lecture HDMI

Ce projecteur prend en charge la connexion à divers dispositifs de lecture HDMI tels que les récepteurs TV, les clés TV, les lecteurs DVD, les boîtiers décodeurs, les consoles de jeux ou autres appareils.

- ① Connecter ce projecteur à un dispositif de lecture HDMI avec un câble HDMI (non fourni).
- ② Dans le menu d'accueil, sélectionner **[HDMI]** et appuyer sur **OK**. (*La lecture via le HDMI commence automatiquement lors de la première connexion à un dispositif de lecture HDMI.)

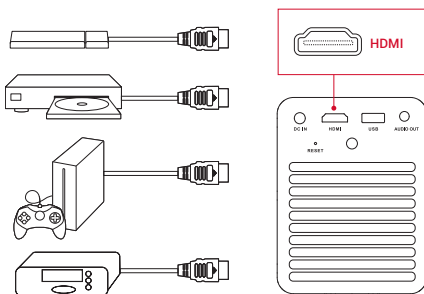

2. Screen Cast

Vous pouvez projeter sans fil l'écran de votre smartphone ou tablette sur la surface de projection.

Pour les appareils iOS :

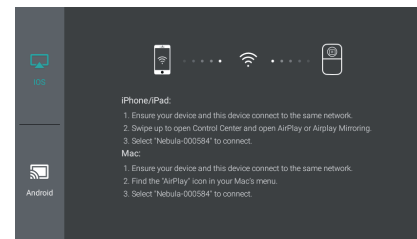

Pour les appareils Android :

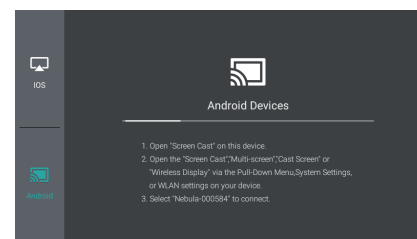

Il est possible que certains contenus ne puissent pas être diffusés en Screen Cast en raison de restrictions de droit d'auteur. Dans ce cas, vous pouvez en reproduire le contenu directement via la même application installée sur votre Nebula Mars II Pro.

3. Sélectionner une application

Une fois connecté à un réseau sans fil, vous pouvez accéder aux services en ligne, profiter de films, de musique et d'images, ainsi que naviguer sur Internet. Outre les applications installées par défaut, vous pouvez également installer d'autres applications, soit à partir du Store de Nebula, soit via une clé USB.

- Dans le menu d'accueil, sélectionner un service Internet dans "Apps" ou "Nebula Store".
- Appuyer sur **OK** pour confirmer.

4. Se connecter à un dispositif de stockage USB

Avec ce projecteur, vous pouvez reproduire de la musique, des vidéos et des images, ou installer des applications stockées sur un dispositif de stockage USB 2.0, en utilisant le câble OTG (non fourni).

- ① Dans le menu d'accueil, sélectionner **[Gestionnaire de fichiers]** et appuyer sur **OK**.
- ② Sélectionner un fichier, puis appuyer sur **OK**.

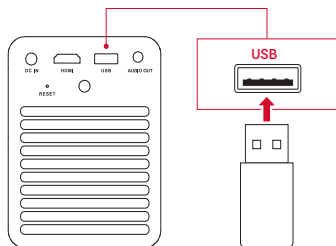

Spécifications



Les spécifications et la conception sont susceptibles d'être modifiées sans préavis.

Alimentation : CC 19 V $\overline{\text{---}}$ 3 A

Consommation : < 57 W

Consommation en veille : < 0,5 W

Technologie d'affichage : 0,3 po 1 280 × 720 p DLP

Source de lumière : LED RVB

Taille d'image projetée : De 30 à 150 po

Résolution : 1 280 × 720 pixels

Luminosité : 500 Lumens ANSI

Rapport de contraste : 1000:1

Rapport de projection : 1,2

Enceintes : 10 w x 2

Bluetooth: V4.2

Type de batterie intégrée : Li-polymère

Capacité : 3350 mAh 14.52 V

Durée de lecture de la vidéo : 3 heures

Durée de lecture de la musique : 30 heures

Piles de la télécommande : 2 × CR2032

Température de fonctionnement : 0 °C à 35 °C / 32 °F à 95 °F

Humidité de fonctionnement : 15 % ~ 85 % (sans condensation)

Température et humidité pour le stockage : < 65 °C / 149 °F, < 90 % d'humidité

Dimensions (l × H × P) : 122 × 138 × 178 mm / 4,8 × 5,4 × 7 po

Poids : 1 483 g / 52,3 oz

Dépannage

- ① Vous ne parvenez pas à mettre sous tension l'appareil avec la télécommande ?
 - Assurez-vous que le projecteur est connecté à l'alimentation.
 - Faites glisser le couvercle de l'objectif vers le bas.
- ② Vous ne parvenez pas à mettre l'appareil sous tension en faisant glisser le couvercle de l'objectif vers le bas ?
 - Assurez-vous que le projecteur est connecté à l'alimentation.
 - Faites glisser le couvercle de l'objectif vers le haut et attendez 10 secondes, puis réessayez.
- ③ La télécommande ne fonctionne pas ?
 - Retirez la languette de protection des piles pour activer les piles de la télécommande.
 - Remettez des piles neuves en place.
- ④ L'image est floue ?
 - Vous pouvez soit déplacer légèrement le projecteur, soit appuyer sur les touches de navigation pour mettre l'image au point.
- ⑤ L'image projetée est inversée ?
 - Dans le menu d'accueil, sélectionner **[Paramètres]** > **[Mode de projection]** et changer le mode pour obtenir l'image correcte.

Garantie de remboursement sous 30 jours pour toute raison

Vous pouvez retourner votre produit en bon état et dans son emballage dans les 30 jours suivant l'achat pour recevoir un remboursement complet pour quelque raison que ce soit. Si le motif de retour n'est pas lié à la qualité, le client doit payer les frais d'expédition de retour.

Garantie de 12 mois de garantie pour des problèmes liés à la qualité

Les produits de Nebula sont garantis contre tout défauts matériels et de fabrication pendant 12 mois à compter de la date d'achat. Au cours de cette période, Nebula couvrira le remplacement et les frais d'expédition de retour pour les produits qui s'avèreraient défectueux lors de leur utilisation normale.

Veuillez noter ce qui suit : Les étiquettes d'expédition fournies doivent être utilisées dans les 20 jours suivant la date à laquelle elles ont été envoyées par l'assistance de Nebula.

Leggere e comprendere tutte le istruzioni fornite in questo manuale prima di utilizzare il dispositivo. Non apportare modifiche o effettuare impostazioni non descritte in questo manuale. La garanzia non si applica in caso di lesioni fisiche, perdita di dati o danni causati dal mancato rispetto delle istruzioni.

Configurazione

- Per ridurre il rischio di incendio e/o scossa elettrica, non esporre il dispositivo a pioggia o umidità e non collocare su di esso oggetti contenenti liquidi, ad esempio i vasi.
- Non posizionare il dispositivo su superfici morbide, come tovaglie o tappeti, in quanto si potrebbe provocare un incendio.
- Non posizionare il dispositivo in aree soggette a polvere e sporco eccessivi o vicino a qualsiasi apparecchio che genera un forte campo magnetico.
- Per evitare il surriscaldamento, non bloccare o ostruire le aperture di aerazione.
- Non collocare mai il dispositivo in uno spazio ristretto. Lasciare sempre spazio sufficiente attorno al dispositivo per l'aerazione.
- Proteggere il dispositivo dalla luce diretta del sole, dal calore, da ampie fluttuazioni di temperatura e dall'umidità.
- Se il dispositivo viene messo in funzione per un lungo periodo di tempo e la superficie diventa calda, spegnerlo e scollegare il cavo di alimentazione. Riprendere il funzionamento solo dopo che il dispositivo si è raffreddato.
- Maneggiare sempre il dispositivo con cura. Evitare di toccare l'obiettivo.
- Non collocare mai oggetti pesanti o appuntiti sul dispositivo o sul cavo di alimentazione.
- Per evitare scosse elettriche, non smontare il prodotto.
- Usare esclusivamente parti o accessori specificati dal produttore.
- Evitare vibrazioni estreme poiché potrebbero danneggiare i componenti interni.
- Non consentire ai bambini di maneggiare il dispositivo senza supervisione.
- Nelle seguenti condizioni, all'interno del dispositivo potrebbe formarsi uno strato di umidità che può provocare a malfunzionamenti: a) se il dispositivo è stato spostato da un'area fredda a un'area calda; b) dopo aver riscaldato una stanza fredda; c) se il dispositivo viene posizionato

in una stanza umida. Per evitare la formazione di umidità, sigillare il dispositivo in una busta di plastica prima di spostarlo in un'altra stanza e attendere da una a due ore prima di estrarlo dalla busta.

Alimentazione

- Utilizzare solo l'adattatore di alimentazione fornito in dotazione.
- Spegnerne il dispositivo prima di rimuovere l'alimentatore dalla presa di corrente.
- Evitare che il cavo di alimentazione venga calpestato o danneggiato, soprattutto in prossimità di spine, prese di derivazione e fori da cui le spine o prese fuoriescono dal dispositivo.
- Scollegare questo dispositivo in caso di temporali o se rimane inutilizzato per un lungo periodo di tempo.
- Nel caso in cui la spina di alimentazione o un accoppiatore vengano utilizzati per scollegare il dispositivo, questo resta prontamente operabile.
- Prima di effettuare o modificare i collegamenti, assicurarsi che tutti i dispositivi siano scollegati dalla presa di corrente.
- Non toccare mai il cavo di alimentazione o il connettore di alimentazione con le mani bagnate.

Sicurezza acustica

- Per evitare danni all'udito, evitare l'ascolto ad alto volume per periodi di tempo prolungati. Impostare il volume a un livello di sicurezza.

Batteria

- Non sostituire da soli la batteria integrata. Contattare un centro di assistenza autorizzato per la sostituzione.
- Il telecomando contiene batterie di tipo a bottone, che possono essere ingerite. Tenere le batterie lontano dalla portata dei bambini.
- Rischio di esplosione. Tenere le batterie lontano da calore, luce solare diretta o fuoco. Non gettare mai le batterie nel fuoco.
- Se il telecomando non viene utilizzato per un lungo periodo di tempo, rimuovere le batterie.
- Se la batteria viene sostituita in modo non corretto, si potrebbe provocare un'esplosione. Sostituire le batterie del telecomando solo con altre batterie dello stesso tipo o di tipo equivalente.
- Le batterie contengono sostanze chimiche e, pertanto, devono essere smaltite correttamente.
- Caricare regolarmente il dispositivo. Non conservare il dispositivo con una batteria completamente scarica.

Pulizia

- Spegnerne il dispositivo e rimuoverlo dalla presa di alimentazione prima di pulire la superficie.
- Utilizzare un panno morbido e privo di lanugine. Non utilizzare mai detergenti liquidi, gassosi o facilmente infiammabili (come spray, detergenti abrasivi, lucidanti e alcol).
- Non utilizzare sostanze liquide detergenti per la pulizia dell'obiettivo, per evitare di danneggiare la pellicola di rivestimento sull'obiettivo.
- Asciugare le superfici con attenzione. Fare attenzione a non graffiare le superfici.
- Utilizzare la carta per pulizia dell'obiettivo per pulire l'obiettivo del proiettore.

Riparazioni

- Non effettuare da soli riparazioni sul dispositivo. Rivolgersi a un centro di assistenza autorizzato per la riparazione del dispositivo.
- Una manutenzione errata può causare lesioni o danni al dispositivo.
- Affidarsi a personale qualificato per tutti gli interventi di assistenza.

SAttenzione:

- Possibili radiazioni ottiche pericolose emesse dal dispositivo.
- Non fissare il fascio di luce quando il dispositivo è in funzione. La luce intensa potrebbe danneggiare gli occhi.

Contenuto

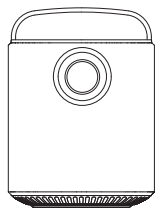

Unità principale



Telecomando con batterie

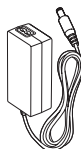

Adattatore di alimentazione



Cavo di alimentazione

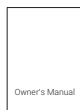

Manuale

Panoramica

1. Vista anteriore

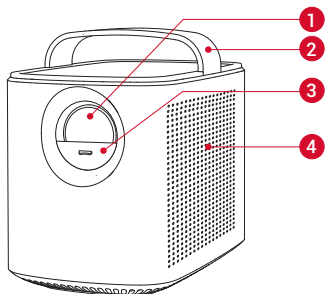

- 1 Obiettivo
- 2 Maniglia
- 3 Coperchio obiettivo
 - Scorrere verso il basso per accendere e regolare automaticamente la messa a fuoco
 - Scorrere verso l'alto per spegnere
- 4 Altoparlante

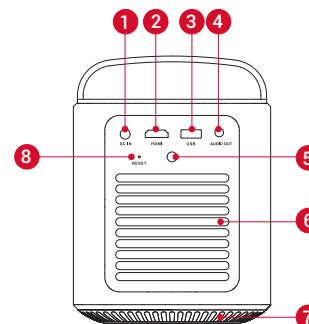

2. Vista posteriore

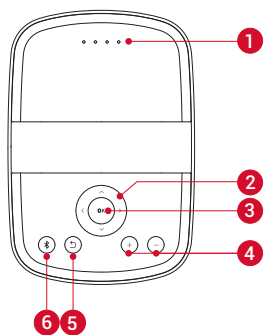

- 1 DC IN
 - Collegamento all'alimentazione
- 2 HDMI
 - Collegamento a un dispositivo di riproduzione con uscita HDMI
- 3 USB
 - Collegamento a un dispositivo di archiviazione USB
 - Caricamento di un dispositivo USB come power bank
- 4 AUDIO OUT
 - Collegamento delle cuffie o di un altoparlante esterno
- 5 Ricevitore a infrarossi
- 6 Aerazione (uscita aria)
- 7 Aerazione (ingresso aria)
- 8 RESET
 - Tenere premuto per 3 secondi per effettuare un reset

3. Vista dall'alto



- 1** Indicatori LED
 - Livello di carica
- 2**  Pulsanti di navigazione
 - Per spostarsi nei menu o modificare i contenuti selezionati
- 3** **OK**
 - Per confermare una selezione o un'immissione
 - Mette in pausa/riprende la riproduzione
- 4** **+ / -**
 - Per alzare/abbassare il volume
- 5** 
 - Per tornare al menu precedente
- 6** 
 - Per accedere/uscire dalla modalità Bluetooth
 - In modalità standby, per riattivare il proiettore

4. Vista dal basso

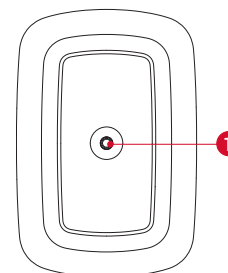

- 1** Attacco per cavalletto

5. Telecomando

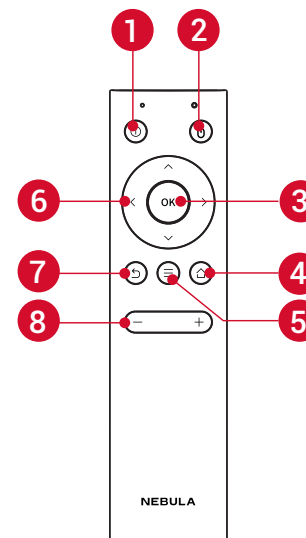



- Accensione/spegnimento/standby



- Per accedere/uscire dalla modalità mouse



- Per confermare una selezione o un'immissione
- Mette in pausa/riprende la riproduzione



- Per accedere al menu Home



- Per accedere ad altre opzioni durante la riproduzione (la disponibilità delle opzioni dipende dall'origine).
- Premere e tenere premuto per regolare la messa a fuoco



- Per spostarsi nei menu o modificare i contenuti selezionati



- Per tornare a un menu precedente



- Per alzare/abbassare il volume

Per iniziare

1. Posizionamento

Posizionare il Mars II Pro su un tavolo stabile e piano davanti alla superficie di proiezione. Per ottenere i migliori risultati, la superficie di proiezione deve essere bianca e piana. La distanza tra il proiettore e la superficie di proiezione deve essere minimo 1 metro e massimo 3 metri.

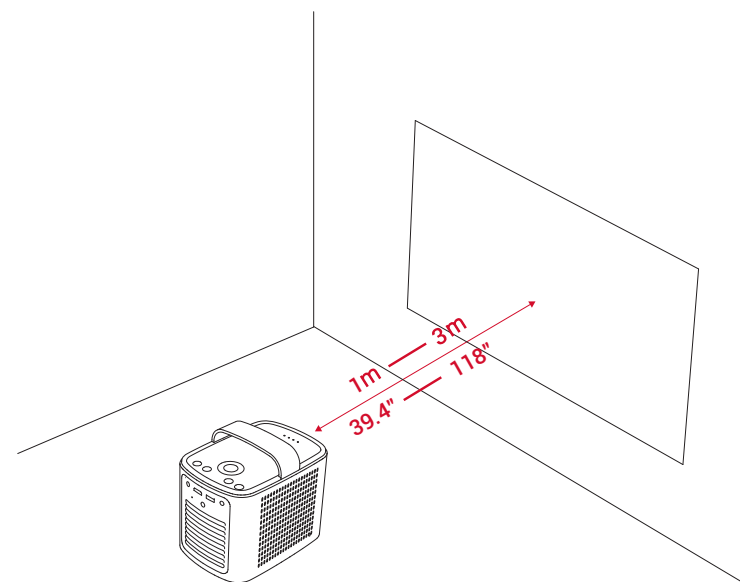

- Non è necessario inclinare il proiettore verso la superficie di proiezione. È possibile correggere l'immagine di proiezione con la correzione trapezoidale integrata.
- La distanza tra il proiettore e la superficie di proiezione determina le dimensioni dell'immagine.

2. Preparazione del telecomando

- ① Per il primo utilizzo, rimuovere la linguetta protettiva in plastica per attivare le batterie del telecomando.
- ② Per sostituire le batterie, estrarre la piastra del vano batterie per aprire il coperchio del vano batterie, inserire le nuove batterie (facendo corrispondere la polarità (+/-) indicata) e chiudere il coperchio del vano batterie.

3. Per iniziare

- ① Caricare completamente la batteria incorporata prima di utilizzare il prodotto per la prima volta.
- ② Collegare il proiettore all'uscita utilizzando l'adattatore e il cavo di alimentazione in dotazione: la batteria incorporata verrà caricata e gli indicatori LED si accenderanno.

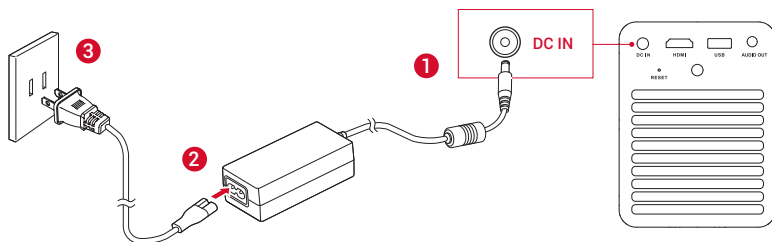

- ③ Far scorrere verso il basso il coperchio dell'obiettivo: il proiettore si accenderà automaticamente. È possibile anche premere ① sul telecomando per accenderlo.
- ④ Orientare il proiettore verso una superficie di proiezione o una parete adatta.
- ⑤ Per mettere a fuoco l'immagine, spostare leggermente il proiettore per attivare la messa a fuoco automatica oppure premere  e tenere premuto il tasto sul telecomando per la regolazione manuale.

Per il primo utilizzo, seguire le istruzioni visualizzate sullo schermo per completare le impostazioni di base.

App Nebula

Per controllare facilmente il proiettore, consigliamo di scaricare l'app Nebula dedicata, Nebula Connect. Utilizzando questa app, è possibile utilizzare la tastiera dello smartphone per inserire il testo e lo schermo dello smartphone come mouse.

- ① Scaricare l'app **Nebula Connect** dall'App Store (dispositivi iOS) o da Google Play (dispositivi Android).
- ② Attivare il Bluetooth sullo smartphone e selezionare **[Nebula]** come dispositivo da connettere.
- ③ Aprire l'app **Nebula Connect** e seguire le istruzioni visualizzate sullo schermo per completare la configurazione della connessione.

Impostazioni

Quando si accende il proiettore per la prima volta, procedere con la configurazione.

1. Rete

Questo proiettore può essere connesso a Internet tramite una connessione wireless (Wi-Fi).

- ① Nel menu Home, selezionare **[Impostazioni]** > **[Rete]** e premere **OK**.
- ② Seguire le istruzioni visualizzate sullo schermo per completare la connessione della rete.

2. Bluetooth

Modalità altoparlante Bluetooth

È possibile utilizzare il proiettore come altoparlante Bluetooth autonomo.

- ① Premere  sul proiettore per passare alla modalità altoparlante Bluetooth.
- ② Attivare il Bluetooth sullo smartphone e selezionare **[Nebula]** come dispositivo da connettere.

Modalità proiettore

È possibile collegare delle cuffie Bluetooth o un altoparlante al Mars II Pro mentre si trova in modalità proiettore.

- ① Nel menu Home, selezionare **[Impostazioni]** > **[Bluetooth]** e premere **OK**.
- ② Seguire le istruzioni visualizzate sullo schermo per completare la connessione Bluetooth.

3. Proiettore

Nel menu Home, selezionare **[Impostazioni]** > **[Proiettore]** e premere **OK**.

[Modalità immagine]	[Auto]/[Modalità standard]/[Modalità batteria]
[Temperatura colore]	[Normale]/[Freddo]/[Caldo]
[Correzione trapezoidale automatica]	Per attivare/disattivare la correzione trapezoidale automatica.
[Correzione trapezoidale]	Eeguire manualmente la correzione trapezoidale. Il valore predefinito è 0.
[Messa a fuoco automatica]	Per attivare/disattivare la messa a fuoco automatica.
[Modalità proiettore]	[Anteriore]: il proiettore si trova davanti alla superficie di proiezione.
	[Posteriore]: il proiettore si trova dietro la superficie di proiezione.
	[Anteriore sul soffitto]: il proiettore è appeso al soffitto in posizione capovolta. L'immagine è ruotata di 180 gradi.
	[Posteriore sul soffitto]: il proiettore è appeso al soffitto in posizione capovolta dietro la superficie di proiezione. L'immagine è ruotata di 180 gradi e speculare in orizzontale.

4. Gestione app

- ① Nel menu Home, selezionare **[Impostazioni]** > **[Gestione app]** e premere **OK**.
- ② È possibile selezionare un'app e verificare la sua versione corrente, aprire l'app o forzarne l'arresto, controllare la quantità di memoria utilizzata o cancellarne i dati oppure disinstallare l'app.



Se sono installate più di 3 app, è possibile selezionare **[Tutte]** nella parte inferiore della home page per accedere alla pagina **[App]**. Selezionare un'app e premere sul telecomando, quindi selezionare **[Sposta in home]** o **[Disinstalla]**.

5. Altre impostazioni

Nel menu Home, selezionare **[Impostazioni]** per trovare altre impostazioni.

[Generale]	
[Lingua]	Per selezionare una lingua visualizzata sullo schermo.
[Toni tastiera]	Per attivare/disattivare i toni tastiera.
[Intervallo sospensione automatico]	5 min/15 min/30 min
[Sfondo]	Per selezionare uno sfondo.
[Pulizia cache]	Per cancellare tutti i dati memorizzati nella cache del proiettore.
[Data e ora]	
[Data e ora automatica]	Per attivare o disattivare l'aggiornamento automatico di data e ora.
[Data]	Per impostare manualmente la data.
[Ora]	Per impostare manualmente l'ora.
[Seleziona fuso orario]	Per selezionare il fuso orario.
[Usa formato di 24 ore]	Per selezionare il formato 24 ore o 12 ore.

	[Aggiornamento]
[Controlla aggiornamenti]	Per controllare se si dispone della versione più recente. Seguire le istruzioni visualizzate sullo schermo per aggiornare la versione del firmware.
	[Informazioni su]
[Ripristino]	Tutti i dati della memoria incorporata verranno cancellati.

Uso di Nebula Mars II Pro

1. Collegamento ai dispositivi di riproduzione HDMI

Questo proiettore supporta i collegamenti a vari dispositivi di riproduzione HDMI, ad esempio TV box, TV stick, lettori DVD, decoder, console per videogiochi o altri dispositivi.

- Collegare il proiettore a un dispositivo di riproduzione HDMI con un cavo HDMI (non fornito).
- Nel menu Home, selezionare **[HDMI]** e premere **OK**. (* La riproduzione HDMI verrà automaticamente avviata quando il dispositivo viene collegato per la prima volta a un dispositivo di riproduzione HDMI).

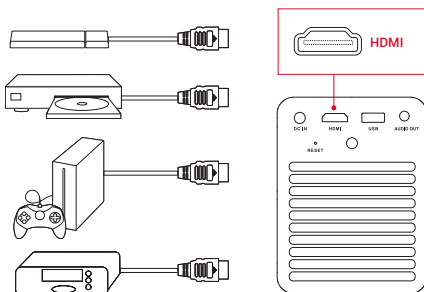

2. Proiezione dello schermo

È possibile proiettare in modo wireless lo schermo del proprio smartphone o tablet sulla superficie di proiezione.

Per i dispositivi iOS:

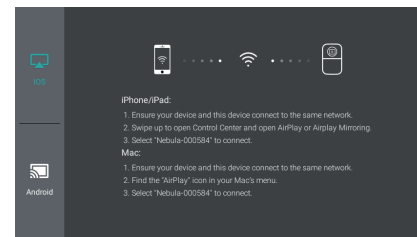

Per i dispositivi Android:

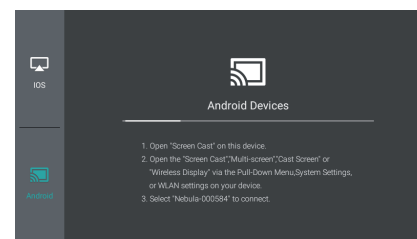

Alcuni contenuti potrebbero non essere disponibili per la proiezione a causa di restrizioni dovute al copyright. In questo caso, è possibile riprodurre il contenuto utilizzando direttamente la stessa app installata su Nebula Mars II Pro.

3. Selezione di un'app

Una volta connessi a una rete wireless, è possibile accedere ai servizi online, godersi film, musica e foto e navigare in Internet. Oltre alle app installate per impostazione predefinita, è possibile installare anche altre app dal Nebula Store o da un'unità flash USB.

- Nel menu Home, selezionare un servizio Internet da "App" o "Nebula Store".
- Premere **OK** per confermare.

4. Collegamento a un dispositivo di archiviazione USB

Con questo proiettore, è possibile godere di musica, video e foto o installare app memorizzate su un dispositivo di archiviazione USB 2.0 utilizzando il cavo OTG (non in dotazione).

- ① Nel menu Home, selezionare **[Gestione file]** e premere **OK**.
- ② Selezionare un file, quindi premere **OK**.

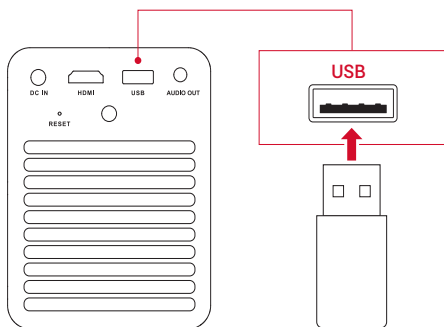

Specifiche



Le specifiche e il design sono soggetti a modifiche senza preavviso.

Alimentazione: 19 V CC $\overline{\text{---}}$ 3A

Consumo energetico: < 57 W

Consumo energetico in standby: < 0,5 W

Tecnologia display: DLP 0,3 pollici 1280 × 720p

Sorgente luminosa: LED RGB

Dimensioni immagine di proiezione: 30 - 150 pollici

Risoluzione: 1280 × 720 pixel

Luminosità: 500 ANSI Lumen

Rapporto di contrasto: 1000:1

Rapporto di proiezione: 1,2

Driver altoparlante: 10 w × 2

Bluetooth: V4.2

Tipo batteria incorporata: Polimeri di litio

Capacità: 3350 mAh 14,52V

Durata riproduzione video: 3 ore

Durata riproduzione audio: 30 ore

Batterie telecomando: CR2032 × 2

Temperatura di esercizio: Da 0°C a 35°C

Umidità operativa: 15% ~ 85% (senza condensa)

Temperatura e umidità di conservazione: < 65 °C, < 90% di umidità

Dimensioni (L × A × P): 122 × 138 × 178 mm

Peso: 1.483 g

Risoluzione dei problemi

- ① Non si riesce ad accendere il dispositivo utilizzando il telecomando?
 - Assicurarsi che il proiettore sia collegato a una fonte di alimentazione.
 - Scorrere verso il basso il coperchio dell'obiettivo.
- ② Non si riesce ad accendere il dispositivo facendo scorrere verso il basso il coperchio dell'obiettivo?
 - Assicurarsi che il proiettore sia collegato a una fonte di alimentazione.
 - Richiudere il coperchio dell'obiettivo e attendere 10 secondi, quindi riprovare.
- ③ Il telecomando non funziona?
 - Rimuovere la linguetta protettiva per attivare le batterie del telecomando.
 - Inserire batterie nuove.
- ④ Immagine sfocata?
 - È possibile spostare leggermente il proiettore o premere i pulsanti di navigazione per mettere a fuoco l'immagine.
- ⑤ Immagine di proiezione rovesciata?
 - Nel menu Home, selezionare **[Impostazioni]** > **[Modalità proiettore]** e passare allo stato corretto.

30 giorni di garanzia "soddisfatti o rimborsati" per qualsiasi motivo

È possibile restituire il prodotto integro e la sua confezione entro 30 giorni dalla data di acquisto per ricevere un RIMBORSO COMPLETO per qualsiasi motivo. Se il motivo della restituzione non è relativo alla qualità, il cliente dovrà pagare le spese di spedizione per la restituzione.

12 mesi di garanzia per problemi relativi alla qualità

I prodotti Nebula sono garantiti per essere privi di difetti di materiale e di fabbricazione per un periodo di 12 mesi dalla data di acquisto. Entro questo periodo, Nebula provvederà alla sostituzione e a coprire qualsiasi costo di spedizione per la restituzione di prodotti danneggiati in condizioni di normale utilizzo.

Nota: qualsiasi etichetta di spedizione fornita deve essere utilizzata entro 20 giorni dalla data in cui è stata rilasciata da Nebula Support.

Leia e procure entender todas as instruções antes de usar o seu projetor. Não faça quaisquer alterações ou configurações que não estejam descritas neste manual. A garantia deixa de ser aplicável caso lesões físicas, perda de dados ou danos sejam causados pela não observância às instruções abaixo.

Instalação

- Para reduzir o risco de incêndio e / ou choque elétrico, não exponha o projetor à chuva ou umidade e a objetos contendo líquidos, como vasos.
- Não coloque o projetor sobre superfícies macias, como toalhas de mesa ou tapetes, pois isso pode se constituir em risco de incêndio.
- Não coloque o projetor em locais sujeitos ao excesso de pó ou sujeira ou perto de qualquer aparelho que possa gerar um forte campo magnético.
- Para evitar superaquecimento, não bloqueie ou obstrua as aberturas de ventilação.
- Nunca coloque o projetor em um espaço fechado. Sempre deixe espaço suficiente ao seu redor para sua ventilação.
- Proteja o projetor contra a luz solar direta, calor, grandes flutuações de temperatura e umidade.
- Quando o projetor permanecer funcionando por um longo período de tempo e sua superfície ficar aquecida, desligue-o e desconecte o seu cabo de alimentação da tomada. Torne a utilizá-lo somente após ele ter esfriado.
- Sempre manuseie o projetor com cuidado. Evite tocar na sua lente.
- Nunca coloque objetos pesados ou pontiagudos sobre o projetor ou sobre seu cabo de alimentação.
- Para evitar choque elétrico, não tente desmontar o projetor.
- Use apenas acessórios especificados pelo fabricante.
- Evite expor o projetor a vibrações extremas. Isso poderá danificar seus componentes internos.
- Sob as seguintes condições uma camada de umidade poderá aparecer no interior do aparelho, o que poderá provocar avarias: a) se o dispositivo for levado de uma área fria para outra mais aquecida; b) depois de uma sala fria ser aquecida; c) quando o dispositivo é colocado em uma sala úmida. Para evitar qualquer umidade, feche o

dispositivo em um saco plástico antes de movê-lo para outra e espere de uma a duas horas antes de tirá-lo do saco plástico.

Fonte de Alimentação

- Use apenas o adaptador de tomada fornecido.
- Desligue o projetor antes de retirar a fonte de alimentação do tomada.
- Evite que o cabo de alimentação fique exposto a pisaduras ou seja apertado, especialmente no seu plugue, réguas de tomadas e no ponto por onde ele sai do projetor.
- Desconecte o projetor em caso de tempestades com raios ou quando ele não for usado por um longo período de tempo.
- Quando o plugue do cabo de alimentação ou uma régua de tomadas for usado para desligar o projetor, o cabo ou a régua de tomadas deverá permitir seu fácil acesso.
- Antes de fazer ou alterar conexões, verifique se todos os aparelhos estão desconectados da tomada de energia elétrica.
- Nunca toque no cabo de alimentação com as mãos molhadas.

Cuidado Com Sua Audição

- Para evitar danos à sua audição, não use níveis elevados de volume por períodos prolongados. Ajuste o volume em um nível seguro.

Bateria

- Não faça você mesmo a troca da bateria. Procure um posto autorizado de assistência técnica.
- O controle remoto possui uma bateria em forma de botão que pode ser engolida. Mantenha o remoto fora do alcance de crianças.
- Risco de explosão. Mantenha as baterias distantes de fontes de calor, da luz solar direta e de fogo. Nunca se desfaça das baterias atirando-as ao fogo,
- Quando o controle remoto não for utilizado por um longo período de tempo, retire a bateria.
- A bateria contém substâncias químicas e deve ser eliminada da forma correta.
- Carregue a bateria regularmente. Não guarde o projetor com a bateria totalmente descarregada.

Limpeza

- Use um pano macio e livre de fiapos. Jamais utilize produtos de limpeza gasosos ou de fácil combustão (sprays, abrasivos, polidores, álcool) para limpar o projetor.
- Não utilize agentes líquidos de limpeza para limpar a lente a fim de evitar danos à sua camada de proteção. Use papel de limpeza de lentes.

Reparos

- Não tente fazer você mesmo consertos no projetor. Isso deverá ser realizado somente por um posto autorizado de assistência técnica.
- Uma manutenção inadequada poderá resultar em danos ao produto.
- Encaminhe todos os consertos a um pessoal qualificado de assistência técnica.

Cuidado:

- Radiação óptica perigosa possivelmente emitida por este aparelho.
- Não olhe na direção do feixe luminoso, pois isso poderá ser danoso para seus olhos.

Conteúdo da Embalagem

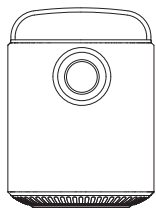

Projetor



Controle remoto com pilhas

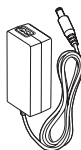

Adaptador de tomada



Cabo de alimentação



Manual

Visão Geral

1. Vista Frontal

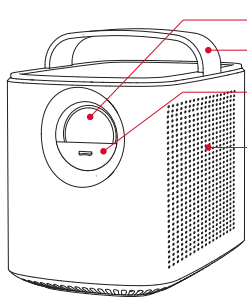

- 1 Lente
- 2 Alça
- 3 Protetor da lente
 - Desloque para baixo para ligar e ajustar automaticamente o foco
 - Desloque para cima para desligar
- 4 Caixa acústica

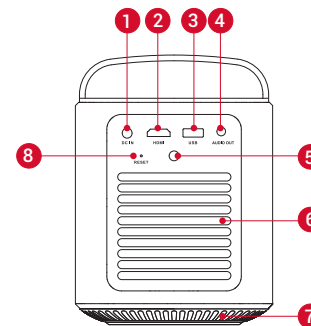

2. Vista Traseira

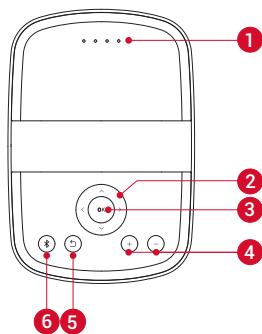

- 1 Tomada DC IN
 - Conecte-a ao cabo de alimentação.
- 2 Tomada HDMI
 - Conecte-a um aparelho de vídeo com saída HDMI.
- 3 Tomada USB
 - Conecte-a a um dispositivo de memória USB.
 - Serve também para carregar o dispositivo.
- 4 Tomada AUDIO OUT
 - Conecte-a a um fone de ouvido ou a uma caixa acústica externa.
- 5 Receptor de Infravermelho.
- 6 Saída de Ventilação
- 7 Entrada de Ventilação
- 8 RESET
 - Mantenha pressionada por 3 segundos para reiniciar.

3. Vista do Topo



- 1 LEDs indicadores
 - Nível de potência
- 2 Teclas de navegação 
 - Para navegar pelos menus ou ajustar os conteúdos selecionados.
- 3 **OK**
 - Pressione para confirmar uma seleção ou item.
 - Pausa / voltar à reprodução.
- 4 **+** / **-**
 - VPressione para aumentar ou reduzir o volume.
- 5 
 - Pressione para voltar ao menu anterior.
- 6 
 - Pressione para entrar ou sair do do Bluetooth.
 - No modo standby, pressione-a para "acordar" o projetor.

4. Vista da Base

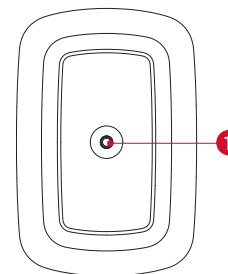

- 1 Rosca de fixação para tripé.

5. Controle Remoto

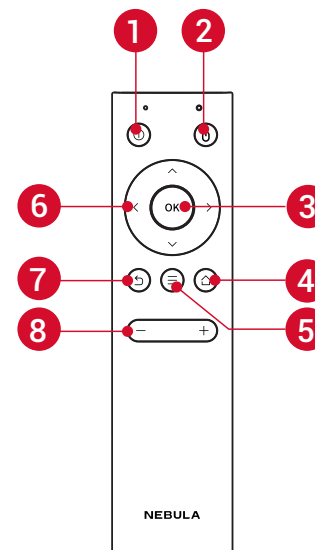

1 ⓘ

- Pressione para ligar/desligar/colocar no modo standby.

2 ⌨

- Pressione para entrar/sair do modo mouse.

3 OK

- Pressione para confirmar uma seleção ou item.
- Pressione para fazer uma pausa/voltar à reprodução.

4 🏠

- Pressione para entrar no meu inicial.

5 ≡

- Para ter acesso a mais opções durante a reprodução (disponível dependendo da fonte de entrada).

6 ⬆ / ⬇ / ⬅ / ➡ Teclas de navegação.

- Para navegar pelos menus ou ajustar o conteúdo selecionado.

7 ↶

- Pressione para voltar ao menu anterior.

8 — / +

- Pressione para aumentar ou reduzir o volume.

Preparativos Iniciais

1. Posicionamento

Coloque o projetor sobre uma mesa ou outro suporte estável de frente para a superfície de projeção. Para obter melhores resultados, a superfície de projeção deverá ser branca e totalmente plana. A distância entre o projetor e a superfície de projeção deverá ser de no mínimo 1 metro e no máximo de 3 metros.

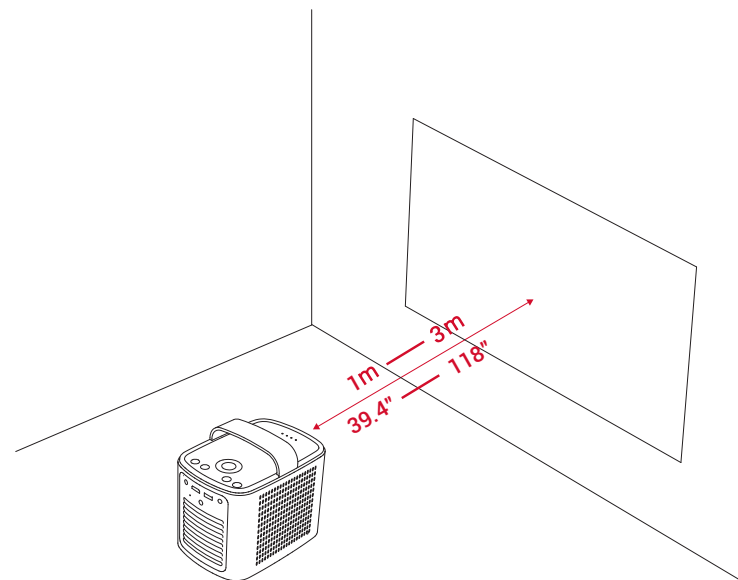

- Não é necessário inclinar o projetor para a superfície de projeção. Você poderá ajustar a imagem projetada através do recurso de correção trapezoidal (keystone) do projetor.
- A distância entre o projetor e a superfície de projeção irá determinar o tamanho da imagem.

2. Preparação do Controle Remoto

- ① Para utilizar o projetor pela primeira vez, retire a aba de proteção e ative a bateria do controle remoto.
- ② Para substituir a bateria, destrave e abra o seu compartimento, coloque uma nova bateria obedecendo as polaridades (+/-) conforme as indicações e, em seguida, feche e trave a tampa do compartimento.

3. Como Iniciar

- ① Carregue totalmente a bateria interna antes de utilizar o projetor pela primeira vez (o carregador não é fornecido).
- ② Conecte o projetor à tomada de energia elétrica através do adaptador de tomada e do cabo de alimentação fornecidos. A bateria interna será carregada e os LEDs indicadores se acenderão.

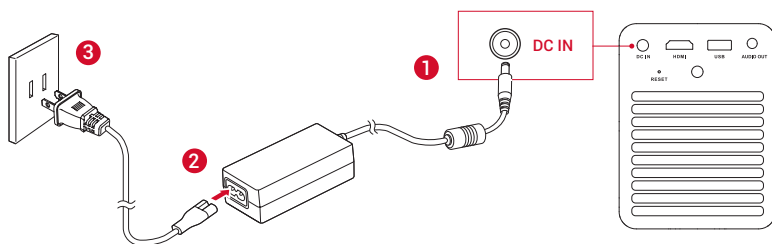

- ③ Desloque para baixo o protetor da lente e o projetor será ligado automaticamente. Você também poderá ligá-lo através do controle remoto.
- ④ Direcione o projetor para uma tela ou superfície adequada, como uma parede branca.
- ⑤ Para focalizar a imagem, movimente levemente o projetor para ativar o ajuste automático de foco ou mantenha pressionada a tecla do controle remoto para fazer o ajuste manualmente.
- ⑥ Siga as instruções na tela para concluir os ajustes básicos.

Aplicativo Nebula

Para controlar facilmente seu projetor, recomendamos que você baixe o aplicativo Nebula Connect. Através desse aplicativo você poderá usar o teclado do seu smartphone para inserir texto e usar a tela como um mouse.

- ① Faça o download do aplicativo **Nebula Connect** na App Store (dispositivos iOS) ou Google Play (dispositivos Android).
- ② Ative o Bluetooth no seu smartphone.
- ③ Abra o aplicativo e siga as instruções na tela para concluir o ajuste da conexão.

Ajustes

Conclua os ajustes iniciais ao ligar o projetor pela primeira vez.

1. Rede

Seu projetor poderá ser conectado à Internet através de uma conexão sem fio (Wi-Fi).

- ① Pressione a tecla para acessar o menu inicial, selecione **[Ajustes]** > **[Rede]** e pressione a tecla **OK**.
- ② Siga as instruções na tela para concluir a conexão com a rede.

2. Bluetooth

Modo Caixa Acústica com Bluetooth

Você poderá usar o Mars II Pro como uma caixa acústica com Bluetooth.

- ① Aperte a tecla do projetor para selecionar o modo caixa acústica com Bluetooth.
- ② Ative o Bluetooth no seu smartphone e selecione **[Nebula]** como o aparelho a ser acrescentado.

Modo Projetor

Você poderá conectar um fone de ouvido ou uma caixa acústica com Bluetooth ao Mars II Pro no modo projetor.

- Aperte a tecla  para acessar o menu inicial, selecione **[Ajustes]** > **[Bluetooth]** e aperte **OK**.
- Siga as instruções na tela para concluir a conexão Bluetooth.

3. Projetor

Aperte a tecla  para acessar o menu inicial, selecione **[Ajustes]** > **[Projetor]** e aperte a tecla **OK**.

[Modo de Imagem]	[Automático] / [Modo Padrão] / [Modo Bateria]
[Temperatura de Cor]	[Normal] / [Fria] / [Quente]
[Correção Trapezoidal Automática]	Ativar/Desativar a correção trapezoidal automática (Keystone).
[Correção Trapezoidal]	Correção trapezoidal manual. O ajuste de fábrica é 0.
[Auto-foco]	Ativar/desativar o foco automático.
[Modo Projetor]	[Projeção Frontal]: O projetor está localizado de frente para a tela de projeção.
	[Projeção Traseira]: O projetor está localizado atrás da tela de projeção.
	[Projeção Frontal Invertida]: O projetor está suspenso no teto de cabeça para baixo. A imagem é girada em 180 graus.
	[Projeção Traseira Invertida]: O projetor está suspenso no teto de cabeça para baixo atrás de uma tela de projeção.

4. Gerenciador de Aplicativos

① No menu inicial, selecione **[Ajustes]** > **[Gerenciador de Aplicativo]** e aperte a tecla **OK**.

② Selecione um aplicativo e verifique a versão atual, abra-o ou force a parada, verifique a memória utilizada ou limpe os dados ou o cache ou desinstale-o.



Quando mais de três aplicativos estão instalados, você poderá selecionar **[Todos]** na linha inferior da página inicial para entrar na página **[Aplicativos]**. Selecione um aplicativo, aperte a tecla  do controle remoto e você poderá então selecionar **[Mover para a página inicial]** ou **[Desinstalar]**.

5. Outros

No menu inicial, selecione **[Ajustes]** para encontrar mais opções de ajustes.

[Geral]	
[Idioma]	Selecione um idioma para o menu na tela.
[Tom do Teclado]	Ligue ou desligue o tom de toque nas teclas.
[Intervalo Automático da Função Sleep]	5min / 15min / 30min para a função Sleep
[Fundo]	Selecione um tema de fundo.
[Limpar Cache]	Apague todos os dados em cache guardados no projetor.
[Data e Horário]	
[Data e Horário Automáticos]	Ativar/Desativar a data e hora automáticos.
[Data]	Ajustar manualmente a data.
[Hora]	Ajustar automaticamente a hora.
[Selecionar o fuso horário]	Selecione o fuso horário
[Usar o formato de 24 horas]	Utilizar o formato de 24 horas ou de 12 horas.
[Atualizar]	
[Verificar a Atualização]	Verificar se esta é a última versão. Siga as instruções na tela para atualizar para a última versão.
[A Respeito]	
[Recuperação]	Todos os dados da memória interna serão apagados.

Como Utilizar o Nebula Mars II Pro

1. Conexão com Aparelhos com Saída HDMI

Este projetor permite sua conexão com vários aparelhos com saída HDMI, como receptor de TV a cabo ou via satélite, DVD ou Blu-ray player, console de videogame e outros aparelhos.

① Conecte o projetor a um aparelho com saída HDMI através de um cabo HDMI (não fornecido).

② No menu inicial, selecione **[HDMI]** e aperte a tecla **OK**. (*Isso fará com que a reprodução com cabo HDMI tenha início quando sua conexão com um aparelho com saída HDMI for feita pela primeira vez.)

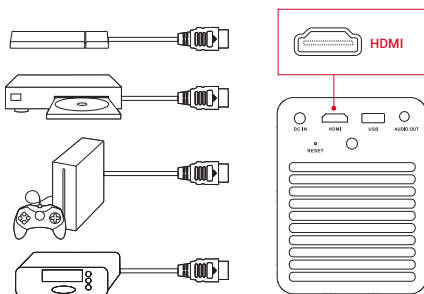

2. Transmissão de Tela (Screen Cast)

Você poderá transmitir a tela do seu smartphone ou tablet para a superfície de projeção.

Para dispositivos iOS:

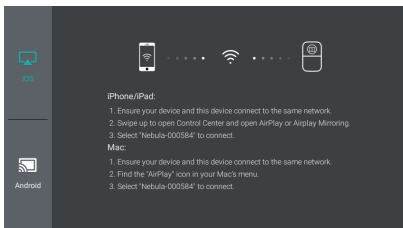

Para dispositivos Android:

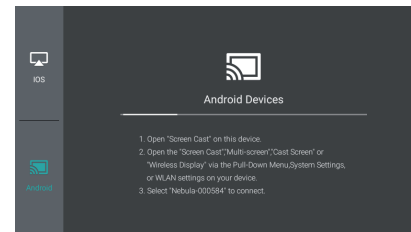

Alguns conteúdos poderão não estar disponíveis para transmissão devido a restrições de copyright. Neste caso, você poderá transmiti-los através do mesmo aplicativo instalado no seu projetor Mars II Pro.

3. Selecione um Aplicativo

Uma vez conectado a uma rede sem fio, você poderá acessar serviços on-line, desfrutar de filmes, músicas e imagens e navegar na Internet. Além dos aplicativos instalados, você também poderá instalar outros aplicativos da Nebula App Store ou de um pen-drive USB.

- No menu inicial, selecione um serviço da Internet em "Apps" ou na "Nebula Store".
- Pressione **OK** para confirmar.

4. Conecte a um Dispositivo de Memória USB

Através do projetor você poderá desfrutar de músicas, vídeos e fotos ou instalar aplicativos armazenados em um dispositivo de memória USB 2.0 usando o cabo OTG fornecido.

- ① No menu inicial, selecione **[Gerenciador de Arquivos]** e aperte a tecla **OK**.
- ② Selecione um arquivo e aperte a tecla **OK**.

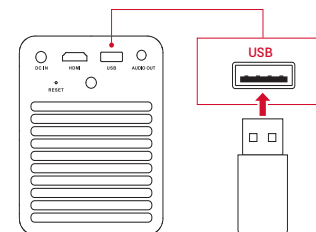

Especificações Técnicas



As especificações e o projeto estão sujeitos a alterações sem aviso prévio.

Alimentação: 9V $\overline{\text{---}}$ 3A

Consumo: < 57W

Consumo em standby: < 0.5W

Tecnologia de projeção: DLP de 0,3" – 1280 × 720 pixels

Fonte de luz: LED RGB

Tamanho da imagem projetada: 30 a 150 polegadas

Resolução: 1280 × 720 pixels

Brilho: 500 ANSI lúmens

Relação de contraste: 1000:1

Relação de projeção: 1,2

Potência de áudio: 10W × 2

Versão de Bluetooth: V 4.2

Tipo da bateria interna: Li; Polímero

Capacidade: 3350 mAh 14.52V

Tempo de reprodução de filmes: 3 horas.

Tempo de reprodução de músicas: 30 horas.

Baterias do controle remoto: CR2032 × 2

Temperatura operacional: 0°C a 35°C

Umidade operacional: 15% ~ 85% (sem condensação)

Temperatura e umidade de armazenamento: <65°C, 90% de umidade

Dimensões (L × A × P): 122mm × 138mm × 178mm

Peso: 1.483g

Identificação e Solução de Problemas

- ① O projetor não é ligado através do controle remoto?
 - Verifique se o projetor está conectado à tomada de energia.
 - Desloque para cima o protetor da lente, aguarde por 10 segundos e tente novamente.
- ② O projetor não é ligado quando o protetor da lente é deslocado para baixo?
 - Verifique se o projetor está ligado à tomada de energia.
 - Desloque para cima o protetor da lente, aguarde 10 segundos e tente novamente.
- ③ O controle remoto não funciona?
 - Retire a aba protetora para ativar as baterias do remoto.
 - Troque as pilhas.
- ④ Imagem desfocada?
 - Você poderá movimentar levemente o projetor ou pressionar as teclas de navegação para focalizar a imagem.
 - Dependendo da sua velocidade de Internet, as imagens recebidas da Netflix ou de outros serviços de streaming poderá aparecer desfocada nos primeiros segundos ou minutos de um filme. Isso não é defeito do projetor.
- ⑤ A imagem está invertida?
 - No menu inicial, selecione **[Ajustes]** > **[Modo Projetor]** e ajuste-a para o modo correto.



Este produto foi projetado e fabricado com materiais e peças de alta qualidade que podem ser reciclados e reutilizados.



Este símbolo indica que o produto não deve ser descartado como lixo doméstico, e deve ser encaminhado a um posto de coleta apropriado para reciclagem. Siga as regras locais e nunca elimine o produto e de pilhas recarregáveis com o lixo doméstico normal. A eliminação correta de produtos usados e de pilhas recarregáveis ajuda a evitar consequências para o meio ambiente e para a saúde humana.

Marcas Registradas



HDMI e HDMI High-Definition Multimedia Interface e o logotipo HDMI são marcas registradas da HDMI Licensing, LLC nos Estados Unidos e outros países.



A palavra BLUETOOTH® e seus logotipos são marcas registradas de propriedade da Bluetooth SIG, Inc. Outras marcas são de propriedade de seus respectivos detentores.

Garantia Limitada: Um (1) Ano.
www.infotelistribuidora.com.br
0800 777-1303

安全にご使用いただくために

本製品を使用する前に、すべての指示を読んで理解してください。このマニュアルで説明されていない変更または設定はしないでください。指示に従わなかったことが原因で身体の傷害、データの損失、破損が発生しても、保証の対象になりません。

セットアップ

- 火災や感電のリスクを軽減するため、本製品を雨や湿気にさらさないでください。また、花びんなど液体の入った物をこのデバイスの上に置かないでください。
- 火災が発生する危険があるため、本製品をテーブルクロスやカーペットなどの柔らかい面の上に置かないでください。
- 本製品を、埃や汚れが多く付きやすい場所や、強い磁場を発生する機器の近くに置かないでください。
- 過熱を防ぐため、通気を妨げたり換気口をふさいだりしないでください。
- 本製品は決して狭い場所に置かないでください。デバイスの周囲に通気のためのスペースを常に十分に確保してください。
- 本製品を直射日光、熱、大きな温度変化、湿気から保護してください。
- 本製品を長時間使用して表面が高温になった場合は、電源をオフにして電源コードを外してください。必ずデバイスが冷えた後で動作を再開してください。
- 本製品の取り扱いには常に注意が必要です。レンズに触れないでください。
- 本製品や電源コードの上に重い物や尖った物を絶対に置かないでください。
- 感電を防ぐため、分解しないでください。
- 弊社指定のアタッチメントおよび付属品のみを使用してください。
- 極端な振動を避けてください。内部の部品が破損するおそれがあります。
- 本製品を大人による監視なしにお子様だけで使用することがないようにしてください。
- 次の状況では、本製品内部に湿気の層ができ、そのために誤動作が発生することがあります。a) 本製品を冷えた場所から温かい場所に移動した場合、b) 冷えた部屋が暖められた場合、c) 本製品を湿気が多い部屋に置いた場合。湿気を避けるには、別の部屋に移動する

前に本製品をビニール袋やポリ袋に入れ、1～2時間待つてからを袋から取り出します。

電源

- 付属の電源アダプター以外は使用しないでください。
- ソケットから電源を取り外す前に本製品の電源をオフにしてください。
- 特にプラグやコンセント付近、デバイスから電源コードが出る位置でコードが踏まれたり挟まれたりしないように保護してください。
- 雷雨発生時や長期間使用しない場合は、本製品から電源を取り外してください。
- 電源プラグまたは機器との接続部を電源遮断装置として使用する場合、すぐに遮断操作ができる状態を維持してください。
- 接続を行う前または変更する前に、すべてのデバイスがコンセントから外されていることを確認してください。
- 電源ケーブルや電源コネクタに濡れた手で触れないようにしてください。

再生時の安全性

- 聴覚障害を避けるため、長時間、大きな音量で聴かないでください。音量は安全なレベルに設定してください。

電池・バッテリー

- お客様ご自身で内蔵バッテリーの交換はしないでください。内蔵バッテリーの交換が必要な場合は、認定サービスセンターにお問い合わせください。
- リモコンに使用されているコイン型電池は小型のため、お子様が誤って飲み込んでしまう恐れがあります。電池はお子様の手が届かない場所に保管してください。
- 電池やバッテリーは爆発の危険性があります。電池やバッテリーを熱、直射日光、火気から遠ざけてください。また、絶対に火中に投入しないでください。
- リモコンを長期間使用しない場合は、電池を取り外してください。
- 電池を正しく交換しないと、爆発する恐れがあります。同じタイプの電池とのみ交換してください。
- 電池・バッテリーには化学物質が含まれており、適切に廃棄する必要があります。
- 本製品は定期的に充電してください。本製品は、バッテリーが完全に放電された状態では保管しないでください。

クリーニング

- 表面をクリーニングする前に、本製品の電源をオフにし、電源から取り外してください。
- 糸くずの出ない柔らかい布を使用してください。液体、気体、可燃性の洗剤（スプレー、研磨剤、アルコールなど）を使用しないでください。
- レンズの保護コーティングの損傷を避けるため、いかなるレンズクリーニング用洗剤も使用しないでください。
- 表面は優しく拭いてください。表面に傷を付けないように注意してください。
- プロジェクターのレンズのクリーニングにはクリーニングペーパーを使用してください。

修理

- 本製品のいかなる修理もお客様ご自身ではなさらないでください。このデバイスの修理は必ず認定サービスセンターにご依頼ください。
- メンテナンスが不適切な場合、けがをしたり、本製品が損傷したりするおそれがあります。
- サービス作業はすべて、認定サービス担当者に依頼してください。

注意

- 本製品からは、有害な可能性がある光線が放出されます。
- 動作時の光線をのぞき込まないでください。明るい光で目を傷めるおそれがあります。

内容物

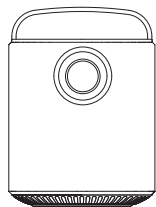

Nebula Mars II Pro



電池付きリモコン

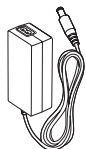

電源アダプター



電源コード



マニュアル

概要

1. 正面図

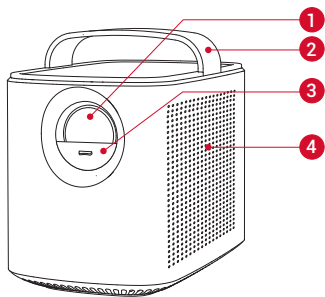

- ① レンズ
- ② ハンドル
- ③ レンズカバー
 - ・下にスライドさせて電源をオンにすると、フォーカスが自動的に調整されます
 - ・上にスライドさせて電源をオフにします
- ④ スピーカー

2. 背面図

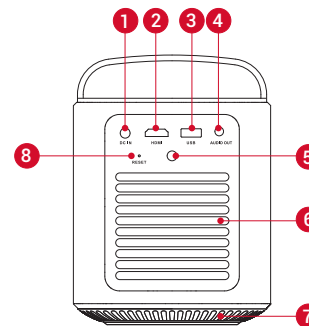

- ① DC入力
 - ・電源に接続します
- ② HDMI
 - ・HDMI出力を持つ再生デバイスに接続します
- ③ USB
 - ・USBストレージデバイスに接続します
 - ・USBバッテリーデバイスを充電します
- ④ オーディオ出力
 - ・ヘッドフォンまたは外部スピーカーに接続します
- ⑤ 赤外線レシーバー
- ⑥ 換気口(排気)
- ⑦ 換気口(吸気)
- ⑧ リセットボタン
 - ・3秒間押し続けるとリセットします

3. 上面図

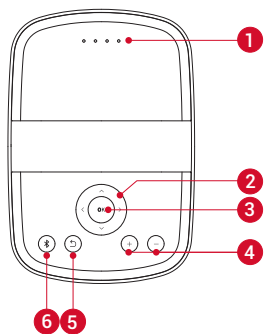

- ① LED インジケータ
・ 電源レベル
- ② \wedge / \vee / \langle / \rangle ナビゲーションボタン
・ メニュー間を移動したり、選択した内容を調整したりします
- ③ OK
・ 選択または入力を確定します
・ 再生を一時停止 / 再開します
- ④ $+$ / $-$
・ 音量を上下します
- ⑤ \curvearrowright
・ 前のメニューに戻ります
- ⑥ Bluetooth
・ Bluetooth モードを開始 / 終了します
・ スタンバイモードのときに押してプロジェクターを起動します

4. 底面図

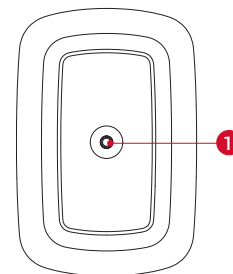

- ① 三脚取り付け部

5. リモコン

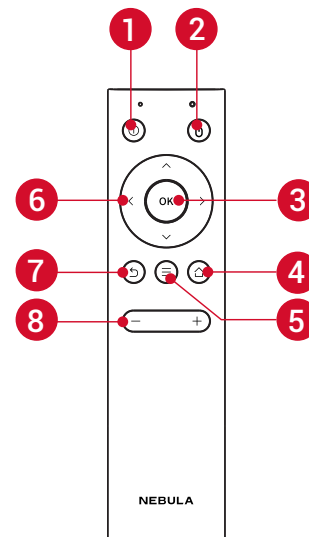

①

- ・電源のオン/オフ/スタンバイの切り替えを行います

②

- ・マウスキーモードを開始/終了します

③ OK

- ・選択または入力を確定します
- ・再生を一時停止/再開します。

④

- ・ホームメニューにアクセスします。

⑤

- ・再生中に各種オプションにアクセスします（使用できるオプションはソース入力によって異なります）
- ・長押ししてフォーカスを調整します

⑥ \wedge / \vee / \lt / \gt ナビゲーションボタン

- ・メニュー間を移動したり、選択した内容を調整したりします

⑦

- ・前のメニューに戻ります

⑧ $-$ / $+$

- ・音量を上下します

はじめに

1. 設置

Mars II Pro は、投影面の前にある、安定した平らな面の上に置いてください。投影面が白くて平らな場合に、最もきれいに映ります。プロジェクターと投影面との距離は、最小で1メートル、最大で3メートルにしてください。

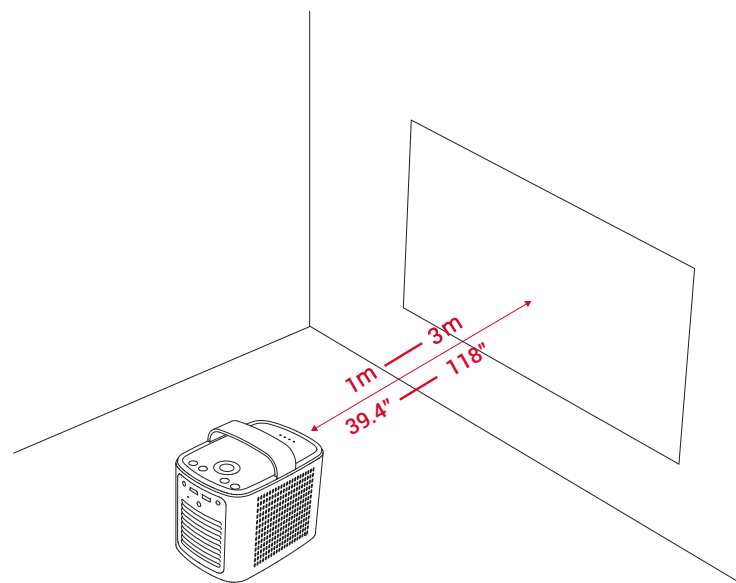

- ・プロジェクターを投影面に向けて傾ける必要はありません。内蔵のキーストーン補正機能を使用して、投影画像を補正できます。
- ・画像の大きさは、プロジェクターと投影面の距離で決まります。

2. リモコンを準備する

- ① 初めて使用するときは、プラスチック製の電池装着タブをはずして、リモコンの電池を通电させてください。
- ② 電池を交換するときには、電池格納部のカバーをスライドさせて電池格納部を開き、新しい電池を挿入して(指定されている極(+/-)を一致させます)、電池格納部を閉じます。

3. 使い始める

- ① 初めて使用するときは、事前に内蔵バッテリーをフル充電してください。
- ② 付属の電源アダプターと電源コードを使用してプロジェクターをコンセントに接続します。内蔵バッテリーが充電され、LED インジケーターが点灯します。

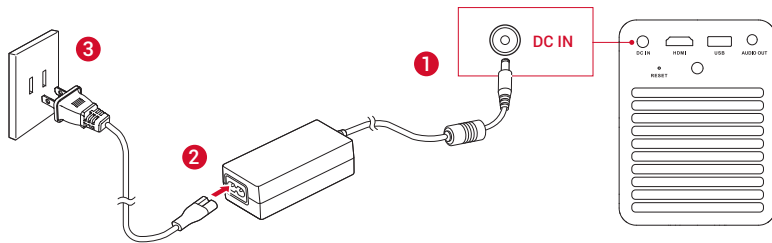

- ③ レンズカバーを下にスライドさせると、プロジェクターの電源が自動的にオンになります。リモコンの ① を押してオンにすることもできます。
- ④ プロジェクターを適切な投影面または壁に向けます。
- ⑤ 画像のフォーカスを調整するには、プロジェクターを少し動かしてオートフォーカスを起動するか、リモコンの **≡** を長押しして手動で調整します。
- ⑥ 初回使用時は、画面の指示に従って基本設定を完了します。

Nebula アプリ

本製品を簡単に制御するために、専用の Nebula アプリ、Nebula Connect をダウンロードすることをお勧めします。このアプリを利用すると、スマートフォンのキーボードでテキストを入力したり、スマートフォンの画面をマウスとして使用したりできます。

- ① App Store(iOS デバイスの場合) または Google Play(Android デバイスの場合) から **Nebula Connect** アプリをダウンロードします。
- ② お使いのスマートフォンで Bluetooth を有効にし、接続するデバイスとして **Nebula** を選択します。
- ③ **Nebula Connect** アプリを開き、画面の指示に従って、接続の設定を完了します。

設定

プロジェクターを初めて起動したときには、各種設定を行います。

1. ネットワーク

このプロジェクターは、ワイヤレス (Wi-Fi) 接続を使用してインターネットに接続できます。

- ① ホームメニューで、**[設定]** > **[ネットワーク]** を選択し、**OK** を押します。
- ② 画面の指示に従って、ネットワーク接続を完了します。

2. Bluetooth

Bluetooth スピーカーモード

このプロジェクターは、スタンドアロン Bluetooth スピーカーとして使用できます。

- ① プロジェクターの **✳** を押して、Bluetooth スピーカーモードに切り替えます。
- ② お使いのスマートフォンで Bluetooth を有効にし、接続するデバイスとして **Nebula** を選択します。

プロジェクターモード

プロジェクターモードのときには、Bluetooth ヘッドフォンまたはスピーカーを Mars II Pro に接続できます。

- ① ホームメニューで、[設定] > [Bluetooth] を選択し、OK を押します。
- ② 画面の指示に従って、Bluetooth 接続を完了します。

3. プロジェクター

ホームメニューで、[設定] > [プロジェクタ] を選択し、OK を押します。

[画像モード]	[自動] / [標準モード] / [バッテリーモード]
[色温度]	[標準] / [寒色] / [暖色]
[自動キーストーン補正]	自動キーストーン補正を有効または無効にします。
[キーストーン補正]	手動でキーストーン補正を行います。デフォルト値は0です。
[オートフォーカス]	オートフォーカスを有効または無効にします。
[プロジェクタモード]	[前面] : プロジェクターが投影面の前にある設定です。
	[背面] : プロジェクターが投影面の背後にある設定です。
	[前面天井] : プロジェクターが天井から逆さまに吊り下がっている設定です。画像が180度回転します。
	[背面天井] : プロジェクターが投影面の背後で天井から逆さまに吊り下がっている設定です。画像が180度回転し、左右が反転します。

4. アプリマネージャ

- ① ホームメニューで、[設定] > [アプリマネージャ] を選択し、OK を押します。
- ② アプリを選択し、現在のバージョンの確認、アプリを開く操作または強制停止、使用ストレージの確認、データまたはキャッシュのクリア、アンインストールを行います。



アプリが4つ以上インストールされている場合は、ホームメニューの下部にある[すべて]を選択し、[アプリ]ページに入ることができます。アプリを選択し、リモコンの  を押し、[ホームに移動] または [アンインストール] を選択できます。

5. その他

ホームメニューで [設定] を選択し、その他の設定オプションを表示します。

[一般]	
[言語]	画面表示の言語を選択します。
[キーパッド操作音]	キーパッド操作音のオンとオフを切り替えます。
[自動スリープ間隔]	5分 / 15分 / 30分
[背景]	背景を選択します。
[キャッシュを消去]	プロジェクターのキャッシュに保存されているすべてのデータを消去します。
[日付と時刻]	
[日付と時刻の自動設定]	日付と時刻の自動設定を有効または無効にします。
[日付]	日付を手動で設定します。
[時刻]	時刻を手動で設定します。
[タイムゾーンの選択]	タイムゾーンを選択します。
[24時間形式の使用]	24時間形式か12時間形式かを切り替えます。

[アップグレード]	
[更新の確認]	最新のバージョンを使用しているかどうかを確認します。画面の指示に従って、ファームウェアバージョンをアップデートします。
[バージョン情報]	
[リカバリ]	内蔵ストレージの全データが消去されます。

使用方法

1. HDMI 再生デバイスに接続する

このプロジェクターは、TVボックス、TVスティック、DVDプレーヤー、セットトップボックス (STB)、ゲーム機など、さまざまな HDMI 再生デバイスとの接続をサポートしています。

① このプロジェクターを HDMI 再生デバイスに HDMI ケーブル (付属していません) で接続します。

② ホームメニューで [HDMI] を選択し、**OK** を押します (* HDMI 再生デバイスへの初回接続時は、HDMI 再生が自動的に開始されます。)

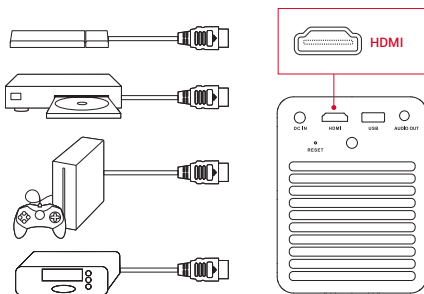

2. スクリーンキャスト

ワイヤレス接続したスマートフォンやタブレットの画面を、投影面に映し出せます。

iOS デバイスの場合：

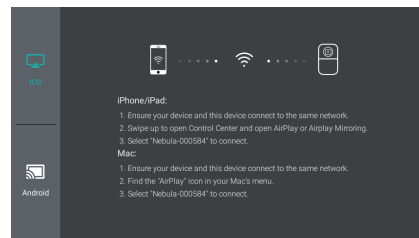

Android デバイスの場合：

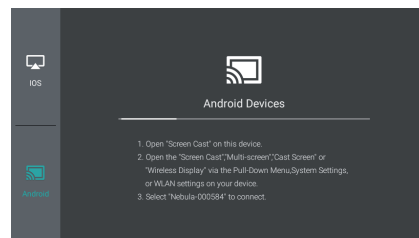

コンテンツによっては、著作権上の制限により、スクリーンキャストを利用できない場合があります。その場合は、Nebula Mars II Pro にインストールされている同じアプリを使用してコンテンツを直接再生することができます。

3. アプリの選択

ワイヤレスネットワークに接続されると、オンラインサービスにアクセスしたり、動画、音楽、写真を表示または再生して楽しんだり、インターネットを利用したりできます。デフォルトでインストールされているアプリとは別に、Nebula Store または USB フラッシュドライブから、他のアプリをインストールすることもできます。

- ・ ホームメニューで、[アプリ] または [Nebula Store] からインターネットサービスを選択します。
- ・ **OK** を押して確定します。

4. USB ストレージデバイスに接続する

このプロジェクターでは、OTG ケーブル(付属していません)を使用して、音楽、ビデオ、写真を楽しんだり、USB 2.0 ストレージデバイスに保存されたアプリをインストールしたりできます。

- ① ホームメニューで[ファイルマネージャ]を選択し、**OK**を押します。
- ② ファイルを選択し、**OK**を押します。

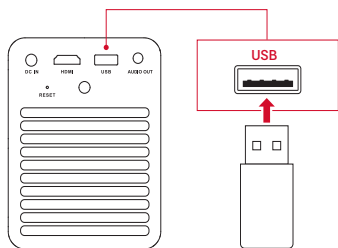

製品仕様

 仕様およびデザインは予告なく変更されることがあります。

電源：DC 19V ≒ 3A

消費電力：57 W 未満

スタンバイ時消費電力：0.5W 未満

表示技術：0.3 インチ 1280 × 720 画素 DLP

光源：RGB LED

投影画像サイズ：30 ～ 150 インチ

解像度：1280 × 720 画素

輝度：500 ANSI ルーメン

コントラスト比：1000：1

投影比：1.2

スピーカードライバー：10 w × 2

Bluetooth: V4.2

内蔵バッテリータイプ：リチウムポリマー

容量：3350 mAh 14.52V

ビデオ再生時間：3 時間

音楽再生時間：30 時間

リモコンの電池：CR2032 × 2

動作温度：0°C ～ 35°C

動作湿度：15 ～ 85 % (結露なし)

保管温度および湿度：65°C 未満、湿度 90% 未満

寸法(W × H × D)：122 × 138 × 178 mm

重量：1,483 g

トラブルシューティング

- ① リモコンで電源をオンにすることができない。
 - ・ プロジェクターが電源に接続されていることを確認してください。
 - ・ レンズカバーを下にスライドさせます。
- ② レンズカバーを下にスライドさせて電源をオンにすることができない。
 - ・ プロジェクターが電源に接続されていることを確認してください。
 - ・ レンズカバーを上スライドさせ、10 秒待ってからもう一度やり直します。
- ③ リモコンが機能しない。
 - ・ 電池絶縁タブをはずして、リモコンの電池を通電させてください。
 - ・ 新しい電池に交換します。
- ④ 画像がぼやけている。
 - ・ プロジェクターを少し動かすか、ナビゲーションボタンを押して画像のフォーカスを調整します。
- ⑤ 投影された画像の向きが逆さになる。
 - ・ ホームメニューで[設定] > [プロジェクタモード]を選択し、正しい状態に切り替えます。

理由を問わない 30 日間返金保証

損傷のない商品とパッケージを購入後 30 日以内にご返送いただければ、理由を問わず全額を返金いたします。ただし、返品理由が品質に関係しない場合は、返送料はお客様の負担になります。

品質に関する問題に対する十八か月保証

Nebula 製品は、購入日から十八か月間、材料や仕上がりに欠陥のないことが保証されます。この期間中、Nebula は交換品を提供し、通常の使用で障害が発生した商品について返送費用を負担します。

注意：ご用意する発送ラベルは、Nebula サポートによる発行日から 20 日以内に使用する必要があります。

在您使用该设备之前，请通读全部使用说明以充分理解。本手册中未说明的内容，请勿更改或设置。如果由于未遵守使用说明而导致的人身伤害、数据损失或损坏，不属于保修范围。

设置

- 为了减少火灾和电击的风险，该设备应避免接触雨水或潮湿空气；设备上也不应放置装有液体的物品，如花瓶。
- 不要将该设备放置于柔软表面，如桌布或地毯上，因为这样做可能有火灾危险。
- 不要将设备放置在容易有过多尘土的地方，或靠近任何产生强磁场的家用电器。
- 为了防止过热，请勿阻挡或堵塞通风口。
- 不要将设备放在密闭空间内。设备周围应当始终留有足够的空间以利通风。
- 设备应避免阳光直射、高温、剧烈温度变化和潮湿空气。
- 当该设备运行较长时间后，表面会发烫，应将它关闭，并断开电源线。仅在设备冷却后恢复运行。
- 操作设备时应始终保持小心。避免接触镜头。
- 不要在该设备或电源线上放置重物或尖锐物品。
- 为避免电击，请勿拆开设备。
- 仅使用制造商指定的附件。
- 避免过度振动。可能会损害内部部件。
- 请勿让儿童在没有监管的情况下操作该设备。
- 设备在以下情况下可能会有湿气，导致故障：a) 设备从冷的区域移到

温暖的区域；b) 冷房间变热后；c) 设备放置在潮湿的房间。为避免任何湿气，应将设备密封在塑料袋中，然后再移到另一个房间，等待一到两小时后再从塑料袋中取出。

电源

- 仅使用提供的电源适配器。
- 关闭设备电源，然后从插座上断开电源线。
- 防止电源线被踩踏或挤压，尤其是在插头、插座或设备上接线出口处。
- 在雷雨天气或者长期不使用时，应拔掉此设备的插头。
- 当电源插头或电器耦合器用作断路装置时，断路装置应该容易操作。
- 在您进行连接或更改任何连接时，确保所有设备都从电源插座断开。
- 切勿使用湿手触摸电源线或电源接头。

听力安全

- 请勿长时间使用高音量收听，以免损伤听力。将音量设置在安全水平。

电池

- 请勿自行更换内置电池。更换请联系授权服务中心。
- 遥控器中含有纽扣型电池，可能会被吞下。请将电池放在儿童无法接触到的地方。
- 爆炸风险！电池应避免高温、阳光直射或明火。切勿将电池丢入火中。
- 当遥控器长时间不用时，请取出电池。
- 如果电池更换错误，将存在爆炸危险。仅更换类型相同或相近的电池。
- 电池中含有化学物质，应妥善丢弃。
- 定期对设备充电。存放设备时，电池不应完全放电。

清洁

- 关闭设备电源，将它从电源中取出，然后清理表面。
- 使用柔软的无绒布。切勿使用液体、气体或易燃的清洁剂（如喷雾、研磨剂、擦亮剂和酒精）。
- 请勿使用任何液体清洁剂清洁镜头，因为它可能损坏镜头保护涂层。
- 轻轻擦拭表面。小心不要刮伤表面。
- 使用镜头清洁纸清洁投影仪镜头。

维修

- 请勿自行对该设备进行任何维修。您的设备如需维修，应仅由授权服务中心进行。
- 不当维护可能导致受伤或损坏该设备。
- 所有保养应当交由具备资质的人员进行。

小心：

- 该设备可发出光波辐射，可能有害。
- 请勿直视工作光束。强光可能伤害您的眼睛。

内含物品

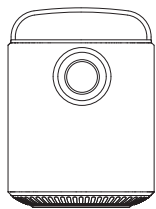

主机



遥控器 (含电池)

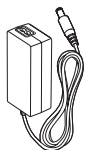

电源适配器



电源线



说明书

概述

1. 前视图

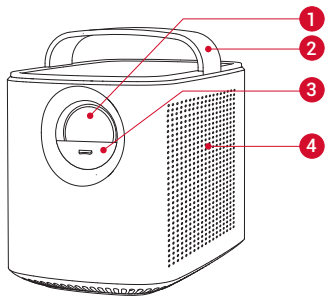

- ① 镜头
- ② 提手
- ③ 镜头盖
 - 下滑可开机且自动调焦
 - 上滑可关闭电源
- ④ 扬声器

2. 后视图

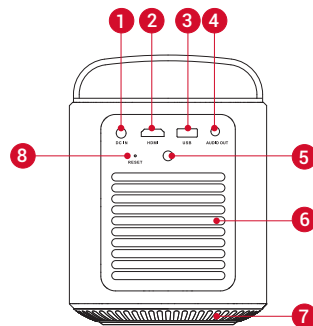

- ① DC IN
 - 连接电源
- ② HDMI
 - 通过 HDMI 输出连接播放设备
- ③ USB
 - 连接到 USB 存储设备
 - 将 USB 设备作为移动电源充电
- ④ 音频输出
 - 连接到耳机或外接扬声器
- ⑤ 红外接收器
- ⑥ 通风口 (出风)
- ⑦ 通风口 (进风)
- ⑧ 重置
 - 按住 3 秒钟可重置

3. 顶视图

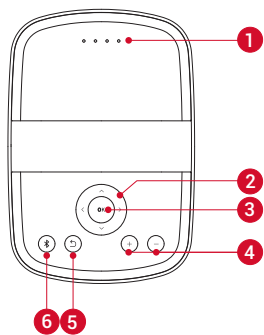

- ① LED 指示灯
 - 电量
- ② $\wedge / \vee / < / >$ 导航按钮
 - 导航菜单或调整所选择的内容
- ③ OK
 - 按下以确认选择或进入
 - 暂停 / 恢复播放
- ④ $+$ / $-$
 - 音量升高 / 降低
- ⑤ \hookrightarrow
 - 返回之前的菜单
- ⑥ Bluetooth
 - 按下可进入 / 退出蓝牙模式
 - 在待机模式下, 按下可唤醒投影仪

4. 底视图

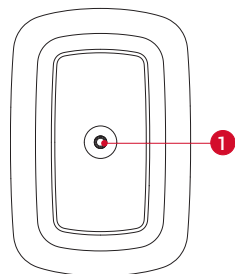

① 三脚架接口

5. 遥控器

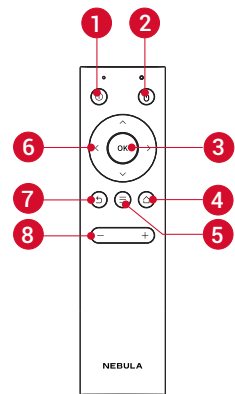

1 ①

- 开机 / 关机 / 切换为待机

2 ②

- 按下可进入 / 退出鼠标模式。

3 OK

- 按下以确认选择或进入。
- 在播放时暂停或恢复

4 ④

- 按下可访问主页菜单

5 ③

- 在播放时访问更多选项（选项是否可选取决于信号源输入）。
- 长按可调焦

6 ^ / v / < / > 方向键

- 导航菜单或调整所选择的内容

7 ↶

- 返回之前的菜单

8 - / +

- 音量调高 / 调低

准备开始

1. 放置

将 Mars II Pro 放在投影面前面的平稳表面上。为了达到最佳效果，投影面应当是白色且平滑。投影仪到投影面之间的距离必须是 1 米（39.4 英寸）到 3 米（118 英寸）之间。

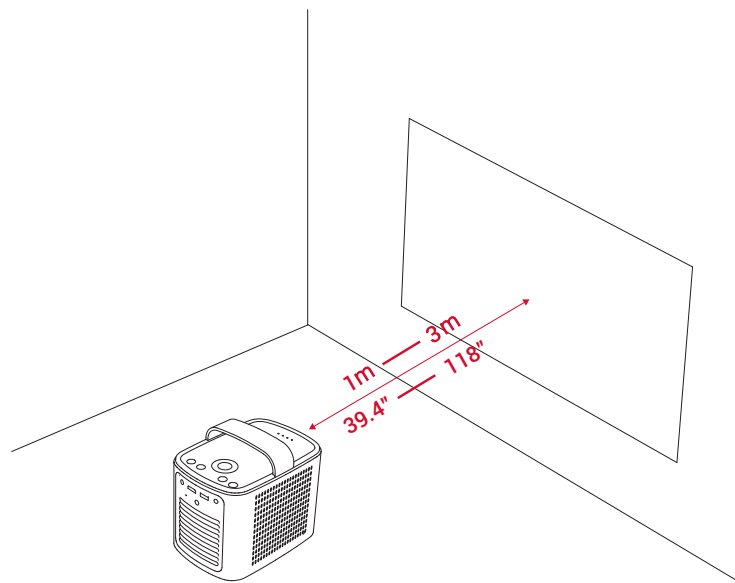

- 无需将投影仪倾向于投影面。该设备内置梯形失真校正功能，可用于修正投影图像。
- 投影仪到投影面之间的距离决定了图像的大小。

2. 准备遥控器

- ① 首次使用时，应除去塑料电池绝缘标签以启用遥控器电池。
- ② 要更换电池，请滑出电池仓背板，打开电池仓，插入新电池（与所指示的极性 (+/-) 匹配），然后关上电池仓。

准备开始

- ① 首次使用前，将内置电池充满电（不含充电器）。
- ② 使用提供的电源适配器和电源线将投影仪连接到插座，内置的电池将被充电，LED 指示灯将亮起。

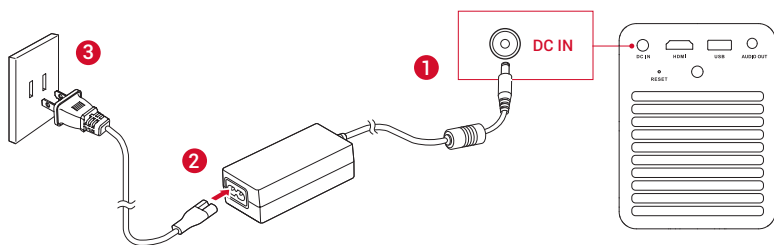

- ③ 向下滑镜头盖，投影仪将自动开启。您也可按遥控器上的 ① 将投影仪打开。
- ④ 调整投影仪的角度，使其朝向合适的投影面或墙壁。
- ⑤ 要聚焦图像，可轻轻移动投影仪进行自动调焦，或长按遥控器上的  以手动调焦。

首次使用时，按照屏幕指示完成基本设置。

Nebula 应用

为了方便控制此投影仪，我们建议您下载专用的 Nebula 应用 Nebula Connect。使用该应用时，您可以使用智能手机的键盘输入文字，并且可以使用屏幕来控制鼠标。

- ① 从 App Store (iOS 设备) 或 Google Play (Android 设备) 下载 **Nebula Connect** 应用。
- ② 在您的智能手机上启用蓝牙，然后选择 [**Nebula**] 作为要连接的设备。
- ③ 打开 **Nebula Connect** 应用，按照屏幕上的说明完成连接设置。

设置

首次打开投影仪时，完成设置过程。

1. 网络

该投影仪可无线 (Wi-Fi) 连接至互联网。

- ① 在主菜单上，选择 [**设置**] > [**网络**] 并按下 **OK**。
- ② 按照屏幕指示完成网络连接。

2. 蓝牙

蓝牙扬声器模式

您可以将此投影仪用作独立的蓝牙扬声器。

- ① 按下投影仪上的  切换为蓝牙扬声器模式。
- ② 在您的智能手机上启用蓝牙，然后选择 [**Nebula**] 作为要连接的设备。

投影仪模式

当 Mars II Pro 处于投影仪模式时，您可以将蓝牙耳机或扬声器连接到投影仪上。

- ① 在主菜单上，选择 [设置] > [蓝牙]，并按下 **OK**。
- ② 按照屏幕指示完成蓝牙连接。

3. 投影仪

在主菜单上，选择 [设置] > [投影仪]，然后按 **OK**。

[图像模式]	[自动] / [标准模式] / [电池模式]
[色温]	[正常] / [冷色] / [暖色]
[自动梯形失真校正]	启用 / 停用自动梯形失真校正
[梯形失真校正]	手动进行梯形失真校正。默认值为 0
[自动调焦]	启用 / 禁用自动调焦
[投影仪模式]	[前]: 投影仪位于投影面前方。
	[后]: 投影仪位于投影面后方。
	[前天花板]: 投影仪倒置悬挂在天花板上。图像旋转了 180 度。
	[后天花板]: 投影仪倒置悬挂在天花板上，并位于投影面后方。图像旋转了 180 度，并且是水平镜像。

4. 应用管理器

- ① 在主菜单上，选择 [设置] > [应用管理器]，然后按 **OK**。
- ② 选择一个应用并检查当前版本，打开或强制停止，检查已使用的存储空间或清除数据或缓存，或卸载。



当安装的应用超过 3 个时，您可以选择主页底部的 **☰** [全部]，进入 [应用] 页面。选择一个应用并按下遥控器上的 **↵**，然后您可以选择 [移动至主页] 或 [卸载]。

5. 其它

在主菜单上，选择 [设置] 以找到更多设置选项。

[常规]	
[语言]	选择一个屏幕显示的语言。
[按键音]	打开 / 关闭按键音。
[自动睡眠的等待时间]	5 分钟 / 15 分钟 / 30 分钟
[背景]	选择一个背景。
[清除缓存]	清除投影仪上存储的所有缓存数据。
[日期和时间]	
[自动日期和时间]	启用或停用自动日期和时间。
[日期]	手动设置日期。
[时间]	手动设置时间。
[设置时区]	选择时区。
[使用 24 小时格式]	选择 24 小时格式或 12 小时格式。
[更新]	
[检查更新]	检查是否已是最新版本。按照屏幕指示更新固件版本。
[关于]	
[恢复]	所有内置存储上的数据将会清除。

使用 Nebula Mars II Pro

1. 连接 HDMI 播放设备

该投影仪支持连接多种 HDMI 播放设备，如 TV 盒、TV 棒、DVD 播放器、机顶盒 (STB)、游戏机或其它设备。

- ① 使用 HDMI 电缆（未提供），将该投影仪连接至 HDMI 播放设备。
- ② 在主菜单上，选择 [HDMI]，然后按 **OK**。（* 当首次连接至 HDMI 播放设备时，将会自动开始 HDMI 播放。）

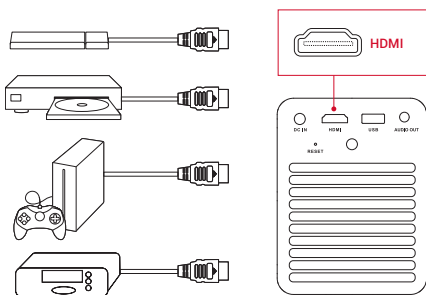

2. 屏幕映射

您可以将您的智能手机或平板电脑屏幕上的内容映射至投影面。

对于 iOS 设备：

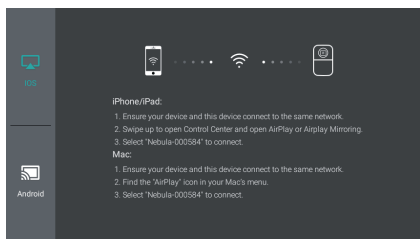

对于 Android 设备：

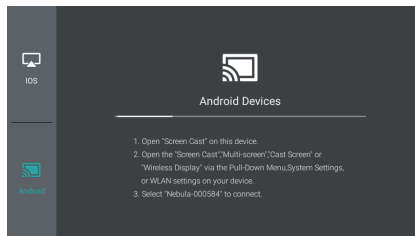

由于版权限制，某些内容可能无法投射到屏幕上。在此情况下，您可以使用在您的 Nebula Mars II Pro 上安装的相同应用程序直接播放。

3. 选择应用程序

连接无线网络后，您可以访问在线服务，观赏电影、音乐和图片，以及浏览网络。除了默认已安装的应用之外，您还可以从 Nebula Store 或 USB 闪存驱动器安装任何其它应用。

- 在主菜单上，从“应用”或“Nebula Store”中选择互联网服务。
- 按 **OK** 确认。

4. 连接到 USB 存储设备

您可以使用 OTG 电缆（未提供），将 USB 2.0 存储设备连接至该投影仪，然后即可欣赏其中存储的音乐、视频和图片，或安装应用。

- ① 在主菜单上，选择 [文件管理器]，然后按 **OK**。
- ② 选择文件，然后按 **OK**。

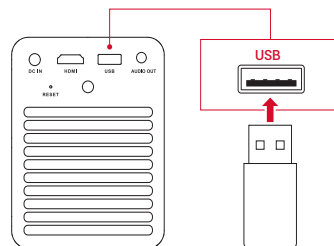

规格

☰ 规格和设计如有变更，恕不另行通知。

电源：DC 19V $\overline{=}$ 3A

功耗：< 57 W

待机功耗：< 0.5W

显示技术：0.3 英寸 1280 × 720p DLP

光源：RGB LED

投影图像大小：30 - 150 英寸

分辨率：1280 × 720 像素

亮度：500 ANSI 流明

对比度：1000:1

投射比：1.2

扬声器单元：10 w × 2

蓝牙 V4.2

内置电池类型：锂聚合物

容量：3350 mAh 14.52V

视频播放时长：3 小时

音乐播放时长：30 小时

遥控器电池：CR2032 × 2

工作温度：0°C 到 35°C / 32°F 到 95°F

工作湿度：15% ~ 85%（不冷凝）

存放温度和湿度：< 65°C / 149°F，< 90% 湿度

尺寸（宽 × 高 × 深）：122 × 138 × 58 毫米 / 4.8 × 5.4 × 7 英寸

重量：1,483 克 / 52.3 盎司

故障诊断

① 无法使用遥控器打开电源？

- 确保投影仪连接到电源。
- 向下滑镜头盖。

② 通过下滑镜头盖未能开机？

- 确保投影仪连接到电源。
- 向上滑镜头盖，等待 10 秒，然后重试。

③ 遥控器不工作？

- 除去电池绝缘标签以启用遥控器电池。
- 更换新电池。

④ 图像不清晰？

- 您可以轻轻移动投影仪，或按下方向键以聚焦图像。

⑤ 投影图像反了？

- 在主菜单上，选择 [设置] > [投影仪模式] 并切换到正确状态。

30 天无理由退款

在购买之日起 30 天内，您无需任何理由即可将没有损坏的产品和包装退回，并可以收到全额退款。如果退货原因与质量无关，则客户必须支付退货运费。

12 个月质量问题保修

Nebula 产品提供自购买之日起 12 个月的材料和制造缺陷保修。产品在此期间内如无法正常使用，Nebula 将免费为您更换并承担任何相关运送费用。

请注意：任何 Nebula 技术支持提供的运送标签必须在提供之日起 20 天内使用。

اقرأ كل الإرشادات وافهمها جيدًا قبل استخدام هذا الجهاز. لا تجر أي تغييرات أو إعدادات غير موصحة في هذا الدليل. في حالة وقوع إصابة جسدية أو فقدان بيانات أو حدوث ضرر بسبب عدم اتباع الإرشادات، لن ينطبق الضمان.

الإعداد

- للحدّ من خطر نشوب حريق و/أو التعرّض لصدمة كهربائية، لا تعرّض الجهاز للأمطار أو الرطوبة ولا تضعه تحت الأشياء المملوءة بالسوائل، مثل المزهريات.
- لا تضع الجهاز على أسطح ناعمة كمفارش المائدة أو السجاد قد يشكّل القيام بذلك خطر نشوب حريق.
- لا تضع الجهاز في مكان معرّض للأوساخ والغبار الزائد أو بالقرب من أي جهاز يولّد حقلاً مغناطيسيًا قويًا.
- لمنع السخونة الزائدة، لا تغلق فتحات التهوية أو تسدها.
- لا تضع الجهاز في مساحة ضيقة مطلقًا. واحرص دائمًا على ترك مساحة كافية حول الجهاز لتوفير التهوية.
- احرص على حماية الجهاز من أشعة الشمس المباشرة والسخونة وتقلّبات درجات الحرارة الكبيرة والرطوبة.
- عندما يتم تشغيل الجهاز لفترة طويلة ويصبح السطح ساخنًا، أوقف تشغيله وافصل سلك الطاقة. ولا تستأنف التشغيل إلا بعد أن يبرد الجهاز.
- تعامل مع الجهاز بعناية دائمًا. وتجنّب لمس العدسة.
- لا تعتمد مطلقًا على وضع أشياء ثقيلة أو حادة على الجهاز أو سلك الطاقة.
- لتجنّب التعرّض لصدمة كهربائية، لا تفكك الجهاز.
- لا تستخدم إلا المرفقات أو الملحقات التي تحددها الشركة المُصنّعة.
- تجنّب الاهتزاز المفرط. حيث قد يتلف المكونات الداخلية.
- لا تسمح للأطفال بالتعامل مع الجهاز من دون مراقبتهم.
- في ظل الظروف التالية، يمكن أن تظهر طبقة من الرطوبة داخل الجهاز، الأمر الذي قد يؤدي إلى حدوث أعطال: (أ) إذا تم نقل الجهاز من منطقة باردة إلى أخرى دافئة؛ (ب) بعد تدفئة غرفة باردة؛ (ج) عند وضع الجهاز في غرفة رطبة. لتجنب أي رطوبة، أحكم إغلاق الجهاز في كيس بلاستيكي قبل نقله إلى غرفة أخرى، وانتظر من ساعة إلى ساعتين قبل إخراجه من الكيس.

- أوقف تشغيل الجهاز وأزله من مصدر الإمداد بالطاقة قبل تنظيف السطح.
- استخدم قطعة قماش ناعمة وخالية من الوبر. لا تعتمد مطلقاً على استخدام المنظفات السائلة أو الغازية أو القابلة للاشتعال بسهولة (مثل مواد الرش والكشط والتلميع والكحول).
- لا تستخدم أي مادة تنظيف سائلة لتنظيف العدسة، لأنها قد تلحق الضرر بالطلاء الواقي الموجود على العدسة.
- امسح الأسطح برفق. وتوخ الحذر كي لا تخدش الأسطح.
- استخدم أوراق تنظيف العدسات لتنظيف عدسة جهاز الإسقاط.
- لا تستخدم أي توصيلات أو تغييرها، احرص على فصل كل الأجهزة من مأخذ الطاقة.
- لا تلمس كابل الطاقة أو موصل الطاقة بيدين مبللتين مطلقاً.
- لا تستخدم إلا مهابئ الطاقة المرفق.
- أوقف تشغيل الجهاز قبل إزالة مصدر الإمداد بالطاقة من المقبس.
- احم سلك الطاقة من أن تطأه الأقدام أو يتم القرض عليه، لا سيما عند القوابس ومقابس الملاءمة والنقطة التي تخرج عندها من هذا الجهاز.
- افصل هذا الجهاز في حال وجود عواصف برقية أو عند عدم استخدامه لفترة طويلة.
- على الرغم من استخدام قابس الطاقة أو قارن الجهاز الكهربائي كجهاز فصل، إلا أن جهاز الفصل يظل قابلاً للتشغيل بسرعة.

الإصلاحات

- لا تجر أي إصلاحات في الجهاز بنفسك. بل قم بإصلاحه لدى مركز الخدمة المعتمد فقط.
- قد تؤدي الصيانة غير الصحيحة إلى وقوع إصابات أو إلحاق الضرر بالجهاز.
- أوكل كل أعمال الصيانة لفريق الخدمة المؤهل.

تنبيه:

- قد تنبعث من هذا الجهاز إشعاعات بصرية خطيرة.
- لا تحدّق في أشعة التشغيل. فقد يؤدي الضوء الساطع عينيّك.

سلامة السمع

- لتفادي إلحاق الضرر بالسمع، لا تستمع إلى الموسيقى لفترات زمنية طويلة على مستويات صوت عالية. اضبط مستوى الصوت على مستوى آمن.

البطارية

- لا تستبدل البطارية المضمّنة بنفسك. اتصل بمركز الخدمة المعتمد لاستبدالها.
- يحتوي جهاز التحكم عن بُعد على بطاريات على شكل عملة معدنية يمكن إزالتها. لذا يجب أن تبقى البطاريات بعيدة عن متناول الأطفال.
- خطر الانفجار! حافظ على وجود البطاريات بعيداً عن الحرارة أو أشعة الشمس المباشرة أو النار. ولا تعتمد مطلقاً على التخلص من البطاريات في النار.
- في حالة عدم استخدام جهاز التحكم عن بُعد لفترة طويلة، يجب إزالة البطاريات منه.
- يلوح خطر الانفجار في حالة استبدال البطارية بشكل غير صحيح. لذا لا تستبدلها إلا بنفس النوع أو النوع المكافئ له.
- تحتوي البطاريات على مواد كيميائية، لذا يجب التخلص منها بشكل مناسب.
- اشحن الجهاز بانتظام. لا تخزن الجهاز أثناء فراغ البطارية من الشحن تماماً.

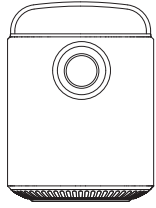

الوحدة الرئيسية

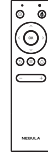

جهاز التحكم عن بُعد مع بطاريات

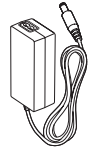
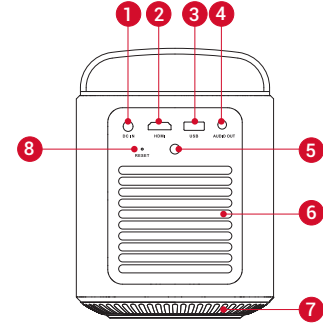

محوّل الطاقة



سلك الطاقة

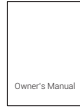

الدليل

نظرة عامة

1. المنظر الأمامي

1 العدسة

2 المقبض

3 غطاء العدسة

• حرّك لأسفل للتشغيل وضبط التركيز

• البؤري تلقائيًا

• حرّك لأعلى لإيقاف التشغيل

4 مكبر الصوت

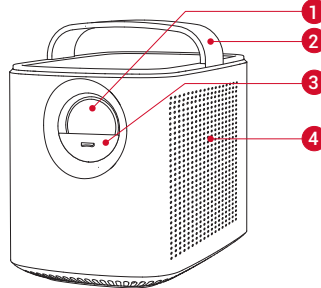

1 DC IN

• للتوصيل بمصدر الإمداد بالطاقة

2 HDMI

• للتوصيل بجهاز تشغيل مزوّد بمخرج HDMI

3 USB

• للتوصيل بجهاز تخزين USB

• لشحن جهاز USB كبنك طاقة

4 AUDIO OUT

• للتوصيل بسماعة الرأس أو مكبر صوت خارجي

5 مستقبل الأشعة تحت الحمراء

6 التهوية (المخرج)

7 التهوية (المدخل)

8 RESET

• اضغط مع الاستمرار لمدة 3 ثوانٍ لإعادة الضبط

4. المنظر السفلي

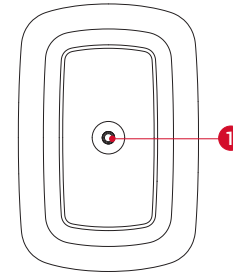

1 مقبس الحامل ثلاثي القوائم

3. المنظر العلوي

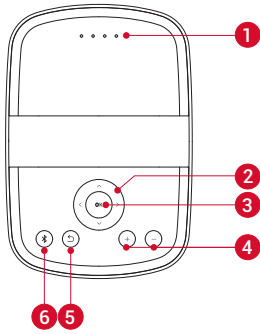

1 مؤشرات LED

- مستوى الطاقة

2 أزرار التنقل

- للتنقل بين القوائم أو ضبط المحتويات المحددة

3 OK

- اضغط لتأكيد التحديد أو الإدخال
- للإيقاف المؤقت / استئناف التشغيل

4 + / -

- لرفع / خفض مستوى الصوت

5 ↶

- للعودة إلى القائمة السابقة

6 Bluetooth

- اضغط للدخول في وضع Bluetooth أو الخروج منه
- في وضع الاستعداد، اضغط لتنشيط جهاز الإسقاط

5. جهاز التحكم عن بُعد

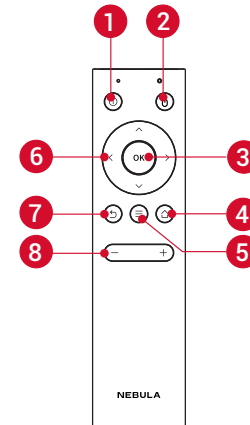

1. مكان وضع الجهاز

ضع Mars II Pro على أساس ثابت ومسطح أمام سطح الإسقاط للحصول على أفضل النتائج، يجب أن يكون سطح الإسقاط أبيض اللون ومسطحًا. يجب أن تبلغ المسافة بين جهاز الإسقاط وسطح الإسقاط مترًا واحدًا (39.4 بوصة) كحد أدنى و3 أمتار (118 بوصة) كحد أقصى.

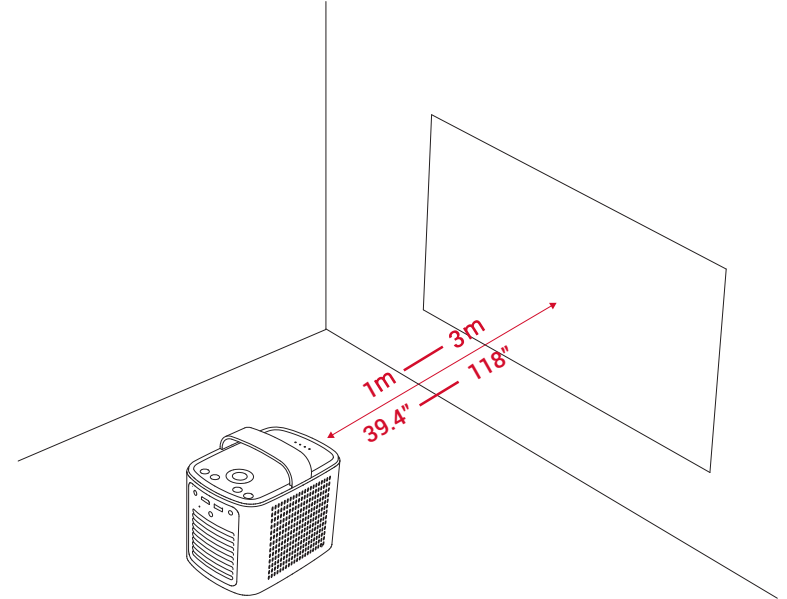

- لا يلزم إمالة جهاز الإسقاط باتجاه سطح الإسقاط. إذ يمكنك تصحيح صورة الإسقاط بواسطة ميزة تصحيح المحور المضمنة.
- تحدّد المسافة بين جهاز الإسقاط وسطح الإسقاط حجم الصورة.



1 |

- للتشغيل / إيقاف التشغيل / التبديل إلى وضع الاستعداد

2 |

- اضغط للدخول في وضع مفتاح الماوس أو الخروج منه.

3 OK

- اضغط لتأكيد التحديد أو الإدخال
- للإيقاف المؤقت / الاستئناف أثناء التشغيل

4 |

- اضغط للوصول إلى القائمة الرئيسية

5 |

- للوصول إلى مزيد من الخيارات أثناء التشغيل (يعتمد توفر الخيارات على دخل المصدر).
- اضغط مع الاستمرار لضبط التركيز البؤري

6 |

- للتنقل بين القوائم أو ضبط المحتويات المحددة

7 |

- للعودة إلى القائمة السابقة

8 |

- لرفع مستوى الصوت أو خفضه

2. تحضير جهاز التحكم عن بُعد

- ① عند الاستخدام للمرة الأولى، أزل عروة عزل البطارية البلاستيكية لتنشيط بطاريات جهاز التحكم عن بُعد.
- ② لاستبدال البطاريات، أزل اللوحة الخلفية لـحجرة البطارية لفتح الحجرة وأدخل بطاريات جديدة (مع مطابقة القطبية (+/-) المُشار إليها) وأغلق حجرة البطارية.

3. بدء الاستخدام

- ① اشحن البطارية المضمّنة بالكامل قبل استخدام الجهاز للمرة الأولى.
- ② قم بتوصيل جهاز الإسقاط بالمأخذ باستخدام مهائئ الطاقة وسلك الطاقة المرفقين، وسيتم شحن البطارية المضمّنة كما ستضيء مؤشرات LED.

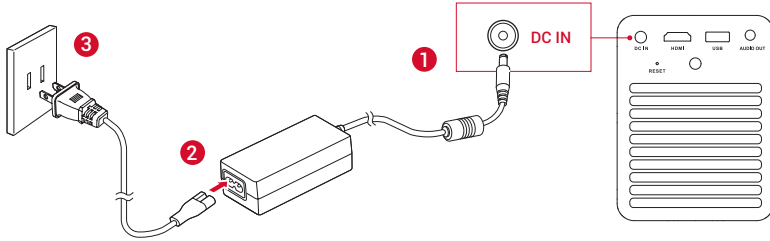

- ③ حرّك غطاء العدسة للأسفل وسيتم تشغيل جهاز الإسقاط تلقائيًا. يمكنك أيضًا الضغط على ① في جهاز التحكم عن بُعد لتشغيله.
 - ④ أمل الجهاز بزاوية نحو سطح إسقاط أو حائط مناسب.
 - ⑤ لتركيـز الصورة، حرّك جهاز الإسقاط قليلًا لتشغيل التركيز التلقائي أو اضغط مع الاستمرار على في جهاز التحكم عن بُعد للضبط يدويًا.
- عند الاستخدام لأول مرة، اتبع الإرشادات التي تظهر على الشاشة لإكمال الإعداد الأساسي.

للتحكم في جهاز الإسقاط هذا بسهولة، نوصي بتنزيل تطبيق Nebula المخصص، Nebula Connect. فباستخدام هذا التطبيق، يمكنك استخدام لوحة مفاتيح هاتفك الذكي لإدخال النص واستخدام الشاشة كماوس.

- ① قم بتنزيل التطبيق Nebula Connect من App Store (للأجهزة التي تعمل بنظام iOS) أو Google Play (للأجهزة التي تعمل بنظام Android).
- ② قم بتمكين Bluetooth على هاتفك الذكي وحدد [Nebula] باعتباره الجهاز المطلوب الاتصال به.
- ③ افتح التطبيق Nebula Connect واتبع الإرشادات التي تظهر على الشاشة لإكمال إعداد الاتصال.

الإعدادات

ننذ عملية الإعداد عند تشغيل جهاز الإسقاط لأول مرة.

1. الشبكة

- يمكن توصيل جهاز الإسقاط هذا بالإنترنت عبر اتصال لاسلكي (Wi-Fi).
- ① من القائمة الرئيسية، حدد [الإعدادات] < [الشبكة] واضغط على OK.
 - ② اتبع الإرشادات التي تظهر على الشاشة لإكمال اتصال الشبكة.

2. تقنية Bluetooth

وضع مكبر الصوت بتقنية Bluetooth

يمكنك استخدام جهاز الإسقاط هذا كمكبر صوت مستقل بتقنية Bluetooth.

- ① اضغط على * في جهاز الإسقاط للتبديل إلى وضع مكبر الصوت بتقنية Bluetooth.
- ② قم بتمكين Bluetooth على هاتفك الذكي وحدد [Nebula] باعتباره الجهاز المطلوب الاتصال به.

4. إدارة التطبيق

- ① من القائمة الرئيسية، حدد [الإعدادات] < [إدارة التطبيق] واضغط على OK .
- ② حدد أحد التطبيقات وتحقق من الإصدار الحالي ثم افتحه أو أوقفه إجباريًا وتحقق من التخزين المستخدم أو امسح البيانات أو ذاكرة التخزين المؤقت أو ألغ تثبيته.



عند تثبيت أكثر من 3 تطبيقات، يمكنك تحديد [الكل] في السطر السفلي من الصفحة الرئيسية للدخول في صفحة [التطبيقات]. حدد تطبيقًا واضغط على \equiv في جهاز التحكم عن بُعد، وعندئذ يمكنك تحديد [نقل إلى الصفحة الرئيسية] أو [إلغاء التثبيت].

وضع جهاز الإسقاط

يمكنك توصيل سماعات الرأس التي تعمل بتقنية Bluetooth أو مكبر صوت بجهاز Mars II Pro أثناء تشغيله في وضع جهاز

- ① من القائمة الرئيسية، حدد [الإعدادات] < [Bluetooth] واضغط على OK .
- ② اتبع الإرشادات التي تظهر على الشاشة لإكمال اتصال Bluetooth.

3. جهاز الإسقاط

من القائمة الرئيسية، حدد [الإعدادات] < [جهاز الإسقاط] واضغط على OK .

5. أخرى

من القائمة الرئيسية، حدد [الإعدادات] للعثور على مزيد من خيارات الإعداد.

[وضع الصورة]	[تلقائي] / [الوضع القياسي] / [وضع البطارية]
[درجة حرارة الألوان]	[عادي] / [فاتح] / [غامق]
[تصحيح المحور التلقائي]	لتمكين / تعطيل ميزة تصحيح المحور التلقائي.
[تصحيح المحور]	لإجراء تصحيح المحور يدويًا. القيمة الافتراضية هي 0.
[التركيز البؤري التلقائي]	لتمكين / تعطيل التركيز البؤري التلقائي.
[وضع جهاز الإسقاط]	[الجهة الأمامية]: عند وضع جهاز الإسقاط أمام سطح الإسقاط.
	[الجهة الخلفية]: عند وضع جهاز الإسقاط خلف سطح الإسقاط.
	[السقف الأمامي]: عندما يتبدل جهاز الإسقاط من السقف رأسًا على عقب. يتم تدوير الصورة بمعدل 180 درجة.
	[السقف الخلفي]: عندما يتبدل جهاز الإسقاط من السقف رأسًا على عقب خلف سطح الإسقاط. يتم تدوير الصورة بمعدل 180 درجة وعكسها أفقيًا.

[عام]	
[اللغة]	لتحديد لغة العرض على الشاشة.
[نغمة لوحة المفاتيح]	لتنشغيل/إيقاف تشغيل نغمة لوحة المفاتيح.
[الفاصل الزمني للتلقائي للنوم]	5 دقائق/15 دقيقة/30 دقيقة
[الخلفية]	لتحديد خلفية.
[مسح ذاكرة التخزين المؤقت]	لمسح كل البيانات المخزنة مؤقتًا التي تم تخزينها على جهاز الإسقاط.
[التاريخ والوقت]	
[التاريخ والوقت التلقائيان]	لتمكين التاريخ والوقت التلقائيين أو تعطيلهما.
[التاريخ]	لتحديد التاريخ يدويًا.
[الوقت]	لتحديد الوقت يدويًا.
[تحديد المنطقة الزمنية]	لتحديد المنطقة الزمنية.
[استخدام تنسيق 24 ساعة]	لتحديد تنسيق 24 ساعة أو 12 ساعة.
[الترقية]	
[التحقق من وجود تحديث]	للتحقق مما إذا كان الإصدار الذي تستخدمه هو الأحدث. اتبع الإرشادات التي تظهر على الشاشة لتحديث إصدار البرنامج الثابت.
[نبذة]	
[الاسترداد]	سيتم محو كل البيانات الموجودة في وحدة التخزين المضمنة.

استخدام Nebula Mars II Pro

1. الاتصال بأجهزة التشغيل المزودة بـ HDMI

يدعم جهاز الإسقاط هذا عمليات التوصيل بأجهزة تشغيل مختلفة مزودة بـ HDMI مثل TV box، أو TV stick، أو مشغل أقراص DVD، أو جهاز فك التشفير (STB)، أو وحدة التحكم بالألعاب أو الأجهزة الأخرى.

- ① قم بتوصيل جهاز الإسقاط هذا بجهاز تشغيل مزود بـ HDMI بواسطة كبل HDMI (غير مرفق).
- ② من القائمة الرئيسية، حدد [HDMI] واضغط على OK. (*سيبدأ تشغيل HDMI تلقائيًا عند التوصيل بجهاز تشغيل مزود بـ HDMI للمرة الأولى).

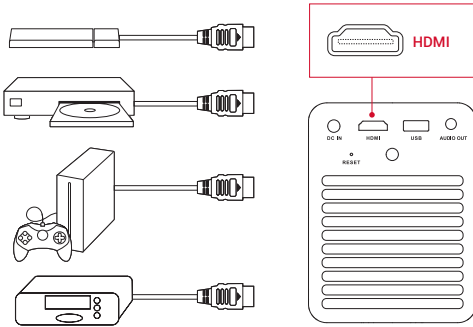

2. عرض الشاشة

يمكنك عرض شاشة هاتفك الذكي أو الكمبيوتر اللوحي على سطح الإسقاط لاسلكيًا. بالنسبة إلى الأجهزة التي تعمل بنظام iOS:

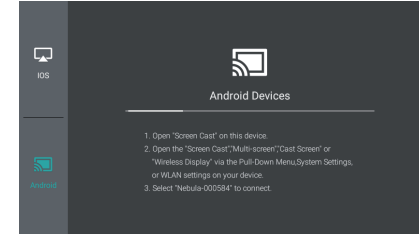

قد لا تتوفر بعض المحتويات لعرض الشاشة من جزاء القيود المتعلقة بحقوق النشر. في هذه الحالة، يمكنك تشغيل المحتوى مباشرة باستخدام نفس التطبيق المثبت على Nebula Mars II Pro.

3. تحديد تطبيق

بمجرد الاتصال بشبكة لاسلكية، يمكنك الوصول إلى الخدمات عبر الإنترنت والاستمتاع بالأفلام والموسيقى والصور وتصفح الإنترنت. وفضلاً عن التطبيقات المثبتة بشكل افتراضي، يمكنك أيضاً تثبيت أي تطبيقات أخرى سواء من متجر Nebula Store أو من محرك أقراص USB المحمول.

- من القائمة الرئيسية، حدد خدمة الإنترنت من "التطبيقات" أو "Nebula Store".
- اضغط على OK للتأكيد.

4. الاتصال بجهاز تخزين USB

يتيح لك جهاز الإسقاط هذا الاستمتاع بالموسيقى والفيديو والصور، أو تثبيت التطبيقات التي يتم تخزينها على جهاز تخزين USB 2.0 باستخدام كبل OTG (غير مرفق).

- ① من القائمة الرئيسية، حدد [إدارة الملفات] واضغط على OK.
- ② حدد أحد الملفات، ثم اضغط على OK.

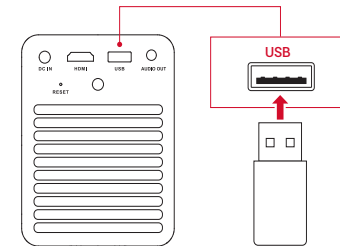

إن المواصفات والتصميم عرضة للتغيير من دون إشعار.



الإمداد بالطاقة: التيار المستمر 19 فولت --- 3 أمبير

استهلاك الطاقة: > 57 واط

استهلاك الطاقة في وضع الاستعداد: > 0.5 واط

تقنية الشاشة: تقنية المعالجة الرقمية للضوء مقاس 0.3 بوصات بدقة 720*1280 بكسل

المصدر الضوئي: ضوء LED يدعم RGB (اللون الأحمر والأخضر والأزرق)

حجم صورة الإسقاط: من 30 إلى 150 بوصة

الدقة: 720 * 1280 بكسل

السطوع: 500 لومن حسب ANSI (المعهد الوطني الأمريكي للمعايير)

معدل التباين: 1000:1

معدل الإسقاط: 1.2

برامج تشغيل مكبر الصوت: 10 واط x 2

Bluetooth: V4.2

نوع البطارية المضمّنة: بطارية ليثيوم بوليمر

القدرة: 3350 مللي أمبير في الساعة بجهد 14.52 فولت

مدة تشغيل الفيديو: 3 ساعات

مدة تشغيل الموسيقى: 30 ساعة

بطاريات جهاز التحكم عن بعد: CR2032 x 2

درجة حرارة التشغيل: من 0 إلى 35 درجة مئوية / 32 إلى 95 درجة فهرنهايت

رطوبة التشغيل: من 15% إلى 85% (من دون تكاثف)

حرارة وحدة التخزين ورطوبتها: > 65 درجة مئوية / 149 درجة فهرنهايت، > 90% رطوبة

الأبعاد (العرض*الارتفاع*العمق): 122 * 138 * 178 مم / 4.8 * 5.4 * 7 بوصات

الوزن: 1,483 جم / 52.3 أونصة

- ① هل يفشل تشغيل الجهاز بواسطة جهاز التحكم عن بُعد؟
 - تأكد من توصيل جهاز الإسقاط بمصدر الإمداد بالطاقة.
 - حرّك غطاء العدسة لأسفل.
- ② هل يفشل تشغيل الجهاز عن طريق تحريك غطاء العدسة لأسفل؟
 - تأكد من توصيل جهاز الإسقاط بمصدر الإمداد بالطاقة.
 - حرّك غطاء العدسة لأعلى وانتظر 10 ثوانٍ ثم حاول مرة أخرى.
- ③ ألا يعمل جهاز التحكم عن بُعد؟
 - قم بإزالة عروة عزل البطارية لتنشيط بطاريات جهاز التحكم عن بُعد.
 - استبدلها ببطاريات جديدة.
- ④ هل الصورة ضبابية؟
 - يمكنك إما تحريك جهاز الإسقاط قليلاً أو الضغط على أزرار التنقل لإجراء التركيز البؤري للصورة.
- ⑤ هل صورة الإسقاط معكوسة؟
 - من القائمة الرئيسية، حدد [الإعدادات] < [وضع جهاز الإسقاط] وقم بالتبديل إلى الحالة الصحيحة.

الضمان

ضمان مع إمكانية استرداد المال مهما كانت الأسباب لمدة 30 يوماً

يمكنك إرجاع منتجك وعبوته غير التالفين في غضون 30 يوماً من تاريخ الشراء واسترداد المال بالكامل مهما كانت الأسباب. إذا كان سبب إرجاع المنتج غير مرتبط بالجودة، فيجب على العميل دفع تكاليف الشحن الخاص بالإرجاع.

ضمان لمدة 12 شهراً على المشاكل المرتبطة بالجودة

تضمن منتجات Nebula خلوها من عيوب المواد والتصنيع لمدة 12 شهراً من تاريخ الشراء. خلال هذه الفترة، ستوفر لك Nebula بديلاً عن منتجك مع تغطية أي تكاليف شحن خاصة بإرجاع المنتجات التي فشلت في الاستخدام العادي.

ملاحظة: يجب استخدام أي من بطاقات الشحن المُقدّمة خلال 20 يوماً من تاريخ إصدارها من قبل قسم دعم Nebula.

